

RM 443.3

STIHL



2 - 20	Gebrauchsanleitung	367 - 384	Ekspluatavimo instrukcija
20 - 38	Instruction Manual	384 - 404	Ръководство за употреба
38 - 57	Manual de instrucciones	404 - 422	Instrucțiuni de utilizare
57 - 74	Uputa za uporabu	422 - 440	Uputstvo za upotrebu
74 - 91	Skötselansvisning		
91 - 108	Käyttöohje		
108 - 126	Betjeningsvejledning		
126 - 142	Bruksanvisning		
142 - 161	Návod k použití		
161 - 178	Használati utasítás		
178 - 198	Instruções de serviço		
198 - 216	Návod na obsluhu		
216 - 236	Инструкция по эксплуатации		
236 - 254	Lietošanas instrukcija		
254 - 273	Інструкція з експлуатації		
273 - 293	Қолдану нұсқаулығы		
293 - 313	οδηγίες χρήσης		
313 - 331	Kullanma talimatı		
331 - 349	Instrukcja użytkowania		
349 - 367	Kasutusjuhend		



Inhaltsverzeichnis

1	Vorwort.....	2
2	Informationen zu dieser Gebrauchsanleitung.....	2
3	Übersicht.....	3
4	Sicherheitshinweise.....	4
5	Rasenmäher einsatzbereit machen.....	10
6	Rasenmäher zusammenbauen.....	10
7	Rasenmäher betanken.....	11
8	Rasenmäher für den Benutzer einstellen..	11
9	Motor starten und abstellen.....	12
10	Rasenmäher prüfen.....	13
11	Mit dem Rasenmäher arbeiten.....	13
12	Nach dem Arbeiten.....	15
13	Transportieren.....	15
14	Aufbewahren.....	15
15	Reinigen.....	16
16	Warten.....	16
17	Reparieren.....	17
18	Störungen beheben.....	17
19	Technische Daten.....	18
20	Ersatzteile und Zubehör.....	19
21	Entsorgen.....	19
22	EU-Konformitätserklärung.....	19
23	UKCA-Konformitätserklärung.....	20
24	Anschriften.....	20

1 Vorwort

Liebe Kundin, lieber Kunde,

es freut uns, dass Sie sich für STIHL entschieden haben. Wir entwickeln und fertigen unsere Produkte in Spitzenqualität entsprechend der Bedürfnisse unserer Kunden. So entstehen Produkte mit hoher Zuverlässigkeit auch bei extremer Beanspruchung.

STIHL steht auch für Spitzenqualität beim Service. Unser Fachhandel gewährleistet kompetente Beratung und Einweisung sowie eine umfassende technische Betreuung.

STIHL bekennt sich ausdrücklich zu einem nachhaltigen und verantwortungsvollen Umgang mit der Natur. Diese Gebrauchsanleitung soll Sie unterstützen, Ihr STIHL Produkt über eine lange Lebensdauer sicher und umweltfreundlich einzusetzen.

Wir danken Ihnen für Ihr Vertrauen und wünschen Ihnen viel Freude mit Ihrem STIHL Produkt.



Dr. Nikolas Stihl

WICHTIG! VOR GEBRAUCH LESEN UND AUFBEWAHREN.

2 Informationen zu dieser Gebrauchsanleitung

2.1 Geltende Dokumente

Diese Gebrauchsanleitung ist eine Originalbetriebsanleitung des Herstellers im Sinne der EG-Richtlinie 2006/42/EG.

Es gelten die lokalen Sicherheitsvorschriften.

- ▶ Zusätzlich zu dieser Gebrauchsanleitung folgende Dokumente lesen, verstehen und aufbewahren:
 - Gebrauchsanleitung Motor STIHL EVC 200 C

2.2 Kennzeichnung der Warnhinweise im Text

GEFAHR

- Der Hinweis weist auf Gefahren hin, die zu schweren Verletzungen oder zum Tod führen.
 - ▶ Die genannten Maßnahmen können schwere Verletzungen oder Tod vermeiden.

WARNUNG

- Der Hinweis weist auf Gefahren hin, die zu schweren Verletzungen oder zum Tod führen können.
 - ▶ Die genannten Maßnahmen können schwere Verletzungen oder Tod vermeiden.

HINWEIS

- Der Hinweis weist auf Gefahren hin, die zu Sachschaden führen können.
 - ▶ Die genannten Maßnahmen können Sachschaden vermeiden.

2.3 Symbole im Text



Dieses Symbol verweist auf ein Kapitel in dieser Gebrauchsanleitung.

3 Übersicht

3.1 Rasenmäher

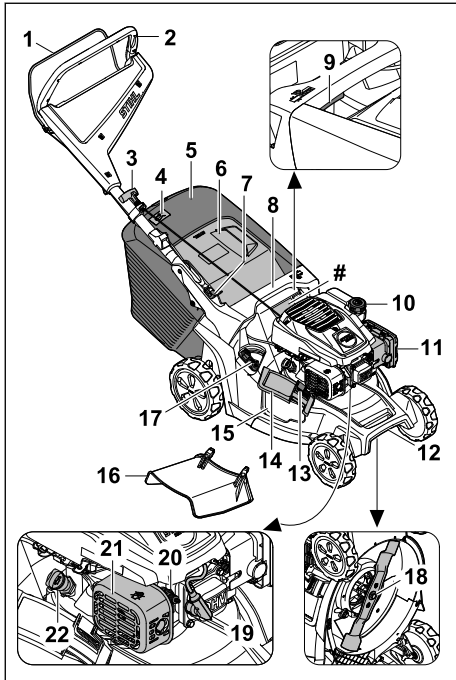

- 1 Schaltbügel**
Der Schaltbügel dient zum Starten und Abstellen des Motors.
- 2 Lenker**
Der Lenker dient zum Halten, Führen und Transportieren des Rasenmähers.
- 3 Anwerfgriff**
Der Anwerfgriff dient zum Starten des Motors.
- 4 Füllstandsanzeige**
Die Füllstandsanzeige zeigt die Befüllung des Grasfangkorbs an.
- 5 Grasfangkorb**
Der Grasfangkorb fängt das gemähte Gras auf.
- 6 Hebel**
Der Hebel dient zum Einstellen und zum Umklappen des Lenkers.
- 7 Auswurfklappe**
Die Auswurfklappe verschließt den Auswurfkanal.

- 8 Griff**
Der Griff dient zum Halten des Rasenmähers beim Einstellen der Schnitthöhe und zum Transportieren des Rasenmähers.
 - 9 Hebel**
Der Hebel dient zum Einstellen der Schnitthöhe.
 - 10 Kraftstofftank-Verschluss**
Der Kraftstofftank-Verschluss verschließt die Öffnung zum Einfüllen des Benzins.
 - 11 Filterdeckel**
Der Filterdeckel deckt den Luftfilter ab.
 - 12 Transportgriff**
Der Transportgriff dient zum Transportieren des Rasenmähers.
 - 13 Verriegelung**
Die Verriegelung hält die Seitenauswurfklappe geschlossen.
 - 14 Seitenauswurfklappe**
Die Seitenauswurfklappe verschließt die Seitenauswurföffnung.
 - 15 Seitenauswurföffnung**
Die Seitenauswurföffnung führt das gemähte Gras zur Seite.
 - 16 Verlängerung**
Die Verlängerung führt das gemähte Gras seitlich auf den Boden.
 - 17 Hebel**
Der Hebel dient zum Öffnen und Schließen der integrierten Mulchklappe.
 - 18 Messer**
Das Messer mäht und mulcht das Gras.
 - 19 Zündkerzenstecker**
Der Zündkerzenstecker verbindet die Zündleitung mit der Zündkerze.
 - 20 Zündkerze**
Die Zündkerze entzündet das Kraftstoff-Luft-Gemisch im Motor.
 - 21 Schalldämpfer**
Der Schalldämpfer vermindert die Schallemission des Rasenmähers.
 - 22 Motoröl-Verschluss**
Der Motoröl-Verschluss verschließt die Öffnung zum Einfüllen des Motoröls.
- # Leistungsschild mit Maschinenummer**

3.2 Symbole

Die Symbole können auf dem Rasenmäher sein und bedeuten Folgendes:



Dieses Symbol kennzeichnet den Kraftstofftank-Verschluss.



Dieses Symbol kennzeichnet den Motoröl-Verschluss.



Garantierter Schallleistungspegel nach Richtlinie 2000/14/EG in dB(A) um Schallemissionen von Produkten vergleichbar zu machen.



Produkt nicht mit dem Hausmüll entsorgen.



Schnitthöhe einstellen.



Füllstandsanzeige Grasfangkorb.



Hebel zum Öffnen und Schließen der Mulchklappe.

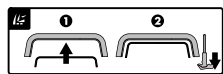

Motor starten.

4 Sicherheitshinweise

4.1 Warnsymbole

Die Warnsymbole auf dem Rasenmäher bedeuten Folgendes:



Sicherheitshinweise und deren Maßnahmen beachten.



Gebrauchsanleitung lesen, verstehen und aufbewahren.



Vorsicht vor fortschleudernden Objekten - Abstand halten und Dritte fernhalten.



Sich drehendes Messer nicht berühren.



Zündkerzenstecker während des Transports, der Aufbewahrung, Wartung oder Reparatur abziehen.

4.2 Bestimmungsgemäße Verwendung

Der Rasenmäher STIHL RM 443.3 dient zum Mähen und Mulchen von Gras.

⚠️ WARNUNG

- Falls der Rasenmäher nicht bestimmungsgemäß verwendet wird, können Personen schwer verletzt oder getötet werden und Sachschaden kann entstehen.
 - ▶ Rasenmäher so verwenden, wie es in dieser Gebrauchsanleitung und in der Gebrauchsanleitung des Motors beschrieben ist.

4.3 Anforderungen an den Benutzer

⚠️ WARNUNG

- Benutzer ohne eine Unterweisung können die Gefahren des Rasenmähers nicht erkennen oder nicht einschätzen. Der Benutzer oder andere Personen können schwer verletzt oder getötet werden.
 - ▶ Gebrauchsanleitung lesen, verstehen und aufbewahren.
- ▶ Falls der Rasenmäher an eine andere Person weitergegeben wird: Gebrauchsanleitung des Rasenmähers und des Motors mitgeben.
- ▶ Sicherstellen, dass der Benutzer folgende Anforderungen erfüllt:
 - Der Benutzer ist ausgeruht.
 - Der Benutzer ist körperlich, sensorisch und geistig fähig, den Rasenmäher zu bedienen und damit zu arbeiten. Falls der Benutzer körperlich, sensorisch oder geistig eingeschränkt dazu fähig ist, darf der Benutzer nur unter Aufsicht oder nach Anweisung durch eine verantwortliche Person damit arbeiten.
 - Der Benutzer kann die Gefahren des Rasenmähers erkennen und einschätzen.
 - Der Benutzer ist sich bewusst, dass er für Unfälle und Schäden verantwortlich ist.
 - Der Benutzer ist volljährig oder der Benutzer wird entsprechend nationaler Regelungen unter Aufsicht in einem Beruf ausgebildet.

- Der Benutzer hat eine Unterweisung von einem STIHL Fachhändler oder einer fachkundigen Person erhalten, bevor er das erste Mal mit dem Rasenmäher arbeitet.
- Der Benutzer ist nicht durch Alkohol, Medikamente oder Drogen beeinträchtigt.
- ▶ Falls Unklarheiten bestehen: Einen STIHL Fachhändler aufsuchen.

4.4 Bekleidung und Ausstattung

▲ WARNUNG

- Während der Arbeit können Gegenstände mit hoher Geschwindigkeit hochgeschleudert werden. Der Benutzer kann verletzt werden.
 - ▶ Eine lange Hose aus widerstandsfähigem Material tragen.
- Während der Arbeit entsteht Lärm. Lärm kann das Gehör schädigen.
 - ▶ Einen Gehörschutz tragen.
- Während der Arbeit kann Staub aufgewirbelt werden. Eingeatmeter Staub kann die Gesundheit schädigen und allergische Reaktionen auslösen.
 - ▶ Falls Staub aufgewirbelt wird: Eine Staubschutzmaske tragen.
- Ungeeignete Bekleidung kann sich in Holz, Gestrüpp und in dem Rasenmäher verfangen. Benutzer ohne geeignete Bekleidung können schwer verletzt werden.
 - ▶ Eng anliegende Bekleidung tragen.
 - ▶ Schals und Schmuck ablegen.
- Während der Reinigung, Wartung oder dem Transport kann der Benutzer in Kontakt mit dem Messer kommen. Der Benutzer kann verletzt werden.
 - ▶ Schutzhandschuhe aus widerstandsfähigem Material tragen.
 - ▶ Festes, geschlossenes Schuhwerk mit griffiger Sohle tragen.
- Falls der Benutzer ungeeignetes Schuhwerk trägt, kann er ausrutschen. Der Benutzer kann verletzt werden.
- Während des Schärfens der Messer können Werkstoffpartikel weggeschleudert werden. Der Benutzer kann verletzt werden.
 - ▶ Eine eng anliegende Schutzbrille tragen. Geeignete Schutzbrillen sind nach Norm EN 166 oder nach nationalen Vorschriften geprüft und mit der entsprechenden Kennzeichnung im Handel erhältlich.
 - ▶ Schutzhandschuhe aus widerstandsfähigem Material tragen.

4.5 Arbeitsbereich und Umgebung

▲ WARNUNG

- Unbeteiligte Personen, Kinder und Tiere können die Gefahren des Rasenmähers und hochgeschleudeter Gegenstände nicht erkennen und nicht einschätzen. Unbeteiligte Personen, Kinder und Tiere können schwer verletzt werden und Sachschaden kann entstehen.
 - ▶ Unbeteiligte Personen, Kinder und Tiere aus dem Arbeitsbereich fernhalten.
 - ▶ Einen Abstand zu Gegenständen einhalten.
 - ▶ Rasenmäher nicht unbeaufsichtigt lassen.
 - ▶ Sicherstellen, dass Kinder nicht mit dem Rasenmäher spielen können.
- Wenn der Motor läuft, strömen heiße Abgase aus dem Schalldämpfer. Heiße Abgase können leicht entflammbare Materialien entzünden und Brände auslösen.
 - ▶ Abgasstrahl von leicht entflammbaren Materialien fernhalten.

4.6 Sicherheitsgerechter Zustand

4.6.1 Rasenmäher

- Der Rasenmäher ist im sicherheitsgerechten Zustand, falls folgende Bedingungen erfüllt sind:
- Der Rasenmäher ist unbeschädigt.
 - Es tritt kein Benzin aus dem Rasenmäher aus.
 - Der Kraftstofftank-Verschluss ist verschlossen.
 - Es tritt kein Motoröl aus dem Rasenmäher aus.
 - Der Motoröl-Verschluss ist verschlossen.
 - Der Rasenmäher ist sauber.
 - Die Bedienungselemente funktionieren und sind unverändert.
 - Falls gemäht wird und das gemähte Gras im Grasfangkorb aufgefangen werden soll: Die Mulchklappe ist geöffnet, die Verlängerung ist ausgehängt und der Grasfangkorb ist richtig eingehängt.
 - Falls gemäht wird und das gemähte Gras hinten ausgeworfen werden soll: Der Grasfangkorb ist ausgehängt und die Auswurfklappe ist geschlossen.
 - Falls gemäht wird und das gemähte Gras seitlich auf den Boden geführt werden soll: Die Mulchklappe ist geschlossen und die Verlängerung ist richtig eingehängt.
 - Falls gemulcht wird: Die Verlängerung ist ausgehängt und die Mulchklappe ist geschlossen.
 - Das Messer ist richtig angebaut.
 - Original STIHL Zubehör für diesen Rasenmäher ist richtig angebaut.
 - Federbelastete Mechanismen sind unbeschädigt und funktionieren.



▲ WARNUNG

- In einem nicht sicherheitsgerechten Zustand können Bauteile nicht mehr richtig funktionieren, Sicherheitseinrichtungen außer Kraft gesetzt werden und Kraftstoff austreten. Personen können schwer verletzt oder getötet werden.
 - ▶ Mit einem unbeschädigten Rasenmäher arbeiten.
 - ▶ Falls Benzin aus dem Rasenmäher austritt: Nicht mit dem Rasenmäher arbeiten und einen STIHL Fachhändler aufsuchen.
 - ▶ Kraftstofftank-Verschluss schließen.
 - ▶ Falls Motoröl aus dem Rasenmäher austritt: Nicht mit dem Rasenmäher arbeiten und einen STIHL Fachhändler aufsuchen.
 - ▶ Den Motoröl-Verschluss schließen.
 - ▶ Falls der Rasenmäher verschmutzt ist: Rasenmäher reinigen.
 - ▶ Rasenmäher und dessen Sicherheitssysteme nicht manipulieren.
 - ▶ Manipulation am Rasenmäher unterlassen, die die Leistung oder die Drehzahl des Motors verändert.
 - ▶ Falls die Bedienungselemente nicht funktionieren: Nicht mit dem Rasenmäher arbeiten.
 - ▶ Federbelastete Mechanismen können gespeicherte Energie abgeben.
 - ▶ Falls gemäht wird und das gemähte Gras im Grasfangkorb aufgefangen werden soll: Mulchklappe so öffnen, Verlängerung so aushängen und Grasfangkorb so einhängen, wie es in dieser Gebrauchsanleitung beschrieben ist.
 - ▶ Falls gemäht wird und das gemähte Gras seitlich auf den Boden geführt werden soll: Mulchklappe so schließen und Verlängerung so einhängen, wie es in dieser Gebrauchsanleitung beschrieben ist.
 - ▶ Falls gemulcht wird: Verlängerung so aushängen und Mulchklappe so schließen, wie es in dieser Gebrauchsanleitung beschrieben ist.
 - ▶ Messer so anbauen, wie es in dieser Gebrauchsanleitung beschrieben ist.
 - ▶ Original STIHL Zubehör für diesen Rasenmäher anbauen.
 - ▶ Zubehör so anbauen, wie es in dieser Gebrauchsanleitung oder in der Gebrauchsanleitung des Zubehörs beschrieben ist.
 - ▶ Gegenstände nicht in die Öffnungen des Rasenmähers stecken.

- ▶ Abgenutzte oder beschädigte Hinweisschilder ersetzen.
- ▶ Falls Unklarheiten bestehen: Einen STIHL Fachhändler aufsuchen.

4.6.2 Messer

Das Messer ist im sicherheitsgerechten Zustand, falls folgende Bedingungen erfüllt sind:

- Das Messer und die Anbauteile sind unbeschädigt.
- Das Messer ist nicht verformt.
- Das Messer ist richtig angebaut.
- Das Messer ist richtig geschärft.
- Das Messer ist gratfrei.
- Das Messer ist richtig ausgewuchtet.
- Die Mindeststärke und Mindestbreite des Messers sind nicht unterschritten,  19.2.
- Der Schärfwinkel ist eingehalten,  19.2.

▲ WARNUNG

- In einem nicht sicherheitsgerechten Zustand können sich Teile des Messers lösen und weggeschleudert werden. Personen können schwer verletzt werden.
 - ▶ Mit einem unbeschädigten Messer und unbeschädigten Anbauteilen arbeiten.
 - ▶ Messer richtig anbauen.
 - ▶ Messer richtig schärfen.
 - ▶ Falls die Mindeststärke oder die Mindestbreite unterschritten ist: Messer ersetzen.
 - ▶ Messer von einem STIHL Fachhändler auswuchten lassen.
 - ▶ Falls Unklarheiten bestehen: Einen STIHL Fachhändler aufsuchen.

4.7 Kraftstoff und Tanken

▲ WARNUNG

- Der für diesen Rasenmäher verwendete Kraftstoff ist Benzin. Benzin ist hochentzündlich. Falls Benzin in Kontakt mit offenem Feuer oder heißen Gegenständen kommt, kann das Benzin Brände oder Explosionen auslösen. Personen können schwer verletzt oder getötet werden und Sachschaden kann entstehen.
 - ▶ Benzin vor Hitze und Feuer schützen.
 - ▶ Benzin nicht verschütten.
 - ▶ Falls Benzin verschüttet wurde: Benzin mit einem Tuch aufwischen und Motor erst versuchen zu starten, wenn alle Teile des Rasenmähers trocken sind.
 - ▶ Nicht rauchen.
 - ▶ In der Nähe von Feuer nicht tanken.
 - ▶ Vor dem Tanken Motor abstellen und abkühlen lassen.

- ▶ Falls der Tank zu entleeren ist: Im Freien durchführen.
- ▶ Motor mindestens 3 m vom Ort des Tankens entfernt starten.
- ▶ Rasenmäher niemals mit Benzin im Tank innerhalb eines Gebäudes aufbewahren.
- Eingeatmete Benzindämpfe können Personen vergiften.
 - ▶ Benzindämpfe nicht einatmen.
 - ▶ An einem gut belüfteten Ort tanken.
- Während der Arbeit erwärmt sich der Rasenmäher. Das Benzin dehnt sich aus und im Kraftstofftank kann Überdruck entstehen. Wenn der Kraftstofftank-Verschluss geöffnet wird, kann Benzin herauspritzen. Das herausspritzende Benzin kann sich entzünden. Der Benutzer kann schwer verletzt werden.
 - ▶ Zuerst Rasenmäher abkühlen lassen und dann Kraftstofftank-Verschluss öffnen.
- Kleidung, die in Kontakt mit Benzin kommt, ist leichter entzündlich. Personen können schwer verletzt oder getötet werden und Sachschaden kann entstehen.
 - ▶ Falls Kleidung in Kontakt mit Benzin kommt: Kleidung wechseln.
- Benzin kann die Umwelt gefährden.
 - ▶ Kraftstoff nicht verschütten.
 - ▶ Benzin vorschriftsmäßig und umweltfreundlich entsorgen.
- Falls Benzin in Kontakt mit der Haut oder den Augen kommt, können die Haut oder die Augen gereizt werden.
 - ▶ Kontakt mit Benzin vermeiden.
 - ▶ Falls Kontakt mit der Haut aufgetreten ist: Betroffene Hautstellen mit reichlich Wasser und Seife abwaschen.
 - ▶ Falls Kontakt mit den Augen aufgetreten ist: Augen mindestens 15 Minuten mit reichlich Wasser spülen und einen Arzt aufsuchen.
- Die Zündanlage des Rasenmähers erzeugt Funken. Funken können nach außen treten und in leicht brennbarer oder explosiver Umgebung Brände und Explosionen auslösen. Personen können schwer verletzt oder getötet werden und Sachschaden kann entstehen.
 - ▶ Zündkerzen verwenden, die in der Gebrauchsanleitung des Motors beschrieben sind.
 - ▶ Zündkerze eindrehen und fest anziehen.
 - ▶ Zündkerzenstecker fest aufdrücken.
- Falls der Rasenmäher mit Benzin betankt wird, das für den Motor ungeeignet ist, kann der Rasenmäher beschädigt werden.
 - ▶ Frisches, bleifreies Markenbenzin verwenden.

- ▶ Vorgaben in der Gebrauchsanleitung des Motors beachten.

4.8 Arbeiten

▲ WARNUNG

- Falls der Benutzer den Motor nicht richtig startet, kann der Benutzer die Kontrolle über den Rasenmäher verlieren. Der Benutzer kann schwer verletzt werden.
 - ▶ Motor so starten, wie es in dieser Gebrauchsanleitung beschrieben ist.
- Der Benutzer kann in bestimmten Situationen nicht mehr konzentriert arbeiten. Der Benutzer kann stolpern, fallen und schwer verletzt werden.
 - ▶ Ruhig und überlegt arbeiten.
 - ▶ Nur bei guter Sicht mähen. Falls die Lichtverhältnisse und Sichtverhältnisse schlecht sind, nicht mit dem Rasenmäher arbeiten.
 - ▶ Rasenmäher alleine bedienen.
 - ▶ Auf Hindernisse achten.
 - ▶ Rasenmäher nicht kippen.
 - ▶ Auf dem Boden stehend arbeiten und das Gleichgewicht halten.
 - ▶ Falls Ermüdungserscheinungen auftreten: Eine Arbeitspause einlegen.
 - ▶ Falls an einem Hang gemäht wird: Quer zum Hang mähen.
 - ▶ Nicht an Hängen mit einer Steigung über 25° (46,6 %) arbeiten.
 - ▶ Rasenmäher mit besonderer Vorsicht benutzen, wenn in der Nähe von Abhängen, Geländekanten, Gräben, Müllhalden und Deichen gearbeitet wird.
 - ▶ Arbeitszeiten so planen, dass höhere Belastungen über einen längeren Zeitraum vermieden werden.
- Wenn der Motor läuft, werden Abgase erzeugt. Eingeatmete Abgase können Personen vergiften.
 - ▶ Abgase nicht einatmen.
 - ▶ An einem gut belüfteten Ort mit dem Rasenmäher arbeiten.
 - ▶ Falls Übelkeit, Kopfschmerzen, Sehstörungen, Hörstörungen oder Schwindel auftreten: Arbeit beenden und einen Arzt aufsuchen.
- Wenn der Benutzer einen Gehörschutz trägt und der Motor läuft, kann der Benutzer Geräusche eingeschränkt wahrnehmen und einschätzen.
 - ▶ Ruhig und überlegt arbeiten.
- Der Rasenmäher ist mit einer Motorstoppvorrichtung ausgestattet.

- ▶ Motor und Messer werden durch Loslassen des Schaltbügels innerhalb von 3 Sekunden gestoppt.
- Das sich drehende Messer kann den Benutzer schneiden. Der Benutzer kann schwer verletzt werden.



- ▶ Zündkerzenstecker abziehen.



- ▶ Sich drehendes Messer nicht berühren.
- ▶ Falls das Messer durch einen Gegenstand blockiert ist: Motor abstellen. Erst dann den Gegenstand beseitigen.
- Falls sich der Rasenmäher während der Arbeit verändert oder sich ungewohnt verhält, kann der Rasenmäher in einem nicht sicherheitsgerechten Zustand sein. Personen können schwer verletzt werden und Sachschaden kann entstehen.
 - ▶ Arbeit beenden und einen STIHL Fachhändler aufsuchen.
- Während der Arbeit können Vibrationen durch den Rasenmäher entstehen.
 - ▶ Schutzhandschuhe tragen.
 - ▶ Arbeitspausen machen.
 - ▶ Falls Anzeichen einer Durchblutungsstörung auftreten: Einen Arzt aufsuchen.
- Mähfläche besichtigen und auf Hindernisse achten. Falls während der Arbeit das Messer auf einen fremden Gegenstand trifft, kann dieser oder Teile davon mit hoher Geschwindigkeit hochgeschleudert werden. Personen können verletzt werden und Sachschaden kann entstehen.



- ▶ Fremde Gegenstände wie Steine, Stöcke, Drähte, Spielzeug oder sonstige Fremdkörper aus dem Arbeitsbereich entfernen. Verborgene Gegenstände, die nicht entfernt werden können, markieren.
- Wenn der Schaltbügel losgelassen wird, dreht sich das Messer noch kurze Zeit weiter. Personen können schwer verletzt werden.



- ▶ Warten, bis das Messer sich nicht mehr dreht.
- ▶ Grasfangkorb erst aushängen, wenn das Messer sich nicht mehr dreht.
- Falls das sich drehende Messer auf einen harten Gegenstand trifft, können Funken entstehen. Funken können in leicht brennbarer Umgebung Brände auslösen. Personen können schwer verletzt oder getötet werden und Sachschaden kann entstehen.
 - ▶ Nicht in einer leicht brennbaren Umgebung arbeiten.

- Falls der Rasenmäher auf abschüssigen Flächen abgestellt wird, kann er unbeabsichtigt davonrollen. Personen können verletzt werden und Sachschaden kann entstehen.
 - ▶ Rasenmäher nur loslassen, wenn er auf einer ebenen Fläche steht und nicht von selbst davonrollen kann.
- Falls Gegenstände am Lenker befestigt werden, kann der Rasenmäher durch das zusätzliche Gewicht umkippen. Personen können verletzt werden und Sachschaden kann entstehen.
 - ▶ Keine Gegenstände am Lenker befestigen.

⚠ GEFAHR

- Falls in der Umgebung von spannungsführenden Leitungen gearbeitet wird, kann das Messer mit den spannungsführenden Leitungen in Kontakt kommen und diese beschädigen. Der Benutzer kann schwer verletzt oder getötet werden.
 - ▶ Nicht in der Umgebung von spannungsführenden Leitungen arbeiten.
- Falls bei einem Gewitter gearbeitet wird, kann der Benutzer vom Blitz getroffen werden. Der Benutzer kann schwer verletzt oder getötet werden.
 - ▶ Falls es gewittert: Nicht arbeiten.
- Falls bei Regen gearbeitet wird, kann der Benutzer ausrutschen. Der Benutzer kann schwer verletzt oder getötet werden.
 - ▶ Falls es regnet: Nicht arbeiten.

4.9 Transportieren

⚠ WARNUNG

- Während des Transports kann der Rasenmäher umkippen oder sich bewegen. Personen können verletzt werden und Sachschaden kann entstehen.
 - ▶ Motor abstellen.



- ▶ Warten, bis das Messer sich nicht mehr dreht.



- ▶ Zündkerzenstecker abziehen.

- ▶ Rasenmäher mit Spanngurten, Riemen oder einem Netz so auf einer geeigneten Ladefläche sichern, dass er nicht umkippen und sich nicht bewegen kann.
- Nachdem der Motor gelaufen ist, können der Schalldämpfer und der Motor heiß sein. Der

Benutzer kann sich beim Transport verbrennen.

- ▶ Rasenmäher schieben.
- Der Rasenmäher ist schwer. Falls der Benutzer den Rasenmäher alleine trägt, kann der Benutzer verletzt werden.
 - ▶ Schutzhandschuhe tragen.
 - ▶ Rasenmäher zu zweit tragen.
- Während des Transports kann Benzin auslaufen und zu Verschmutzungen und Schäden führen.
 - ▶ Rasenmäher schieben.
 - ▶ Gerät ohne Benzin transportieren.

4.10 Aufbewahren

▲ WARNUNG

- Kinder können die Gefahren des Rasenmähers nicht erkennen und nicht einschätzen. Kinder können schwer verletzt werden.
 - ▶ Motor abstellen.
 - ▶ Rasenmäher außerhalb der Reichweite von Kindern aufbewahren.
- Metallische Bauteile können durch Feuchtigkeit korrodieren. Der Rasenmäher kann beschädigt werden.
 - ▶ Rasenmäher sauber und trocken aufbewahren.
- Falls der Rasenmäher auf abschüssigen Flächen aufbewahrt wird, kann er unbeabsichtigt davonrollen. Personen können verletzt werden und Sachschaden kann entstehen.
 - ▶ Rasenmäher nur auf ebenen Flächen aufbewahren.

4.11 Reinigen, Warten und Reparieren

▲ WARNUNG

- Falls während der Reinigung, Wartung oder Reparatur der Motor läuft, können Personen schwer verletzt werden und Sachschaden kann entstehen.
 - ▶ Motor abstellen.



- ▶ Warten, bis das Messer sich nicht mehr dreht.



- ▶ Zündkerzenstecker abziehen.

- Falls während der Reinigung, Wartung oder Reparatur der Motor läuft, kann der Fahrantrieb unbeabsichtigt eingeschaltet werden.

Personen können schwer verletzt werden und Sachschaden kann entstehen.

- ▶ Motor abstellen.
- ▶ Zündkerzenstecker abziehen.



- Nachdem der Motor gelaufen ist, können der Schalldämpfer und der Motor heiß sein. Personen können sich verbrennen.
 - ▶ Warten, bis der Schalldämpfer und der Motor abgekühlt sind.
- Scharfe Reinigungsmittel, das Reinigen mit einem Wasserstrahl oder spitzen Gegenständen können den Rasenmäher oder das Messer beschädigen. Falls der Rasenmäher oder das Messer nicht richtig gereinigt werden, können Bauteile nicht mehr richtig funktionieren und Sicherheitseinrichtungen außer Kraft gesetzt werden. Personen können schwer verletzt werden.
 - ▶ Rasenmäher und Messer so reinigen, wie es in dieser Gebrauchsanleitung beschrieben ist, 15.2.
- Falls der Rasenmäher oder das Messer nicht so gewartet oder repariert wird, wie es in dieser Gebrauchsanleitung beschrieben ist, können Bauteile nicht mehr richtig funktionieren und Sicherheitseinrichtungen außer Kraft gesetzt werden. Personen können schwer verletzt oder getötet werden.
 - ▶ Abgenutzte oder beschädigte Teile austauschen.
 - ▶ Rasenmäher so warten oder reparieren, wie es in dieser Gebrauchsanleitung beschrieben ist.
 - ▶ Messer so warten, wie es in dieser Gebrauchsanleitung beschrieben ist.
- Während der Reinigung, Wartung oder Reparatur des Messers kann der Benutzer sich an scharfen Schneidkanten schneiden. Der Benutzer kann verletzt werden.
 - ▶ Schutzhandschuhe aus widerstandsfähigem Material tragen.
- Während des Schärfens kann das Messer heiß werden. Der Benutzer kann sich verbrennen.
 - ▶ Warten, bis das Messer abgekühlt ist.
 - ▶ Schutzhandschuhe aus widerstandsfähigem Material tragen.

5 Rasenmäher einsatzbereit machen

5.1 Rasenmäher einsatzbereit machen

Vor jedem Arbeitsbeginn müssen folgende Schritte durchgeführt werden:

- ▶ Verpackungsmaterial und Transportsicherungen entfernen.
- ▶ Sicherstellen, dass sich folgende Bauteile im sicherheitsgerechten Zustand befinden:
 - Rasenmäher, 4.6.1.
 - Messer, 4.6.2.
- ▶ Rasenmäher reinigen, 15.2.
- ▶ Messer prüfen, 10.2.
- ▶ Motoröl einfüllen, 6.3.
- ▶ Lenker aufklappen, 8.1.
- ▶ Lenker einstellen, 8.3.
- ▶ Rasenmäher betanken, 7.1.
- ▶ Falls gemäht wird und das Gras im Grasfangkorb aufgefangen werden soll:
 - ▶ Verlängerung aushängen, 6.2.2.
 - ▶ Mulchklappe öffnen, 11.4.1.
 - ▶ Grasfangkorb einhängen, 6.1.2.
- ▶ Falls gemäht wird und das Gras seitlich auf den Boden geführt werden soll:
 - ▶ Mulchklappe schließen, 11.4.2.
 - ▶ Verlängerung einhängen, 6.2.1.
- ▶ Falls gemulcht wird:
 - ▶ Mulchklappe schließen, 11.4.2.
 - ▶ Verlängerung aushängen, 6.2.2.
- ▶ Schnitthöhe einstellen, 11.2.
- ▶ Bedienungselemente prüfen, 10.1.
- ▶ Falls die Schritte nicht durchgeführt werden können: Rasenmäher nicht verwenden und einen STIHL Fachhändler aufsuchen.

6 Rasenmäher zusammenbauen

6.1 Grasfangkorb zusammenbauen, einhängen und aushängen

6.1.1 Grasfangkorb zusammenbauen

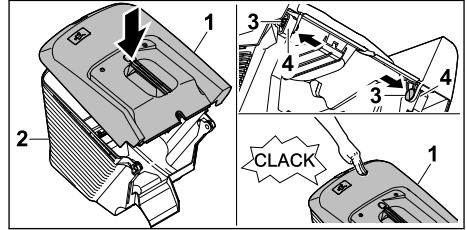

- ▶ Grasfangkorb-Oberteil (1) auf Grasfangkorb-Unterteil (2) aufsetzen
- ▶ Bolzen (3) von innen durch die Öffnungen (4) drücken.
- ▶ Grasfangkorb-Oberteil (1) nach unten drücken.
Das Grasfangkorb-Oberteil rastet hörbar ein.

6.1.2 Grasfangkorb einhängen

- ▶ Motor abstellen.
- ▶ Rasenmäher auf eine ebene Fläche stellen.

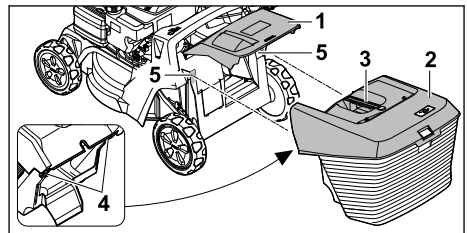

- ▶ Auswurfklappe (1) öffnen und halten.
- ▶ Grasfangkorb (2) am Griff (3) greifen und von oben mit den Haken (4) in die Aufnahmen (5) einhängen.
- ▶ Auswurfklappe (1) auf dem Grasfangkorb (2) ablegen.

6.1.3 Grasfangkorb aushängen

- ▶ Motor abstellen.
- ▶ Rasenmäher auf eine ebene Fläche stellen.
- ▶ Auswurfklappe öffnen und halten.
- ▶ Grasfangkorb am Griff nach oben abnehmen.
- ▶ Auswurfklappe schließen.

6.2 Verlängerung einhängen und aushängen

6.2.1 Verlängerung einhängen

- ▶ Motor abstellen.
- ▶ Zündkerzenstecker abziehen.
- ▶ Rasenmäher auf eine ebene Fläche stellen.

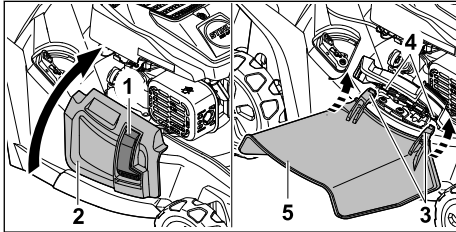

- ▶ Verriegelung (1) drücken und gedrückt halten.
- ▶ Seitenauswurfklappe (2) öffnen und halten.
- ▶ Beide Haken (3) von unten an der Achse (4) einhängen.
- ▶ Seitenauswurfklappe (2) auf der Verlängerung (5) ablegen.
- ▶ Zündkerzenstecker aufstecken.

6.2.2 Verlängerung aushängen

- ▶ Motor abstellen.
- ▶ Zündkerzenstecker abziehen.
- ▶ Rasenmäher auf eine ebene Fläche stellen.

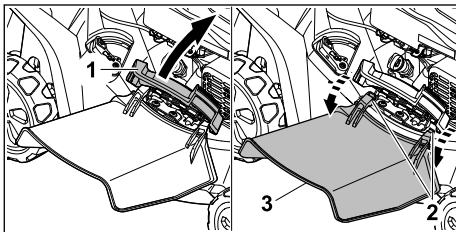

- ▶ Seitenauswurfklappe (1) öffnen und halten.
- ▶ Beide Haken (2) aushängen.
- ▶ Verlängerung (3) nach oben klappen und abnehmen.
- ▶ Seitenauswurfklappe (1) schließen.
- ▶ Zündkerzenstecker aufstecken.

6.3 Motoröl einfüllen

Das Motoröl schmiert und kühlt den Motor.

Die Spezifikation des Motoröls und die Einfüllmenge sind in der Gebrauchsanleitung des Motors angegeben.

HINWEIS

- Im Auslieferungszustand ist kein Motoröl eingefüllt. Ein Starten des Motors ohne oder mit zu wenig Motoröl kann den Rasenmäher beschädigen.
 - ▶ Vor jedem Startvorgang den Motorölstand prüfen und bei Bedarf Motoröl nachfüllen.
- ▶ Motoröl so einfüllen, wie es in der Gebrauchsanleitung des Motors beschrieben ist.

7 Rasenmäher betanken

7.1 Rasenmäher betanken

HINWEIS

- Falls der Rasenmäher nicht mit dem richtigen Kraftstoff betankt wird, kann der Rasenmäher beschädigt werden.
 - ▶ Gebrauchsanleitung des Motors beachten.
- ▶ Motor abstellen.
- ▶ Rasenmäher auf eine ebene Fläche stellen.
- ▶ Bereich um den Kraftstofftank-Verschluss mit einem feuchten Tuch reinigen.

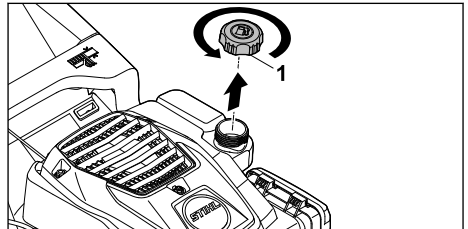

- ▶ Kraftstofftank-Verschluss (1) so lange gegen den Uhrzeigersinn drehen, bis der Kraftstofftank-Verschluss abgenommen werden kann.
- ▶ Kraftstofftank-Verschluss abnehmen.
- ▶ Kraftstoff mit einer geeigneten Einfüllhilfe so einfüllen, dass mindestens 15 mm bis zum Rand des Kraftstofftanks frei bleiben.
- ▶ Kraftstofftank-Verschluss auf den Kraftstofftank setzen.
- ▶ Kraftstofftank-Verschluss im Uhrzeigersinn drehen und von Hand fest anziehen. Der Kraftstofftank ist verschlossen.

8 Rasenmäher für den Benutzer einstellen

8.1 Lenker aufklappen

- ▶ Motor abstellen.
- ▶ Zündkerzenstecker abziehen.
- ▶ Rasenmäher auf eine ebene Fläche stellen.

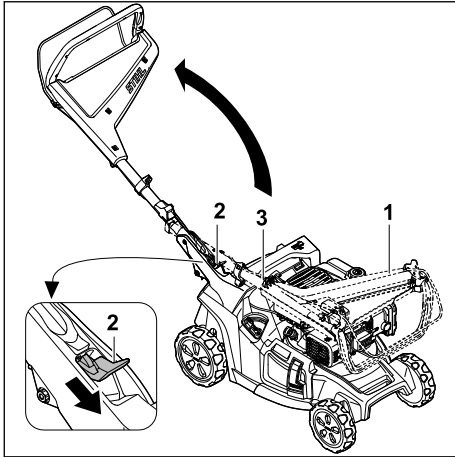

- ▶ Lenker (1) festhalten.
 - ▶ Hebel (2) nach unten drücken und halten.
 - ▶ Lenker (1) aufklappen und darauf achten, dass der Seilzug (3) nicht eingeklemmt wird.
 - ▶ Hebel (2) loslassen.
- Der Lenker rastet hörbar ein.

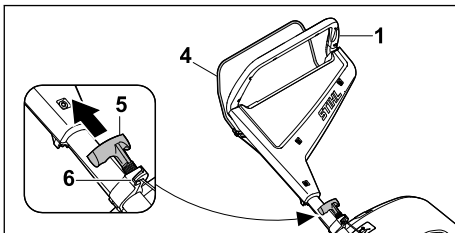

- ▶ Schaltbügel (4) zum Lenker (1) drücken und gedrückt halten.
- ▶ Anwerfgriff (5) langsam in Richtung Seilzugführung (6) ziehen.
- ▶ Anwerfgriff (5) in Seilzugführung (6) einhängen.
- ▶ Schaltbügel (4) loslassen.
- ▶ Zündkerzenstecker aufstecken.

8.2 Lenker zusammenklappen

Der Lenker kann zum platzsparenden Transportieren oder Aufbewahren zusammengeklappt werden.

- ▶ Motor abstellen.
- ▶ Zündkerzenstecker abziehen.
- ▶ Rasenmäher auf eine ebene Fläche stellen.
- ▶ Anwerfgriff aus der Seilzugführung aushängen und langsam in Richtung Motor zurück führen.

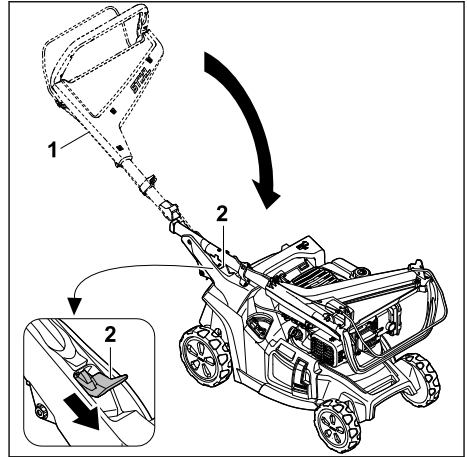

- ▶ Lenker (1) festhalten.
 - ▶ Hebel (2) nach unten drücken und halten.
 - ▶ Lenker (1) zusammenklappen.
 - ▶ Hebel (2) loslassen.
- Der Lenker rastet hörbar ein.
- ▶ Zündkerzenstecker aufstecken.

8.3 Lenker einstellen

- ▶ Motor abstellen.
- ▶ Zündkerzenstecker abziehen.
- ▶ Rasenmäher auf eine ebene Fläche stellen.

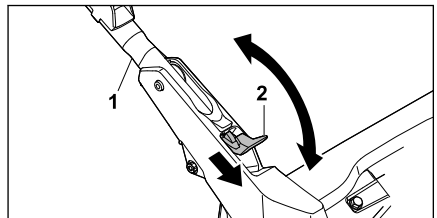

- ▶ Lenker (1) festhalten.
- ▶ Hebel (2) nach unten drücken und halten.
- ▶ Lenker (1) in die gewünschte Position stellen und darauf achten, dass der Lenker wieder vollständig einrastet.
- ▶ Hebel (2) loslassen.
- ▶ Zündkerzenstecker aufstecken.

9 Motor starten und abstellen

9.1 Motor starten

- ▶ Rasenmäher auf eine ebene Fläche stellen.

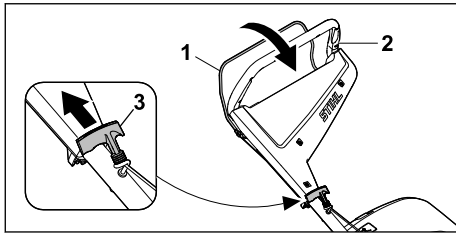

- ▶ Schaltbügel (1) mit der linken Hand zum Lenker (2) drücken und gedrückt halten.
- ▶ Anwerfgriff (3) mit der rechten Hand langsam bis zum spürbaren Widerstand herausziehen.
- ▶ So lange den Anwerfgriff (3) schnell herausziehen und zurückführen, bis der Motor läuft.
- ▶ Falls der Motor nicht startet: Gebrauchsanleitung des Motors beachten.

9.2 Motor abstellen

- ▶ Rasenmäher auf eine ebene Fläche stellen.
- ▶ Schaltbügel loslassen.
Der Motor geht aus.
- ▶ Benutzerposition verlassen.

10 Rasenmäher prüfen

10.1 Bedienungselemente prüfen

Schaltbügel



- ▶ Motor abstellen.
- ▶ Schaltbügel vollständig in Richtung des Lenkers ziehen und wieder loslassen.
- ▶ Falls der Schaltbügel schwergängig ist oder nicht in die Ausgangsposition zurückfedert: Rasenmäher nicht verwenden und einen STIHL Fachhändler aufsuchen.
Der Schaltbügel ist defekt.

10.2 Messer prüfen

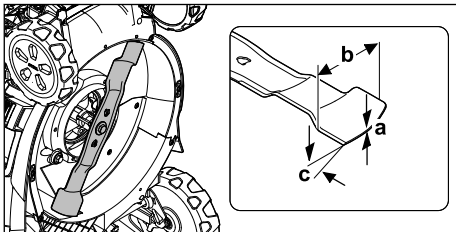
- ▶ Motor abstellen.
- ▶ Zündkerzenstecker abziehen.
- ▶ Rasenmäher aufstellen,  15.1.



- ▶ Folgendes messen:
 - Stärke a
 - Breite b
 - Schärfwinkel c

- ▶ Falls die Mindeststärke oder die Mindestbreite unterschritten ist: Messer ersetzen,  19.2.
- ▶ Falls der Schärfwinkel nicht eingehalten ist: Messer schärfen,  19.2.
- ▶ Falls Unklarheiten bestehen: Einen STIHL Fachhändler aufsuchen.

11 Mit dem Rasenmäher arbeiten

11.1 Rasenmäher halten und führen

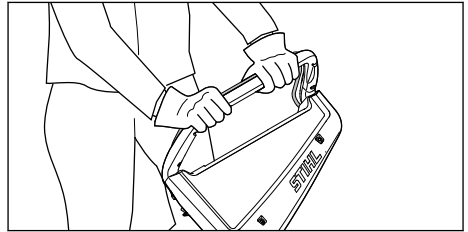

- ▶ Lenker mit beiden Händen so festhalten, dass die Daumen den Lenker umschließen.

11.2 Schnitthöhe einstellen

Es können 7 Schnitthöhen eingestellt werden:

- 20 mm = Position 1
- 30 mm = Position 2
- 40 mm = Position 3
- 55 mm = Position 4
- 70 mm = Position 5
- 85 mm = Position 6
- 100 mm = Position 7

Die Positionen sind auf dem Rasenmäher angegeben.

Schnitthöhe einstellen

- ▶ Motor abstellen.
Das Messer darf sich nicht drehen.
- ▶ Rasenmäher auf eine ebene Fläche stellen.

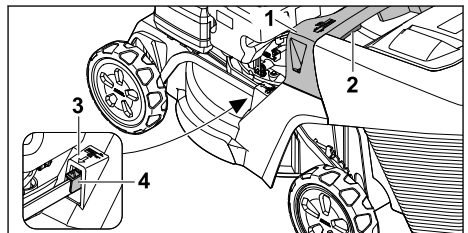

- ▶ Rasenmäher am Griff (1) festhalten.
- ▶ Hebel (2) drücken und halten.

- ▶ Rasenmäher durch Anheben und Absenken in die gewünschte Position stellen.
Die aktuelle Schnitthöhe kann an der Schnitthöhenanzeige (3) mit Hilfe der Markierung (4) abgelesen werden.
- ▶ Hebel (2) loslassen.
Der Rasenmäher rastet ein.

11.3 Mähen und mulchen

Der Rasenmäher ist mit einem Multimesser ausgestattet und kann zum Mähen oder Mulchen verwendet werden.

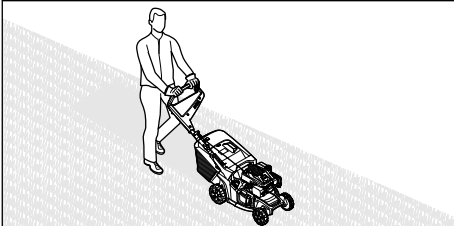

- ▶ Rasenmäher langsam und kontrolliert vorwärts schieben.

11.4 Mulchklappe öffnen und schließen

11.4.1 Mulchklappe öffnen

- ▶ Motor abstellen.
- ▶ Rasenmäher auf eine ebene Fläche stellen.

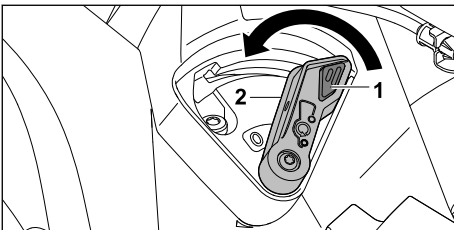

- ▶ Verriegelung (1) drücken und gedrückt halten.
- ▶ Hebel (2) in Position 0 stellen.
Die Mulchklappe ist geöffnet.
- ▶ Verriegelung (1) loslassen.

11.4.2 Mulchklappe schließen

- ▶ Motor abstellen.
- ▶ Rasenmäher auf eine ebene Fläche stellen.

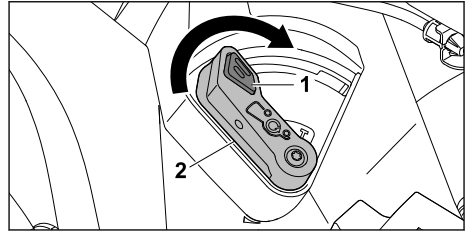

- ▶ Verriegelung (1) drücken und gedrückt halten.
- ▶ Hebel (2) in Position I stellen.
Die Mulchklappe ist geschlossen.
- ▶ Verriegelung (1) loslassen.

11.5 Grasfangkorb entleeren

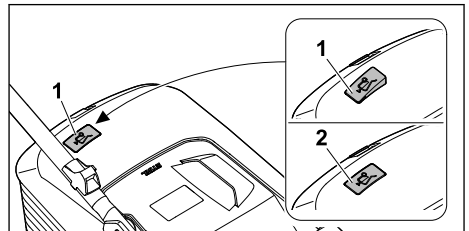

Der vom Messer erzeugte Luftstrom hebt die Füllstandsanzeige (1) an. Ist der Grasfangkorb gefüllt, stoppt der Luftstrom. Ist der Luftstrom zu gering, fällt die Füllstandsanzeige (2) in den Ruhezustand zurück. Dies ist ein Hinweis den Grasfangkorb zu entleeren.

Die uneingeschränkte Funktion der Füllstandsanzeige ist nur bei optimalem Luftstrom gegeben. Äußere Einflüsse wie nasses, dichtes oder hohes Gras, niedrige Schnittstufen, Verschmutzung oder Ähnliches können den Luftstrom und die Funktion der Füllstandsanzeige beeinträchtigen.

- ▶ Falls die Füllstandsanzeige in den Ruhezustand zurückfällt: Grasfangkorb entleeren.
- ▶ Rasenmäher ausschalten.
- ▶ Grasfangkorb aushängen.

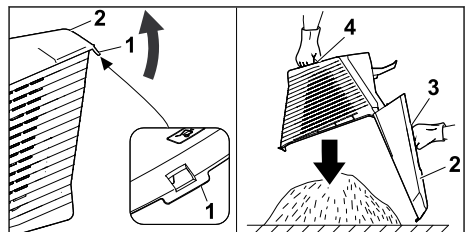

- ▶ Verschlusslasche (1) öffnen.
- ▶ Grasfangkorbberteil (2) am Griff (3) aufklappen und halten.

- ▶ Mit der zweiten Hand am unteren Haltegriff (4) festhalten.
- ▶ Grasfangkorb entleeren.
- ▶ Grasfangkorb zuklappen.
- ▶ Grasfangkorb einhängen.

12 Nach dem Arbeiten

12.1 Nach dem Arbeiten

- ▶ Motor abstellen.
- ▶ Falls der Rasenmäher nass ist: Rasenmäher trocken lassen.
- ▶ Rasenmäher reinigen.

13 Transportieren

13.1 Rasenmäher transportieren

- ▶ Motor abstellen.
Das Messer darf sich nicht drehen.
- ▶ Zündkerzenstecker abziehen.

Rasenmäher schieben

- ▶ Rasenmäher langsam und kontrolliert vorwärts schieben.

Rasenmäher tragen

- ▶ Schutzhandschuhe tragen.
- ▶ Grasfangkorb aushängen.
- ▶ Verlängerung aushängen.

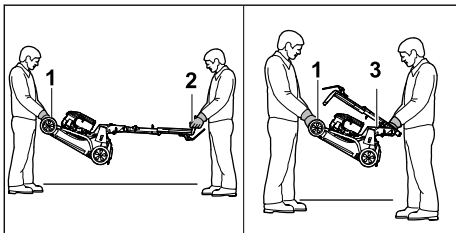

- ▶ Falls der Rasenmäher mit ausgeklapptem Lenker getragen wird:
 - ▶ Rasenmäher von einer Person mit beiden Händen am Transportgriff (1) festhalten und von einer anderen Person mit beiden Händen am Lenker (2) festhalten.
 - ▶ Rasenmäher zu zweit anheben und tragen.
- ▶ Falls der Rasenmäher mit zusammengeklapptem Lenker getragen wird:
 - ▶ Lenker zusammenklappen, 8.2.
 - ▶ Rasenmäher von einer Person mit beiden Händen am Transportgriff (1) festhalten und von einer anderen Person mit beiden Händen am Griff (3) festhalten.
 - ▶ Rasenmäher zu zweit anheben und tragen.

Rasenmäher in einem Fahrzeug transportieren

- ▶ Rasenmäher stehend so sichern, dass der Rasenmäher nicht umkippt und sich nicht bewegen kann.

14 Aufbewahren

14.1 Rasenmäher aufbewahren

- ▶ Motor abstellen und abkühlen lassen.
- ▶ Zündkerzenstecker abziehen.
- ▶ Rasenmäher so aufbewahren, dass folgende Bedingungen erfüllt sind:
 - Der Rasenmäher ist außerhalb der Reichweite von Kindern.
 - Der Rasenmäher ist sauber und trocken.
 - Der Rasenmäher kann nicht umkippen.
 - Der Rasenmäher kann nicht davonrollen.
 Falls der Rasenmäher länger als 3 Monate aufbewahrt wird, zusätzlich beachten:
 - ▶ Kraftstofftank leer fahren.
 - ▶ Kraftstofftank von einem STIHL Fachhändler reinigen lassen.
 - ▶ Motoröl so wechseln, wie es in der Gebrauchsanleitung des Motors angegeben ist.
 - ▶ Zündkerze herausdrehen und 3 ml Motoröl durch die Zündkerzenöffnung in den Motor füllen.
 - ▶ Anwerfgriff mehrmals herausziehen und zurückführen.

WARNUNG

- Wenn bei abgezogenem Zündkerzenstecker der Anwerfgriff herausgezogen wird, können Funken nach außen treten. Funken können austretende Benzindämpfe entzünden und Brände und Explosionen auslösen. Personen können schwer verletzt oder getötet werden und Sachschaden kann entstehen.
 - ▶ Zündkerzenstecker von der Zündkerzenöffnung weg halten.
 - ▶ Zündkerze eindrehen und fest anziehen.

14.2 Lagerposition

- Der Rasenmäher kann zur platzsparenden Lagerung zusammengeklappt werden.
- ▶ Rasenmäher auf eine ebene Fläche stellen.
 - ▶ Grasfangkorb aushängen.
 - ▶ Schnitthöhe in höchste Stellung bringen. 11.2

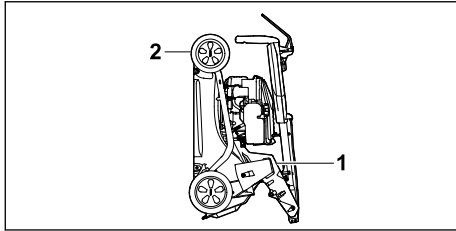

- ▶ Lenker zusammenklappen. 8.2
- ▶ Rasenmäher mit einer Hand am Griff (1) und mit der anderen Hand am Transportgriff (2) festhalten und nach hinten aufstellen.

15 Reinigen

15.1 Rasenmäher aufstellen

- ▶ Kraftstofftank leer fahren.
Der Motor geht aus.
- ▶ Zündkerzenstecker abziehen.
- ▶ Rasenmäher auf eine ebene Fläche stellen.
- ▶ Anwerfgriff aus Seilzugführung aushängen.
- ▶ Grasfangkorb aushängen.
- ▶ Schnitthöhe in höchste Stellung bringen, 11.2.
- ▶ Lenker in tiefste Stellung bringen, 8.3.

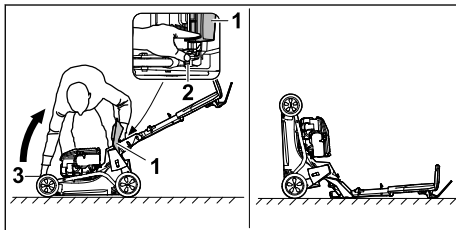

- ▶ Rechts neben das Gerät stellen.
- ▶ Auswurfklappe (1) öffnen und halten.
- ▶ Mit der linken Hand den Hebel (2) nach unten drücken und halten.
- ▶ Mit der rechten Hand den Rasenmäher am Transportgriff (3) festhalten und nach hinten aufstellen.

Der Rasenmäher steht stabil und kann gereinigt werden.

15.2 Rasenmäher reinigen

- ▶ Motor abstellen.
- ▶ Rasenmäher abkühlen lassen.
- ▶ Zündkerzenstecker abziehen.
- ▶ Rasenmäher mit einem feuchten Tuch reinigen.
- ▶ Lüftungsschlitze mit einem Pinsel reinigen.
- ▶ Rasenmäher aufstellen.

- ▶ Bereich um das Messer und das Messer mit einem Holzstab, einer weichen Bürste oder einem feuchten Tuch reinigen.
- ▶ Zündkerzenstecker aufstecken.

HINWEIS

- ▶ Die Reinigung mit einem Hochdruckreiniger oder Strahlwasser kann das Gerät beschädigen.
 - ▶ Gerät nicht mit einem Hochdruckreiniger oder Strahlwasser reinigen.

16 Warten

16.1 Wartungsintervalle

Wartungsintervalle sind abhängig von den Umgebungsbedingungen und den Arbeitsbedingungen. STIHL empfiehlt folgende Wartungsintervalle:

Motor

- ▶ Motor so warten, wie es in der Gebrauchsanleitung des Motors angegeben ist.

Rasenmäher

- ▶ Rasenmäher jährlich von einem STIHL Fachhändler prüfen lassen.

16.2 Messer abbauen und anbauen

16.2.1 Messer abbauen

- ▶ Motor abstellen.
- ▶ Zündkerzenstecker abziehen.
- ▶ Rasenmäher aufstellen.

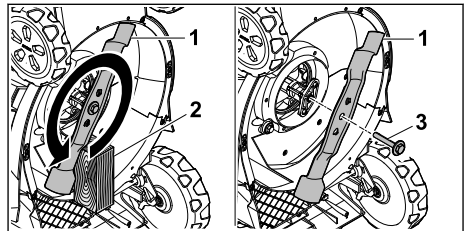

- ▶ Messer (1) mit einem Holzstück (2) blockieren.
- ▶ Schraube mit Scheibe (3) in Pfeilrichtung herausdrehen und abnehmen.
- ▶ Messer (1) abnehmen.
- ▶ Schraube mit Scheibe (3) entsorgen.
Für den Anbau des Messers (1) eine neue Schraube mit Scheibe verwenden.
- ▶ Zündkerzenstecker aufstecken.

16.2.2 Messer anbauen

- ▶ Motor abstellen.
- ▶ Zündkerzenstecker abziehen.
- ▶ Rasenmäher aufstellen.

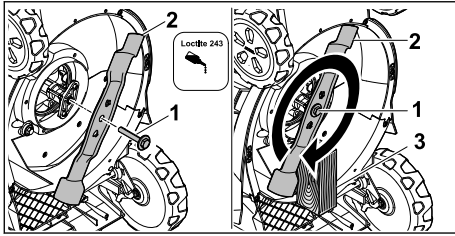

- ▶ Schraubensicherung Loctite 243 auf das Gewinde der Schraube mit Scheibe (1) auftragen.
- ▶ Messer (2) so ansetzen, dass die Erhebungen auf der Anlagefläche in die Aussparungen greifen.
- ▶ Schraube mit Scheibe (1) eindrehen.
- ▶ Messer (2) mit einem Holzstück (3) blockieren.
- ▶ Schraube mit Scheibe (1) mit 60 Nm anziehen
- ▶ Zündkerzenstecker aufstecken.

16.3 Messer schärfen und auswuchten

Es erfordert viel Übung, das Messer richtig zu schärfen und auszuwuchten.

STIHL empfiehlt, das Messer von einem STIHL Fachhändler schärfen und auswuchten zu lassen.

Die aktuellen Adressen der Fachhändler sind bei der jeweiligen STIHL Landesvertretung unter www.stihl.com zu finden.

18 Störungen beheben

18.1 Störungen des Rasenmähers beheben

Störung	Ursache	Abhilfe
Der Motor lässt sich nicht starten.	Der Schaltbügel für Mähbetrieb ist nicht gedrückt.	▶ Motor so starten, wie es in dieser Gebrauchsanleitung beschrieben ist.
	Der Kraftstoffank ist leer.	▶ Rasenmäher betanken.
	Die Kraftstoffleitung ist verstopft.	▶ Einen STIHL Fachhändler aufsuchen.
	Es befindet sich schlechter, verschmutzter oder alter Kraftstoff im Tank.	▶ Frischen Markenkraftstoff Benzin bleifrei verwenden.
	Der Luftfilter ist verschmutzt.	▶ Luftfilter so reinigen oder ersetzen, wie es in der Gebrauchsanleitung des Motors beschrieben ist.
	Der Zündkerzenstecker ist von der Zündkerze abgezogen oder das Zündkabel schlecht am Stecker befestigt.	▶ Zündkerzenstecker aufstecken. ▶ Verbindung zwischen Zündkabel und Stecker prüfen.
Die Zündkerze ist verrußt, beschädigt oder der Elektrodenabstand ist falsch.	▶ Zündkerze reinigen oder ersetzen. ▶ Elektrodenabstand einstellen.	

! WARNUNG

- Die Schneidkanten des Messers sind scharf. Der Benutzer kann sich schneiden.
 - ▶ Schutzhandschuhe aus widerstandsfähigem Material tragen.
-
- ▶ Motor abstellen.
 - ▶ Zündkerzenstecker abziehen.
 - ▶ Rasenmäher aufstellen, 15.1.
 - ▶ Messer abbauen.
 - ▶ Messer schärfen. Dabei den Schärfwinkel beachten und das Messer kühlen, 19.2. Das Messer darf während des Schärfens nicht blau anlaufen.
 - ▶ Messer anbauen.
 - ▶ Zündkerzenstecker aufstecken.
 - ▶ Falls Unklarheiten bestehen: Einen STIHL Fachhändler aufsuchen.

17 Reparieren

17.1 Rasenmäher reparieren

Der Benutzer kann den Rasenmäher und das Messer nicht selbst reparieren.

- ▶ Falls der Rasenmäher oder das Messer beschädigt ist: Rasenmäher oder Messer nicht verwenden und einen STIHL Fachhändler aufsuchen.
- ▶ Falls Hinweisschilder unleserlich oder beschädigt sind: Hinweisschilder von einem STIHL Fachhändler ersetzen lassen.

Störung	Ursache	Abhilfe
	Der Widerstand am Messer ist zu groß.	<ul style="list-style-type: none"> ▶ Größere Schnitthöhe einstellen. ▶ Motor in niedrigerem Gras starten.
Der Motor lässt sich schwer starten oder die Leistung des Motors lässt nach.	Das Rasenmähergehäuse ist verstopft.	Rasenmäher reinigen.
	Die Schnitthöhe ist zu tief eingestellt oder die Vorschubgeschwindigkeit ist zu groß.	Schnitthöhe anpassen oder langsamer mähen.
	Im Kraftstofftank und Vergaser ist Wasser oder der Vergaser ist verstopft.	Kraftstofftank entleeren, Kraftstoffleitung und Vergaser reinigen.
	Der Kraftstofftank ist verschmutzt.	Einen STIHL Fachhändler aufsuchen.
	Der Luftfilter ist verschmutzt.	Luftfilter so reinigen oder ersetzen, wie es in der Gebrauchsanleitung des Motors beschrieben ist.
	Die Zündkerze ist verrußt.	Zündkerze reinigen oder ersetzen.
Der Motor wird sehr heiß.	Der Ölstand vom Motoröl ist zu gering.	Motoröl auffüllen oder wechseln, wie es in der Gebrauchsanleitung des Motors beschrieben ist.
	Die Kühlrippen sind verschmutzt.	Rasenmäher reinigen.
Der Rasenmäher vibriert stark.	Das Messer ist beschädigt.	Messer ersetzen.
	Das Messer ist nicht richtig angebaut.	Messer anbauen.
Das Gras wird nicht sauber abgeschnitten.	Das Messer ist stumpf oder verschlissen.	Messer schärfen oder ersetzen.

19 Technische Daten

19.1 Rasenmäher STIHL RM 443.3

- Motortyp: STIHL EVC 200 C
- Hubraum: 139 cm³
- Leistung (P): 2,1 kW (2,8 PS) bei 2800/min
- Drehzahl (n): 2800/min
- Maximaler Inhalt des Kraftstofftanks: 0,9 l
- Gewicht (m): 28 kg
- Maximaler Inhalt des Grasfangkorbs: 52 l
- Schnittbreite: 41 cm

19.2 Messer

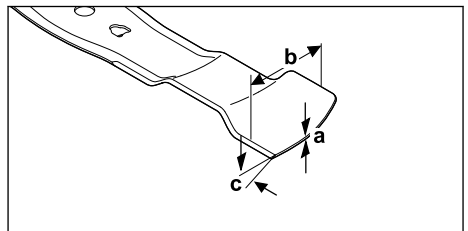

- Mindeststärke a: 1,6 mm
- Mindestbreite b: 55 mm
- Schärfwinkel c: 30°

19.3 Schallwerte und Vibrationswerte

Der K-Wert für die Schalldruckpegel beträgt 2 dB(A). Der K-Wert für die Schalleistungspegel

beträgt 2,2 dB(A). Der K-Wert für die Vibrationswerte beträgt 2,2 m/s².

- Schalldruckpegel L_{pA} gemessen nach EN ISO 5395-2: 79 dB(A)
- Garantierter Schalleistungspegel $L_{WA,d}$ gemessen nach 2000/14/EG / S.I. 2001/1701: 93 dB(A)
- Vibrationswert a_{HV} Lenker, gemessen nach EN ISO 5395-2: 4,4 m/s²

Informationen zur Erfüllung der Arbeitgeberrichtlinie Vibration 2002/44/EG und S.I. 2005/1093 sind unter www.stihl.com/vib angegeben.

19.4 REACH

REACH bezeichnet eine EG-Verordnung zur Registrierung, Bewertung und Zulassung von Chemikalien.

Informationen zur Erfüllung der REACH Verordnung sind unter www.stihl.com/reach angegeben.

20 Ersatzteile und Zubehör

20.1 Ersatzteile und Zubehör

STIHL Diese Symbole kennzeichnen original  STIHL Ersatzteile und original STIHL Zubehör.

STIHL empfiehlt, original STIHL Ersatzteile und original STIHL Zubehör zu verwenden.

Ersatzteile und Zubehör anderer Hersteller können durch STIHL hinsichtlich Zuverlässigkeit, Sicherheit und Eignung trotz laufender Marktbeobachtung nicht beurteilt werden und STIHL kann für deren Einsatz auch nicht einstehen.

Original STIHL Ersatzteile und original STIHL Zubehör sind bei einem STIHL Fachhändler erhältlich.

20.2 Wichtige Ersatzteile

- Messer: WA40 702 0105
- Messerschraube mit Scheibe: 0000 951 3505

21 Entsorgen

21.1 Rasenmäher entsorgen

Informationen zur Entsorgung sind bei der örtlichen Verwaltung oder bei einem STIHL Fachhändler erhältlich.

Eine unsachgemäße Entsorgung kann die Gesundheit schädigen und die Umwelt belasten.

- ▶ STIHL Produkte einschließlich Verpackung gemäß den örtlichen Vorschriften einer geeigneten

neten Sammelstelle für Wiederverwertung zuführen.

- ▶ Nicht mit dem Hausmüll entsorgen.

22 EU-Konformitätserklärung

22.1 Rasenmäher STIHL RM 443.3

STIHL Tirol GmbH
Hans Peter Stihl-Straße 5
6336 Langkampfen

Österreich

erklärt in alleiniger Verantwortung, dass

- Bauart: Rasenmäher
- Fabrikmarke: STIHL
- Typ: RM 443.3
- Schnittbreite: 41 cm
- Serienidentifizierung: WB40

den einschlägigen Bestimmungen der Richtlinien 2000/14/EG, 2006/42/EG, 2014/30/EU und 2011/65/EU entspricht und in Übereinstimmung mit den jeweils zum Produktionsdatum gültigen Versionen der folgenden Normen entwickelt und gefertigt worden ist: EN ISO 5395-1, EN ISO 5395-2 und EN ISO 14982.

Beteiligte benannte Stelle:
TÜV Rheinland LGA Products GmbH
Tillystraße 2
90431 Nürnberg, DE

Zur Ermittlung des gemessenen und des garantierten Schalleistungspegels wurde nach Richtlinie 2000/14/EG, Anhang VIII verfahren.

Gemessener Schalleistungspegel: 91,2 dB(A)

Garantierter Schalleistungspegel: 93 dB(A)

Die Technischen Unterlagen sind bei der STIHL Tirol GmbH aufbewahrt.

Das Baujahr und die Maschinenummer sind auf dem Rasenmäher angegeben.

Langkampfen, 27.11.2023

STIHL Tirol GmbH

i. V. 

Matthias Fleischer, Leiter Produktentwicklung

i. V. 

Sven Zimmermann, Hauptabteilungsleiter
Qualität

23 UKCA-Konformitätserklärung

23.1 Rasenmäher STIHL RM 443.3

STIHL Tirol GmbH
Hans Peter Stihl-Straße 5
6336 Langkampfen

Österreich

erklärt in alleiniger Verantwortung, dass

- Bauart: Rasenmäher
- Fabrikmarke: STIHL
- Typ: RM 443.3
- Schnittbreite: 41 cm
- Serienidentifizierung: WB40

den einschlägigen Bestimmungen der UK-Verordnungen Noise Emission in the Environment by Equipment for use Outdoors Regulations 2001, Supply of Machinery (Safety) Regulations 2008, Electromagnetic Compatibility Regulations 2016 und The Restriction of the Use of Certain Hazardous Substances in Electrical and Electronic Equipment Regulations 2012 entspricht und in Übereinstimmung mit den jeweils zum Produktionsdatum gültigen Versionen der folgenden Normen entwickelt und gefertigt worden ist: EN ISO 5395-1, EN ISO 5395-2 und EN ISO 14982.

Beteiligte benannte Stelle:
TUV Rheinland UK LTD
1011 Stratford Road
Solihull, B90 4BN

Zur Ermittlung des gemessenen und des garantierten Schalleistungspegels wurde nach UK-Verordnung Noise Emission in the Environment by Equipment for use Outdoors Regulations 2001, Schedule 11 verfahren.

- Gemessener Schalleistungspegel: 91,2 dB(A)
- Garantierter Schalleistungspegel: 93 dB(A)

Die Technischen Unterlagen sind bei der STIHL Tirol GmbH aufbewahrt.

Das Baujahr und die Maschinennummer sind auf dem Rasenmäher angegeben.

Langkampfen, 27.11.2023

STIHL Tirol GmbH

i. V. 

Matthias Fleischer, Leiter Produktentwicklung

i. V. 

Sven Zimmermann, Hauptabteilungsleiter
Qualität

24 Anschriften

STIHL Hauptverwaltung

ANDREAS STIHL AG & Co. KG
Postfach 1771
D-71307 Waiblingen

STIHL Vertriebsgesellschaften

DEUTSCHLAND

STIHL Vertriebszentrale AG & Co. KG
Robert-Bosch-Straße 13
64807 Dieburg
Telefon: +49 6071 3055358

ÖSTERREICH

STIHL Ges.m.b.H.
Fachmarktstraße 7
2334 Vösendorf
Telefon: +43 1 86596370

SCHWEIZ

STIHL Vertriebs AG
Isenrietstraße 4
8617 Mönchaltorf
Telefon: +41 44 9493030

Contents

1	Introduction.....	21
2	Guide to Using this Manual.....	21
3	Overview.....	22
4	Safety Precautions.....	23
5	Preparing the Lawn Mower for Operation.....	28
6	Assembling the Lawn Mower.....	28
7	Refuelling the Lawn Mower.....	29
8	Adjusting the Lawn Mower for the User....	30
9	Starting and Stopping the Engine.....	31
10	Checking the Lawn Mower.....	31
11	Operating the Lawn Mower.....	31
12	After Finishing Work.....	33
13	Transporting.....	33
14	Storing.....	33
15	Cleaning.....	34
16	Maintenance.....	34
17	Repairing.....	35
18	Troubleshooting.....	35
19	Specifications.....	36

20	Spare Parts and Accessories.....	36
21	Disposal.....	37
22	EC Declaration of Conformity.....	37
23	UKCA Declaration of Conformity.....	37
24	Addresses.....	38

1 Introduction

Dear Customer,

Thank you for choosing STIHL. We develop and manufacture our quality products to meet our customers' requirements. The products are designed for reliability even under extreme conditions.

STIHL also stands for premium service quality. Our dealers guarantee competent advice and instruction as well as comprehensive service support.

STIHL expressly commit themselves to a sustainable and responsible handling of natural resources. This user manual is intended to help you use your STIHL product safely and in an environmentally friendly manner over a long service life.

We thank you for your confidence in us and hope you will enjoy working with your STIHL product.



Dr. Nikolas Stihl

IMPORTANT! READ BEFORE USING AND KEEP IN A SAFE PLACE FOR REFERENCE.

2 Guide to Using this Manual

2.1 Applicable documents

This User Manual represents the original instructions of the manufacturer within the meaning of EC Directive 2006/42/EC.

Local safety regulations apply.

- ▶ In addition to this User Manual, you should also read, understand and retain the following documents:
 - Motor User Manual STIHL EVC 200 C

2.2 Warning Notices in Text

DANGER

- This notice refers to risks which result in serious or fatal injury.
 - ▶ Serious or fatal injuries can be avoided by taking the precautions mentioned.

WARNING

- This notice refers to risks which **can** result in serious or fatal injury.
 - ▶ Serious or fatal injuries can be avoided by taking the precautions mentioned.

NOTICE

- This notice refers to risks which can result in damage to property.
 - ▶ Damage to property can be avoided by taking the precautions mentioned.

2.3 Symbols in Text



This symbol refers to a chapter in this instruction manual.

3 Overview

3.1 Lawn mower

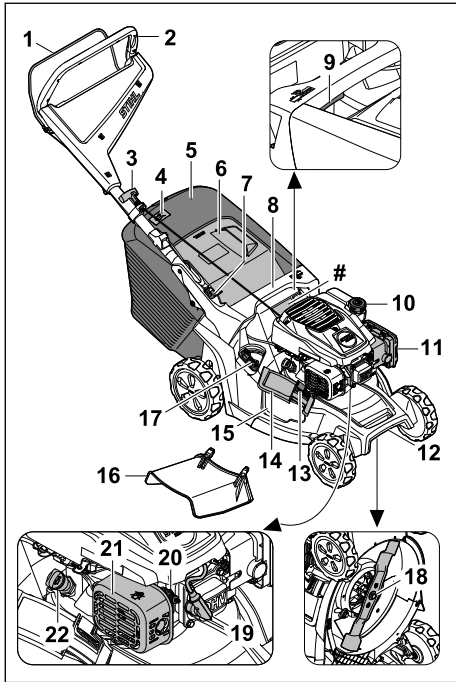

- 1 Control bar**
The control bar is used to start and stop the engine.
- 2 Handlebar**
The handlebar is used to hold, control and transport the lawn mower.
- 3 Starter grip**
The starter grip is used for starting the engine.
- 4 Level indicator**
The level indicator indicates the filling level of the grass catcher box.
- 5 Grass catcher box**
The grass catcher box collects the cut grass.
- 6 Lever**
The lever is used to adjust and fold down the handlebar.
- 7 Discharge flap**
The discharge flap closes the discharge chute.

- 8 Handle**
The handle is used to hold the lawn mower when adjusting the cutting height and to transport the lawn mower.
- 9 Lever**
The lever is used to set the cutting height.
- 10 Fuel tank cap**
The fuel tank cap closes the opening for filling gasoline.
- 11 Filter cover**
The filter cover covers the air filter.
- 12 Carrying handle**
The carrying handle is used to hold, control and carry the lawn mower.
- 13 Safety latch**
The safety latch keeps the side discharge flap closed.
- 14 Side discharge flap**
The side discharge flap closes the side discharge opening.
- 15 Side discharge opening**
The side discharge opening discharges the cut grass to the side.
- 16 Extension**
The extension discharges the cut grass to the side onto the ground.
- 17 Lever**
The lever serves to open and close the integrated mulch flap.
- 18 Blades**
The blade mows and mulches the grass.
- 19 Spark plug boot**
Connects the ignition lead to the spark plug.
- 20 Spark plug**
Ignites the fuel-air mixture in the engine.
- 21 Muffler**
The muffler reduces the sound emission of the lawn mower.
- 22 Motor oil cap**
The motor oil cap closes the opening for pouring in motor oil.
- # Rating plate with machine number**

3.2 Symbols

The symbols can be on the lawn mower and have the following meaning:



This symbol marks the fuel tank cap.



This symbol marks the motor oil cap.



Guaranteed sound power level in accordance with Directive 2000/14/EC in dB(A) for the purpose of comparing the sound emissions of products.



Do not dispose of the product with your household waste.



Set the cutting height.



Level indicator of the grass catcher box.



Lever for opening and closing the mulch flap.

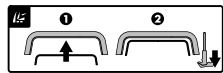

Start the engine.

4 Safety Precautions

4.1 Warning Symbols

The warning symbols on the lawn mower have the following meaning:



Follow the safety instructions and their measures.



Read, understand and keep the instruction manual.



Beware of objects being thrown up - keep a safe distance and keep other people away.



Do not touch a turning blade.



Detach the spark plug socket during transport, storage, maintenance or repair.

4.2 Intended Use

The STIHL RM 443.3 lawn mower is designed for mowing and mulching grass.

⚠ WARNING

- Using the lawn mower for purposes for which it is not designed may result in serious or fatal injuries or damage to property.
 - ▶ Always use the lawn mower as described in this User Manual and in the User Manual for the motor.

4.3 Requirements for the User

⚠ WARNING

- Uninstructed users cannot recognise or evaluate the dangers posed by the lawn mower. This may result in serious or fatal injury to the user or other people.



- ▶ Read, understand and keep the instruction manual.
- ▶ If passing on the lawn mower to another person: provide them with the lawn mower and engine instruction manuals also.
- ▶ Make sure that the user meets the following conditions:
 - The user is rested.
 - The user is physically, sensorily and mentally capable of operating the lawn mower and working with it. If the user is physically, sensorily or mentally impaired, the machine must only be used under supervision or following instruction by a responsible person.
 - The user can recognise and evaluate the dangers posed by the lawn mower.
 - The user is aware that they are responsible for accidents and damage.
 - The user is of legal age or the user is being trained under supervision in a profession in accordance with national regulations.
 - The user has received instruction from a STIHL specialist dealer or a competent person before using the lawn mower for the first time.
 - The user is not impaired by alcohol, medicines or drugs.
- ▶ If anything is unclear: consult a STIHL specialist dealer.

4.4 Clothing and Equipment

⚠ WARNING

- Objects may be thrown up at high velocity while working. This may result in injury to the user.

- ▶ Wear long trousers made from resistant material.
- Noise is produced while working. Noise may damage the hearing.
 - ▶ Wear hearing protection.
- Dust may be stirred up while working. Breathing in dust may be harmful to health and cause allergic reactions.
 - ▶ If dust is stirred up: wear a dust mask.
- Unsuitable clothing may get caught on wood, briars and in the lawn mower. This may result in serious injury to the user.
 - ▶ Wear close-fitting clothing.
 - ▶ Remove scarves and jewellery.
- The user may come into contact with the blade during cleaning, maintenance or transport. This may result in injury to the user.
 - ▶ Wear protective gloves made from resistant material.
 - ▶ Wear sturdy, closed-toed footwear with high-grip soles.
- Wearing unsuitable footwear may cause the user to slip. This may result in injury to the user.
- Material particles may be expelled when sharpening the blade. This may result in injury to the user.
 - ▶ Wear close-fitting safety glasses. Suitable safety glasses are tested in accordance with EN 166 or national regulations and available commercially with the corresponding marking.
 - ▶ Wear protective gloves made from resistant material.

4.5 Work Area and Surroundings

▲ WARNING

- Bystanding people, children and animals cannot recognise or evaluate the dangers posed by the lawn mower and objects expelled at high speed by the mower. This may result in serious injury to bystanding people, children and animals and damage to property.
 - ▶ Keep bystanding people, children and animals out of the work area.
 - ▶ Maintain a distance from objects.
 - ▶ Do not leave the lawn mower unattended.
 - ▶ Make sure that children cannot play with the lawn mower.
- Hot exhaust gases are emitted from the muffler when the engine is running. Hot exhaust gases may ignite easily inflammable materials and cause fires.
 - ▶ Keep the exhaust gas flow away from easily inflammable materials.

4.6 Safe Condition

4.6.1 Lawn mower

- The lawn mower is in a safe condition if the following points are observed:
- The lawn mower is not damaged.
 - There is no fuel leaking from the lawn mower.
 - The fuel tank cap is closed.
 - There is no motor oil leaking from the lawn mower.
 - The motor oil cap is closed.
 - The lawn mower is clean.
 - The controls function properly and have not been modified.
 - If mowing and the mown grass is to be collected in the grass catcher box: The mulch flap is open, the extension is detached and the grass catcher box is correctly attached.
 - If mowing and the mown grass is to be discharged to the rear: The grass catcher box is detached and the discharge flap is closed.
 - If mowing and the mown grass is to be discharged to the side onto the ground: The mulch flap is closed and the extension is correctly attached.
 - If the lawn mower is to be used for mulching: The extension is detached and the mulch flap is closed.
 - The blade is correctly installed.
 - Original STIHL accessories for this lawn mower are correctly attached.
 - Spring-loaded devices are undamaged and function properly.



▲ WARNING

- If not in safe condition, components may no longer operate correctly, safety devices may be disabled and fuel leakage may occur. Persons may be seriously injured or killed.
 - ▶ Work only with an undamaged lawn mower.
 - ▶ If fuel is leaking from the lawn mower: Do not use the lawn mower and contact a STIHL authorized dealer for assistance.
 - ▶ Close the fuel tank cap.
 - ▶ If motor oil is leaking from the lawn mower: Do not use the lawn mower and contact a STIHL authorized dealer for assistance.
 - ▶ Close the motor oil cap.
 - ▶ If the lawn mower is dirty: Clean the lawn mower.
 - ▶ Do not manipulate the lawn mower and its safety systems.
 - ▶ Do not manipulate the lawn mower in a way that modifies the performance or speed of the motor.

- ▶ If the controls do not function properly: Do not use the lawn mower.
- ▶ Spring-loaded devices may emit stored energy.
- ▶ If mowing and the mown grass is to be collected in the grass catcher box: Open the mulch flap, disengage the extension and engage the grass catcher box as described in this User Manual.
- ▶ If mowing and the mown grass is to be discharged to the side onto the ground: Close the mulch flap and engage the extension as described in this User Manual.
- ▶ If the lawn mower is to be used for mulching: Disengage the extension and close the mulch flap as described in this User Manual.
- ▶ Install the blade as described in this User Manual.
- ▶ Attach original STIHL accessories for this lawn mower.
- ▶ Install accessories as described in this User Manual or in the User Manual for the accessories.
- ▶ Never insert objects in the lawn mower's openings.
- ▶ Replace worn or damaged warning signs.
- ▶ If you are unsure: Consult a STIHL authorized dealer.

4.6.2 Blade

The blade is in safe condition when the following conditions are met:

- The blade and attachments are undamaged.
- The blade is not deformed.
- The blade is correctly attached.
- The blade is correctly sharpened.
- The blade is burr-free.
- The blade is correctly balanced.
- The minimum thickness and minimum width of the blade are not fallen below,  19.2.
- The sharpening angle is observed,  19.2.

WARNING

- In unsafe condition, blade parts may come loose and be expelled. This may result in serious injury to people.
 - ▶ Use an undamaged blade and attachments.
 - ▶ Attach the blade correctly.
 - ▶ Sharpen the blade correctly.
 - ▶ If the minimum thickness or minimum width is fallen below: replace the blade.
 - ▶ Have the blade balanced by a STIHL specialist dealer.
 - ▶ If anything is unclear: consult a STIHL specialist dealer.

4.7 Fuel and Refuelling

WARNING

- The fuel used for this lawn mower is petrol. Petrol is extremely inflammable. If petrol comes into contact with an open flame or hot objects, it may cause fires or explosions. This may result in serious or fatal injury to people and damage to property.
 - ▶ Protect petrol from heat and fire.
 - ▶ Do not spill petrol.
 - ▶ If petrol is spilled: wipe up the petrol with a cloth and wait until all parts of the lawn mower are dry before attempting to start the engine.
 - ▶ Do not smoke.
 - ▶ Do not refuel in the vicinity of flames.
 - ▶ Before refilling the tank, stop the engine and allow it to cool.
 - ▶ If the tank needs to be emptied: do this out of doors.
 - ▶ Start the engine at least 3 m away from the refuelling site.
 - ▶ Never store the lawn mower with petrol in the tank inside a building.
- Breathing in petrol fumes may result in poisoning.
 - ▶ Do not breathe in petrol fumes.
 - ▶ Refuel in a well-ventilated place.
- The lawn mower warms up while working. The petrol expands and overpressure may occur in the fuel tank. Petrol may gush out when the fuel tank cap is opened. The gushing petrol may ignite. This may result in serious injury to the user.
 - ▶ Allow the lawn mower to cool down before opening the fuel tank cap.
- Clothing that comes into contact with petrol is highly inflammable. This may result in serious or fatal injury to people and damage to property.
 - ▶ If clothing comes into contact with petrol: change clothing.
- Petrol poses a risk to the environment.
 - ▶ Do not spill fuel.
 - ▶ Dispose of petrol in accordance with regulations and in an environmentally acceptable way.
- If petrol comes into contact with the skin or eyes, this may cause irritation.
 - ▶ Avoid contact with petrol.
 - ▶ In the event of contact with the skin: wash the affected areas with plenty of soap and water.

- ▶ In the event of contact with the eyes: rinse the eyes with plenty of water for at least 15 minutes and seek medical attention.
- The lawn mower's ignition system generates sparks. Sparks may escape and cause fires and explosions in highly inflammable or explosive environments. This may result in serious or fatal injury to people and damage to property.
 - ▶ Use the spark plugs described in the engine instruction manual.
 - ▶ Screw in the spark plug and tighten.
 - ▶ Press on the spark plug socket firmly.
- The lawn mower may be damaged if it is refuelled with petrol that is not suitable for the engine.
 - ▶ Use fresh, good-quality unleaded petrol.
 - ▶ Observe the specifications in the engine instruction manual.
- ▶ Use the lawn mower in a well-ventilated place.
- ▶ If nausea, headaches, vision problems, hearing problems or dizziness occur: stop working and consult a doctor.
- If the user is wearing hearing protection and the engine is running, their perception and assessment of noise may be limited.
 - ▶ Work calmly and carefully.
- The lawn mower is equipped with a motorstop device.
 - ▶ Releasing the control bar causes the engine and blade to stop within 3 seconds.
- The turning blade may cut the user. This may result in serious injury to the user.
 - ▶ Detach the spark plug socket.



4.8 Working

▲ WARNING

- The user may lose control of the lawn mower if they do not start the engine correctly. This may result in serious injury to the user.
 - ▶ Start the engine as described in this instruction manual.
- In certain situations, the user may no longer be able to concentrate on their work. This may result in the user stumbling, falling and becoming seriously injured.
 - ▶ Work calmly and carefully.
 - ▶ Only mow when visibility is good. Do not use the lawn mower if the light and visibility conditions are poor.
 - ▶ Operate the lawn mower alone.
 - ▶ Watch out for obstacles.
 - ▶ Do not tilt the lawn mower.
 - ▶ Work standing on the ground and maintain balance.
 - ▶ If signs of fatigue occur: take a break.
 - ▶ If mowing on a slope: mow across the slope.
 - ▶ Do not work on slopes with an inclination greater than 25° (46.6%).
 - ▶ Use the lawn mower with particular care when working near slopes, terraces, ditches, rubbish piles and embankments.
 - ▶ Plan your working times so that more severe physical strains over a longer period are avoided.
- Exhaust fumes are produced when the engine is running. Breathing in exhaust fumes may result in poisoning.
 - ▶ Do not breathe in exhaust fumes.
- ▶ Do not touch a turning blade.
 - ▶ If the blade is blocked by an object: stop the engine. Only then remove the object.
- If the lawn mower changes or starts to behave differently when working, it may not be in safe condition. This may result in serious injury to people and damage to property.
 - ▶ Stop working and consult a STIHL specialist dealer.
- The lawn mower may cause vibrations when working.
 - ▶ Wear protective gloves.
 - ▶ Take breaks.
 - ▶ If signs of a circulatory disturbance occur: consult a doctor.
- Inspect the mowing area and look out for obstacles. If the blade hits a foreign object when working, the foreign object or parts of it may be thrown up at high velocity. This may result in injury to people and damage to property.
 - ▶ Remove foreign objects such as stones, sticks, wires, toys or other foreign objects from the working area. Mark hidden objects that cannot be removed.
- When the control bar is released, the blade continues to turn for a short time. This may result in serious injury to people.
 - ▶ Wait until the blade is no longer turning.
 - ▶ Do not detach the grass catcher until the blade stops turning.
- Sparks may be produced if the turning blade hits a hard object. Sparks may cause fires in highly flammable environments. This may



result in serious or fatal injury to people and damage to property.

- ▶ Do not work in a highly flammable environment.
- If the lawn mower is stopped on a sloping surface, it may unintentionally roll away. This may result in injury to people and damage to property.
 - ▶ Only let go of the lawn mower if it is on a level surface and cannot roll away by itself.
- If objects are attached to the handlebar, the additional weight may cause the lawn mower to tip over. This may result in injury to people and damage to property.
 - ▶ Do not attach objects to the handlebar.

▲ DANGER

- If working near live wires, the blade may come into contact with the live wires and damage them. This may result in serious or fatal injury to the user.
 - ▶ Do not work near live wires.
- The user may be struck by lightning if working during a thunderstorm. This may result in serious or fatal injury to the user.
 - ▶ Do not work during thunderstorms.
- Working in the rain may cause the user to slip. This may result in serious or fatal injury to the user.
 - ▶ Do not work when it is raining.

4.9 Transporting

▲ WARNING

- The lawn mower may tip over or move during transport. This may result in injury to people and damage to property.
 - ▶ Stop the engine.



- ▶ Wait until the blade is no longer turning.



- ▶ Detach the spark plug socket.

- ▶ Secure the lawn mower on a suitable load floor with lashing straps, belts or a net so it cannot tip over and move.
- The muffler and engine may be hot after the engine has been running. This may result in the user burning themselves when transporting the machine.
 - ▶ Push the lawn mower.

- The lawn mower is heavy. Attempting to carry the lawn mower without assistance may result in injury to the user.
 - ▶ Wear protective gloves.
 - ▶ The lawn mower must be carried by two people.
- During transport, petrol may leak and cause contamination and damage.
 - ▶ Push the lawn mower.
 - ▶ Transport the machine without petrol in it.

4.10 Storing

▲ WARNING

- Children cannot recognise or evaluate the dangers posed by the lawn mower. There is a risk of serious injury to children.
 - ▶ Stop the engine.
 - ▶ Keep the lawn mower out of reach of children.
- Moisture may cause corrosion of metal components. This may result in damage to the lawn mower.
 - ▶ Keep the lawn mower clean and dry.
- If the lawn mower is kept on a sloping surface, it may unintentionally roll away. This may result in injury to people and damage to property.
 - ▶ The lawn mower should only be kept on level surfaces.

4.11 Cleaning, Maintenance and Repair

▲ WARNING

- Having the engine running during cleaning, maintenance or repair may result in serious injury to people and damage to property.
 - ▶ Stop the engine.



- ▶ Wait until the blade is no longer turning.



- ▶ Detach the spark plug socket.

- The self-propulsion may be unintentionally engaged if the engine is running during cleaning, maintenance or repair. This may result in serious injury to people and damage to property.
 - ▶ Stop the engine.
 - ▶ Detach the spark plug socket.



- The muffler and engine may be hot after the engine has been running. This may result in people burning themselves.
 - ▶ Wait until the muffler and engine have cooled down.
- Abrasive cleaning agents or using a water jet or sharp objects for cleaning may result in damage to the lawn mower or blade. If the lawn mower or blade is not cleaned correctly, components may no longer operate correctly and safety devices may be disabled. This may result in serious injury to people.
 - ▶ Clean the lawn mower and blade as described in this instruction manual, [15.2](#).
- If the lawn mower or blade is not maintained or repaired as described in this instruction manual, components may no longer operate correctly and safety devices may be disabled. This may result in serious or fatal injury to people.
 - ▶ Replace worn or damaged parts.
 - ▶ Maintain or repair the lawn mower as described in this instruction manual.
 - ▶ Maintain the blade as described in this instruction manual.
- The user may cut themselves on sharp cutting edges during blade cleaning, maintenance or repair. This may result in injury to the user.
 - ▶ Wear protective gloves made from resistant material.
- The blade may become hot during sharpening. This may result in the user burning themselves.
 - ▶ Wait until the blade has cooled down.
 - ▶ Wear protective gloves made from resistant material.

5 Preparing the Lawn Mower for Operation

5.1 Preparing the lawn mower for operation

The following steps must be performed before commencing work:

- ▶ Remove the packaging material and transport locks.
- ▶ Ensure that the following components are in a safe condition:
 - Lawn mower, [4.6.1](#).
 - Blades, [4.6.2](#).
- ▶ Clean the lawn mower, [15.2](#).
- ▶ Check the blades, [10.2](#).
- ▶ Pour in motor oil, [6.3](#).
- ▶ Unfold the handlebar, [8.1](#).

- ▶ Adjust the handlebar, [8.3](#).
- ▶ Fuel the lawn mower, [7.1](#).
- ▶ If the lawn mower is to be used for mowing and for collecting the grass cuttings in the grass catcher box:
 - ▶ Disengage the extension, [6.2.2](#).
 - ▶ Open the mulch flap, [11.4.1](#).
 - ▶ Engage the grass catcher box, [6.1.2](#).
- ▶ If the lawn mower is to be used for mowing and the grass cuttings are to be discharged to the side on the ground:
 - ▶ Close the mulch flap, [11.4.2](#).
 - ▶ Engage the extension, [6.2.1](#).
- ▶ If mulching:
 - ▶ Close the mulch flap, [11.4.2](#).
 - ▶ Disengage the extension, [6.2.2](#).
- ▶ Set the cutting height, [11.2](#).
- ▶ Check the controls, [10.1](#).
- ▶ If the steps cannot be performed: Do not use the lawn mower and consult a STIHL authorized dealer.

6 Assembling the Lawn Mower

6.1 Assembling, Attaching and Detaching the Grass Catcher Box

6.1.1 Assembling the Grass Catcher Box

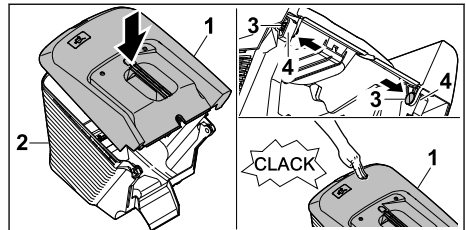

- ▶ Fit upper part of grass catcher box (1) onto lower part of grass catcher box (2).
- ▶ Press pins (3) through openings (4) from the inside.
- ▶ Press upper part of grass catcher box (1) downwards. The upper part of the grass catcher box engages with a click.

6.1.2 Engaging the grass catcher box

- ▶ Shut off the engine.
- ▶ Place the lawn mower on a level surface.

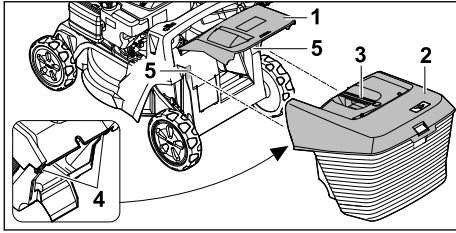

- ▶ Open discharge flap (1) and keep it open.
- ▶ Take hold of grass catcher box (2) by handle (3) and engage the hook (4) from above into the mounting notches (5).
- ▶ Lower the discharge flap (1) onto the grass catcher box (2).

6.1.3 Detaching the Grass Catcher Box

- ▶ Stop the engine.
- ▶ Place the lawn mower on a level surface.
- ▶ Open the discharge flap and hold it open.
- ▶ Remove the grass catcher box upwards by the handle.
- ▶ Close the discharge flap.

6.2 Attaching and Detaching the Extension

6.2.1 Attaching the Extension

- ▶ Stop the engine.
- ▶ Detach the spark plug socket.
- ▶ Place the lawn mower on a level surface.

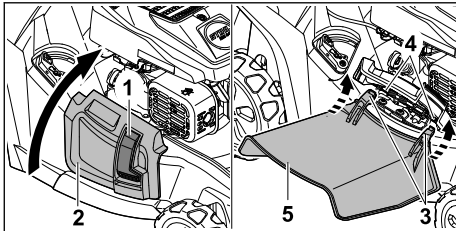

- ▶ Press lock (1) and hold.
- ▶ Open side discharge flap (2) and hold it open.
- ▶ Attach both hooks (3) to the axle (4) from below.
- ▶ Set down side discharge flap (2) on extension (5).
- ▶ Connect the spark plug socket.

6.2.2 Detaching the Extension

- ▶ Stop the engine.
- ▶ Detach the spark plug socket.
- ▶ Place the lawn mower on a level surface.

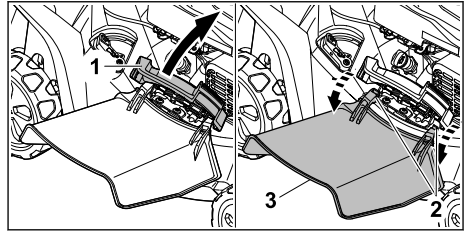

- ▶ Open side discharge flap (1) and hold it open.
- ▶ Unhook both hooks (2).
- ▶ Fold extension (3) upwards and remove.
- ▶ Close side discharge flap (1).
- ▶ Connect the spark plug socket.

6.3 Adding Engine Oil

The engine oil lubricates and cools the engine.

The engine oil specification and capacity can be found in the engine instruction manual.

NOTICE

- The lawn mower does not contain any engine oil on delivery. Starting the engine with no or too little engine oil may damage the lawn mower.
 - ▶ Always check the engine oil level before starting and if necessary top up.
- ▶ Add the engine oil as described in the engine instruction manual.

7 Refuelling the Lawn Mower

7.1 Fueling the lawn mower

NOTICE

- The lawn mower can be damaged if fueled with an incorrect fuel.
 - ▶ Pay attention to the User Manual for the motor.
- ▶ Shut off the engine.
- ▶ Place the lawn mower on a level surface.
- ▶ Use a damp cloth to clean the fuel tank cap and the area around it.

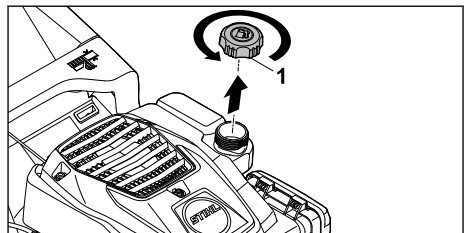

- ▶ Turn the fuel tank cap (1) counterclockwise until it can be removed.
 - ▶ Remove the fuel tank cap.
 - ▶ When using a suitable filling aid to pour fuel, ensure that a gap of at least 15 mm remains free under the edge of the fuel tank.
 - ▶ Install the fuel tank cap on the tank.
 - ▶ Turn the tank cap clockwise and tighten it down firmly by hand.
- The fuel tank is closed.

8 Adjusting the Lawn Mower for the User

8.1 Unfolding the handlebar

- ▶ Shut off the engine.
- ▶ Pull off the spark plug boot.
- ▶ Place the lawn mower on a level surface.

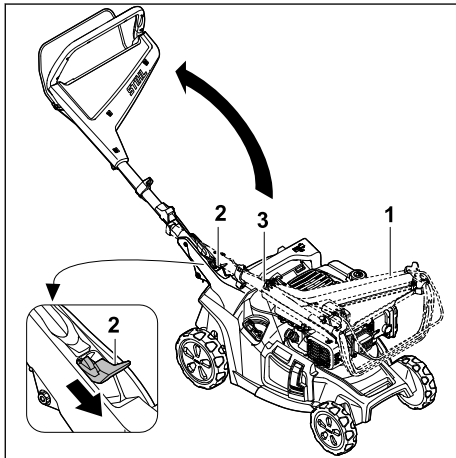

- ▶ Hold the handlebar (1) securely.
 - ▶ Depress the lever (2) and keep it pressed.
 - ▶ Fold open the handlebar (1) and make sure that the Bowden cable (3) does not jam.
 - ▶ Release the lever (2).
- The handlebar engages in position with an audible click.

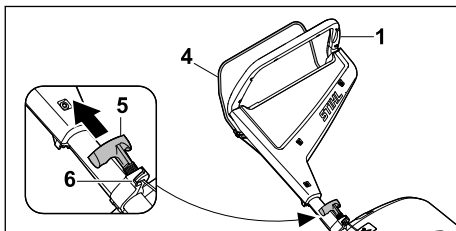

- ▶ Depress the control bar (4) to the handlebar (1) and keep it pressed.

- ▶ Pull the starter grip (5) slowly in the direction of the Bowden cable guide (6).
- ▶ Attach the starter grip (5) to the Bowden cable guide (6).
- ▶ Release the control bar (4).
- ▶ Attach the spark plug boot.

8.2 Folding down the handlebar

The handlebar can be folded down for space-saving transport and storage.

- ▶ Shut off the engine.
- ▶ Pull off the spark plug boot.
- ▶ Place the lawn mower on a level surface.
- ▶ Disengage the starter grip from the Bowden cable guide and guide it slowly in the direction of the engine.

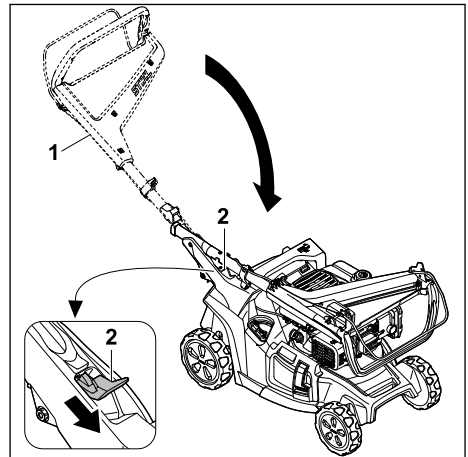

- ▶ Hold the handlebar (1) securely.
- ▶ Depress the lever (2) and keep it pressed.
- ▶ Fold down handlebar (1).
- ▶ Release the lever (2).

The handlebar engages in position with an audible click.

- ▶ Attach the spark plug boot.

8.3 Adjusting the Handlebar

- ▶ Stop the engine.
- ▶ Detach the spark plug socket.
- ▶ Place the lawn mower on a level surface.

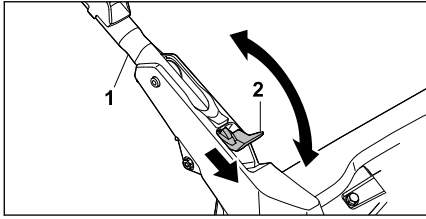

- ▶ Hold handlebar (1).
- ▶ Press lever (2) downwards and hold.
- ▶ Adjust handlebar (1) to the desired position and make sure the handlebar fully engages again.
- ▶ Release lever (2).
- ▶ Connect the spark plug socket.

9 Starting and Stopping the Engine

9.1 Starting the Engine

- ▶ Place the lawn mower on a level surface.

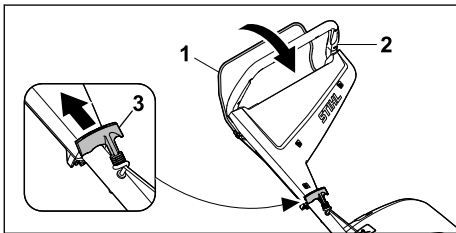

- ▶ Press control bar (1) to handlebar (2) with the left hand and hold.
- ▶ Slowly pull out starter handle (3) with the right hand to the point of noticeable resistance.
- ▶ Keep quickly pulling out and returning starter handle (3) until the engine is running.
- ▶ If the engine does not start: see the engine instruction manual.

9.2 Stopping the Engine

- ▶ Place the lawn mower on a level surface.
- ▶ Release the control bar.
The engine stops.
- ▶ Leave the user position.

10 Checking the Lawn Mower

10.1 Checking the Controls

Control bar

- ▶ Stop the engine.
- ▶ Pull the control bar fully in the direction of the handlebar and release it again.

- ▶ If the control bar is stiff or does not spring back into the initial position: do not use the lawn mower and consult a STIHL specialist dealer.
The control bar is defective.

10.2 Checking the Blade

- ▶ Stop the engine.
- ▶ Detach the spark plug socket.
- ▶ Upend the lawn mower, 15.1.

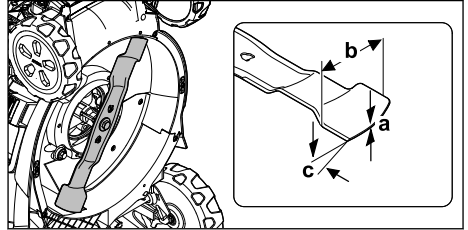

- ▶ Measure the following:
 - Thickness a
 - Width b
 - Sharpening angle c
- ▶ If the minimum thickness or minimum width is fallen below: replace the blade, 19.2.
- ▶ If the sharpening angle is not correct: sharpen the blade, 19.2.
- ▶ If anything is unclear: consult a STIHL specialist dealer.

11 Operating the Lawn Mower

11.1 Holding and Guiding the Lawn Mower



- ▶ Hold the handlebar with both hands so the thumbs enclose the handlebar.

11.2 Setting the cutting height

7 different cutting heights can be selected:

- 20 mm = Position 1
- 30 mm = Position 2
- 40 mm = Position 3
- 55 mm = Position 4
- 70 mm = Position 5
- 85 mm = Position 6

- 100 mm = Position 7

The positions are indicated on the lawn mower.

Setting the cutting height

- ▶ Shut off the engine.
The blade must not be turning.
- ▶ Place the lawn mower on a level surface.

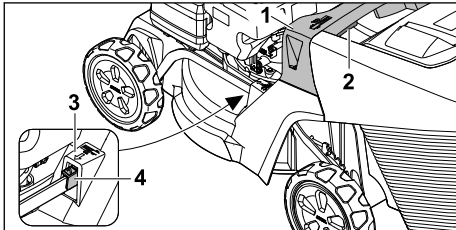

- ▶ Hold the lawn mower securely by the grip (1).
- ▶ Press the lever (2) and keep it pressed.
- ▶ Move the lawn mower to the desired position by lifting and lowering it.
The current cutting height is indicated at the cutting height indicator (3) with reference to the marking (4).
- ▶ Release the lever (2).
The lawn mower engages in position.

11.3 Mowing and mulching

The lawn mower is equipped with a multi-blade and can be used for mowing and mulching.

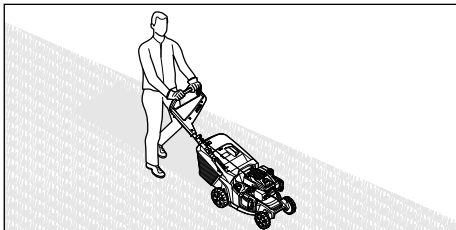

- ▶ Push lawn mower forward slowly and in a controlled manner.

11.4 Opening and closing the mulch flap

11.4.1 Opening the Mulch Flap

- ▶ Stop the engine.
- ▶ Place the lawn mower on a level surface.

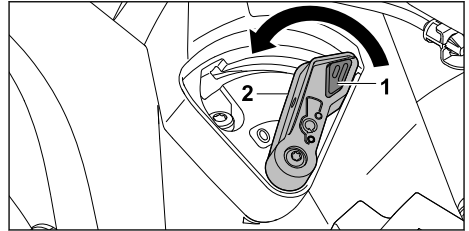

- ▶ Press lock (1) and hold.
- ▶ Set lever (2) to position 0.
The mulch flap is open.
- ▶ Release lock (1).

11.4.2 Closing the Mulch Flap

- ▶ Stop the engine.
- ▶ Place the lawn mower on a level surface.

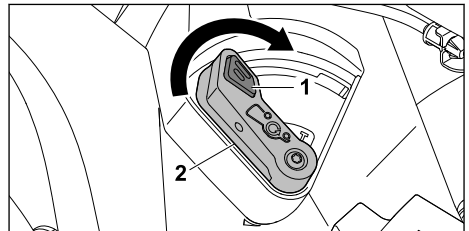

- ▶ Press lock (1) and hold.
- ▶ Set lever (2) to position I.
The mulch flap is closed.
- ▶ Release lock (1).

11.5 Emptying the Grass Catcher Box

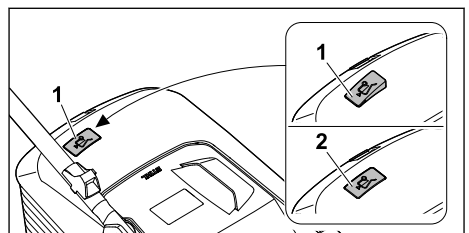

The flow of air generated by the blade raises level indicator (1). The flow of air stops when the grass catcher box is full. If the flow of air is too low, level indicator (2) returns to its resting state. This is a prompt to empty the grass catcher box.

The functionality of the level indicator is restricted if the flow of air is impaired. External influences such as wet, dense or high grass, low cutting levels, dirt or the like can impair the flow of air and the functionality of the level indicator.

- ▶ If the level indicator drops to its resting state: empty the grass catcher box.
- ▶ Switch the lawn mower off.
- ▶ Detach the grass catcher box.

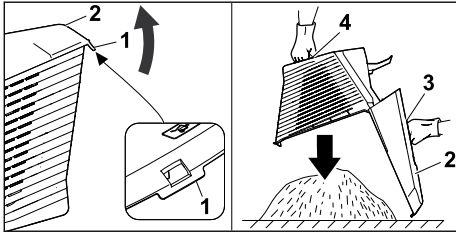

- ▶ Open tab (1).
- ▶ Open and hold upper part of grass catcher box (2) by handle (3).
- ▶ Hold lower handle (4) with the second hand.
- ▶ Empty the grass catcher box.
- ▶ Close the grass catcher box.
- ▶ Attach the grass catcher box.

12 After Finishing Work

12.1 After Finishing Work

- ▶ Stop the engine.
- ▶ If the lawn mower is wet: allow the lawn mower to dry.
- ▶ Clean the lawn mower.

13 Transporting

13.1 Transporting the Lawn Mower

- ▶ Stop the engine.
The blade must not be turning.
- ▶ Detach the spark plug socket.

Pushing the lawn mower

- ▶ Push the lawn mower forwards slowly and in a controlled manner.

Carrying the lawn mower

- ▶ Wear protective gloves.
- ▶ Detach the grass catcher box.
- ▶ Detach the extension.

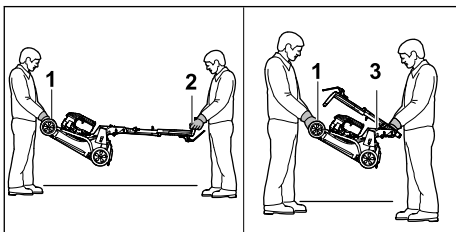

- ▶ If the lawn mower is being carried with the handlebar unfolded:

- ▶ One person holds the lawn mower by transport handle (1) using both hands and another person holds handlebar (2) using both hands.
- ▶ The lawn mower must be lifted and carried by two people.
- ▶ If the lawn mower is being carried with the handlebar folded:
 - ▶ Fold the handlebar,  8.2.
 - ▶ One person holds the lawn mower by transport handle (1) using both hands and another person holds handle (3) using both hands.
 - ▶ The lawn mower must be lifted and carried by two people.

Transporting the lawn mower in a vehicle

- ▶ Secure the lawn mower upright so it does not tip over and cannot move.

14 Storing

14.1 Storing the Lawn Mower

- ▶ Stop the engine and allow it to cool down.
 - ▶ Detach the spark plug socket.
 - ▶ Store the lawn mower in accordance with the following conditions:
 - The lawn mower is out of reach of children.
 - The lawn mower is clean and dry.
 - The lawn mower cannot tip over.
 - The lawn mower cannot roll away.
- If the lawn mower is to be stored for longer than 3 months, also observe the following:
- ▶ Run the fuel tank empty.
 - ▶ Have the fuel tank cleaned by a STIHL specialist dealer.
 - ▶ Change the engine oil as described in the engine instruction manual.
 - ▶ Unscrew the spark plug and fill 3 ml of engine oil into the engine through the spark plug opening.
 - ▶ Pull out and return the starter handle a number of times.



WARNING

- ▶ Sparks may escape if the starter handle is pulled out while the spark plug socket is detached. Sparks can ignite escaping petrol fumes and cause fires and explosions. This may result in serious or fatal injury to people and damage to property.
- ▶ Keep the spark plug socket away from the spark plug opening.
- ▶ Screw in the spark plug and tighten firmly.

14.2 Storage Position

The lawn mower can be folded for space-saving storage.

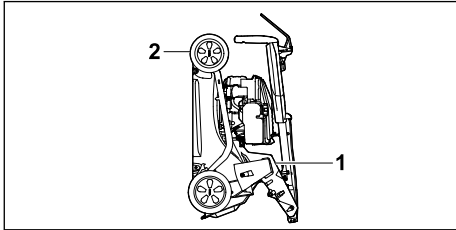

- ▶ Place the lawn mower on a level surface.
- ▶ Detach the grass catcher box.
- ▶ Set the cutting height to the highest setting.  11.2



- ▶ Fold down the handlebar.  8.2
- ▶ Hold the lawn mower with one hand on handle (1) and the other hand on transport handle (2) and upend.

15 Cleaning

15.1 Upending the Lawn Mower

- ▶ Run the fuel tank empty.
The engine stops.
- ▶ Detach the spark plug socket.
- ▶ Place the lawn mower on a level surface.
- ▶ Unhook the starter handle from the starter rope guide.
- ▶ Detach the grass catcher box.
- ▶ Set the cutting height to the highest setting,  11.2.
- ▶ Move the handlebar to the lowest position,  8.3.

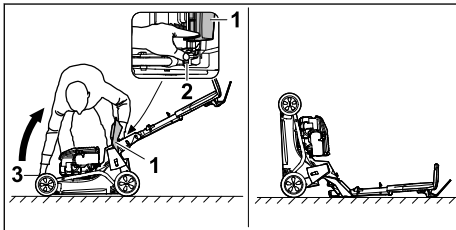

- ▶ Place to the right of the machine.
- ▶ Open discharge flap (1) and hold it open.
- ▶ Press lever (2) downwards with the left hand and hold.
- ▶ Hold the lawn mower at transport handle (3) with the right hand and upend.

The lawn mower is stable and can be cleaned.

15.2 Cleaning the Lawn Mower

- ▶ Stop the engine.

- ▶ Allow the lawn mower to cool down.
- ▶ Detach the spark plug socket.
- ▶ Clean the lawn mower with a damp cloth.
- ▶ Clean the ventilation slots with a paintbrush.
- ▶ Upend the lawn mower.
- ▶ Clean the area around the blade and the blade with a stick, a soft brush or a damp cloth.
- ▶ Connect the spark plug socket.

NOTICE

- Using a high-pressure cleaner or a water jet for cleaning can damage the machine.
 - ▶ Do not clean the machine with a high-pressure cleaner or a water jet.

16 Maintenance

16.1 Maintenance Intervals

Maintenance intervals are dependent on the ambient conditions and the working conditions. STIHL recommends the following maintenance intervals:

Engine

- ▶ Maintain the engine as described in the engine instruction manual.

Lawn mower

- ▶ Have the lawn mower inspected annually by a STIHL specialist dealer.

16.2 Removing and Attaching the Blade

16.2.1 Removing the Blade

- ▶ Stop the engine.
- ▶ Detach the spark plug socket.
- ▶ Upend the lawn mower.

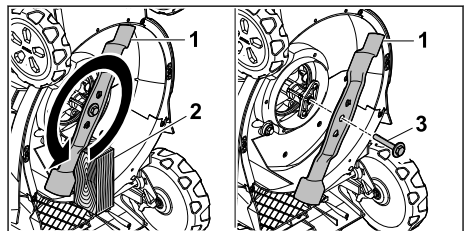

- ▶ Block blade (1) using a piece of wood (2).
- ▶ Unscrew the screw with washer (3) in the direction of the arrow and remove.
- ▶ Remove blade (1).
- ▶ Dispose of the screw with washer (3).
Use a new screw with washer to fit the blade (1).
- ▶ Connect the spark plug socket.

16.2.2 Attaching the Blade

- ▶ Stop the engine.
- ▶ Detach the spark plug socket.
- ▶ Upend the lawn mower.

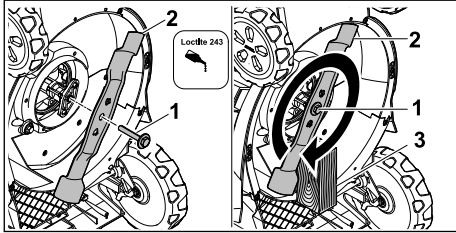

- ▶ Apply Loctite 243 threadlocker to the thread of the screw with washer (1).
- ▶ Position blade (2) so that the raised areas on the contact area engage in the notches.
- ▶ Screw in the screw with washer (1).
- ▶ Block blade (2) using a piece of wood (3).
- ▶ Tighten screw with washer (1) to 60 Nm.
- ▶ Connect the spark plug socket.

16.3 Sharpening and Balancing the Blade

Sharpening and balancing the blade correctly requires a lot of practice.

STIHL recommends having the blade sharpened and balanced by a STIHL specialist dealer.

The current addresses of the specialist dealers can be found under the respective STIHL country representative at www.stihl.com.

18 Troubleshooting

18.1 Remediying Lawn Mower Faults

Fault	Cause	Remedy
Engine cannot be started.	Control bar for mowing is not pressed.	▶ Start engine as described in this instruction manual.
	Fuel tank is empty.	▶ Refuel lawn mower.
	Fuel line is blocked.	▶ Consult a STIHL specialist dealer.
	Inferior, dirty or old fuel in tank.	▶ Use fresh, good-quality unleaded petrol.
	Air filter dirty.	▶ Clean or replace air filter as described in engine instruction manual.
	Spark plug socket is detached from spark plug or ignition lead is not properly fastened to socket.	▶ Connect spark plug socket. ▶ Check connection between ignition lead and plug.
	Spark plug is dirty, damaged or electrode gap is incorrect.	▶ Clean or replace spark plug. ▶ Adjust electrode gap.
	Resistance at blade is too great.	▶ Set a higher cutting height. ▶ Start engine in lower grass.
Engine difficult to start or	Lawn mower housing is blocked.	Clean lawn mower.

! WARNING

- The cutting edges of the blade are sharp. This may result in the user cutting themselves.
 - ▶ Wear protective gloves made from resistant material.

- ▶ Stop the engine.
- ▶ Detach the spark plug socket.
- ▶ Upend the lawn mower, 15.1.
- ▶ Remove the blade.
- ▶ Sharpen the blade. Observe the sharpening angle and cool the blade, 19.2. Bluing of the blade during sharpening is not permitted.
- ▶ Attach the blade.
- ▶ Connect the spark plug socket.
- ▶ If anything is unclear: consult a STIHL specialist dealer.

17 Repairing

17.1 Repairing the Lawn Mower

The user should not repair the lawn mower or blade themselves.

- ▶ If the lawn mower or blade is damaged: do not use the lawn mower or blade and consult a STIHL specialist dealer.
- ▶ If warning signs are illegible or damaged: have the warning signs replaced by a STIHL specialist dealer.

Fault	Cause	Remedy
engine power deteriorating.		
	Cutting height is set too low or rate of feed is too high.	Adapt cutting height or mow more slowly.
	Water in fuel tank and carburettor or carburettor is blocked.	Empty fuel tank, clean fuel line and carburettor.
	Fuel tank contaminated.	Consult a STIHL specialist dealer.
	Air filter dirty.	Clean or replace air filter as described in engine instruction manual.
	Spark plug dirty.	Clean or replace spark plug.
Engine over-heating.	Engine oil level is too low.	Add or change engine oil as described in engine instruction manual.
	Cooling ribs dirty.	Clean lawn mower.
Lawn mower vibrates excessively.	Blade is damaged.	Replace blade.
	Blade is not correctly attached.	Attach blade.
Grass is not being cut cleanly.	Blade is blunt or worn.	Sharpen or replace blade.

19 Specifications

19.1 STIHL lawn mower RM 443.3

- Engine type: STIHL EVC 200 C
- Displacement: 139 cm³
- Power (P): 2.1 kW (2.8 HP) at 2800 rpm
- Speed (n): 2800/min
- Maximum fuel tank capacity: 0.9 l
- Weight (m): 28 kg
- Maximum grass catcher box capacity: 52 l
- cutting width: 41 cm

19.2 Blades

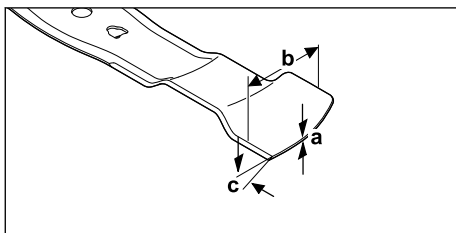

- Minimum thickness a: 1.6 mm
- Minimum width b: 55 mm
- Sharpening angle c: 30°

19.3 Sound Values and Vibration Values

The K value for the sound pressure level is 2 dB(A). The K value for the sound power level is 2.2 dB(A). The K value for the vibration level is 2.2 m/s².

- Sound pressure level L_{pA} measured according to EN ISO 5395-2: 79 dB(A).
- Guaranteed sound power level L_{WA_d} measured according to 2000/14/EG / S.I. 2001/1701: 93 dB(A)
- Vibration value a_{hv} of the handlebar, measured according to EN ISO 5395-2: 4.4 m/s²

For information on compliance with the Vibration Directive 2002/44/EC and S.I. 2005 / 1093, see www.stihl.com/vib.

19.4 REACH

REACH is an EC regulation and stands for the Registration, Evaluation, Authorisation and Restriction of Chemical substances.

For information on compliance with the REACH regulation see www.stihl.com/reach.

20 Spare Parts and Accessories

20.1 Spare parts and accessories

STIHL  These symbols indicate original STIHL spare parts and original STIHL accessories.

STIHL recommends the use of original STIHL spare parts and accessories.

Despite ongoing market observation, STIHL is unable to judge the reliability, safety and suitability of other manufacturers' spare parts and

accessories; accordingly, STIHL cannot warrant for the use of those parts.

Original STIHL spare parts and original STIHL accessories are available from STIHL dealers.

20.2 Essential Spare Parts

- Blade: WA40 702 0105
- Blade fastening screw with washer: 0000 951 3505

21 Disposal

21.1 Disposing of the Lawn Mower

Information on disposal is available from your local authority or from a STIHL dealer.

Improper disposal may be harmful to health and pollute the environment.

- ▶ Take STIHL products including packaging to a suitable collection point for recycling in accordance with local regulations.
- ▶ Do not dispose of the product with domestic waste.

22 EC Declaration of Conformity

22.1 STIHL RM 443.3 Lawn Mower

STIHL Tirol GmbH
Hans Peter Stihl-Straße 5
6336 Langkampfen

Austria

declares under our sole responsibility that

- Category: lawn mower
- Manufacturer's brand: STIHL
- Model: RM 443.3
- Cutting width: 41 cm
- Serial identification number: WB40

conforms to the relevant provisions of Directives 2000/14/EC, 2006/42/EC, 2014/30/EU and 2011/65/EU and has been developed and manufactured in compliance with the following standards in the versions valid on the date of production: EN ISO 5395-1, EN ISO 5395-2 and EN ISO 14982.

Participating notified body:

TÜV Rheinland LGA Products GmbH
Tillystraße 2
90431 Nürnberg, DE

The measured and guaranteed sound power levels were determined according to Directive 2000/14/EC, Appendix VIII.

Measured sound power level: 91.2 dB(A)

Guaranteed sound power level: 93 dB(A)

The technical documents are stored at STIHL Tirol GmbH.

The year of manufacture and machine number are indicated on the lawn mower.

Langkampfen, 27-11-2023

STIHL Tirol GmbH

pp

Matthias Fleischer, Head of Product Development

pp

Sven Zimmermann, Head of Quality Department

23 UKCA Declaration of Conformity

23.1 STIHL RM 443.3 Lawn Mower

STIHL Tirol GmbH
Hans Peter Stihl-Straße 5
6336 Langkampfen

Austria

declares under our sole responsibility that

- Category: lawn mower
- Manufacturer's brand: STIHL
- Model: RM 443.3
- Cutting width: 41 cm
- Serial identification number: WB40

conforms to the relevant provisions of UK regulations Noise Emission in the Environment by Equipment for Use Outdoors Regulations 2001, Supply of Machinery (Safety) Regulations 2008, Electromagnetic Compatibility Regulations 2016 and Restrictions of the Use of Certain Hazardous Substances in Electrical and Electronic Equipment Regulations 2012 and has been manufactured in compliance with the following standards in the versions valid on the date of production: EN ISO 5395-1, EN ISO 5395-2 und EN ISO 14982.

Participating notified body:

TUV Rheinland UK LTD
1011 Stratford Road
Solihull, B90 4BN

The measured and guaranteed sound power levels were determined in accordance with the UK regulation Noise Emission in the Environment by Equipment for Use Outdoors Regulations 2001, Schedule 11.

- Measured sound power level: 91.2 dB(A)
- Guaranteed sound power level: 93 dB(A)

The technical documents are stored at STIHL Tirol GmbH.

The year of manufacture and machine number are indicated on the lawn mower.

Langkampfen, 27-11-2023

STIHL Tirol GmbH

pp 

Matthias Fleischer, Head of Product Development

pp 

Sven Zimmermann, Head of Quality Department

24 Addresses

www.stihl.com

Índice

1	Prólogo.....	38
2	Informaciones relativas a estas instrucciones para la reparación.....	38
3	Sinopsis.....	39
4	Indicaciones relativas a la seguridad.....	40
5	Preparar el cortacésped para el trabajo....	46
6	Ensamblar el cortacésped.....	46
7	Repostar el cortacésped.....	47
8	Ajustar el cortacésped para el usuario.....	48
9	Arrancar y parar el motor.....	49
10	Comprobar el cortacésped.....	49
11	Trabajar con el cortacésped.....	50
12	Después del trabajo.....	51
13	Transporte.....	51
14	Almacenamiento.....	52
15	Limpiar.....	52
16	Mantenimiento.....	53
17	Reparación.....	54
18	Subsanar las perturbaciones.....	54
19	Datos técnicos.....	55
20	Piezas de repuesto y accesorios.....	55

21	Gestión de residuos.....	56
22	Declaración de conformidad UE.....	56
23	Declaración de conformidad UKCA.....	56
24	Direcciones.....	57

1 Prólogo

Distinguidos clientes,

Nos alegramos de que se hayan decidido por STIHL. Desarrollamos y confeccionamos nuestros productos en primera calidad y con arreglo a las necesidades de nuestros clientes. De esta manera conseguimos elaborar productos altamente fiables incluso en condiciones de esfuerzo extremas.

STIHL también presta un Servicio Postventa de primera calidad. Nuestros comercios especializados garantizan un asesoramiento e instrucciones competentes así como un amplio asesoramiento técnico.

STIHL se declara expresamente a favor de tratar la naturaleza de forma sostenible y responsable. Estas instrucciones de servicio pretenden asistirle para hacer un uso ecológico y seguro de su producto STIHL durante toda su vida útil.

Le agradecemos su confianza y le deseamos que disfrute de su producto STIHL.



Dr. Nikolas Stihl

IMPORTANTE: LEER ANTES DE USAR Y GUARDAR.

2 Informaciones relativas a estas instrucciones para la reparación

2.1 Documentación vigente

Este manual de instrucciones es un manual original del fabricante para el usuario que corresponde a las directrices de la UE 2006/42/UE.

Rigen las normas de seguridad locales.

- ▶ Además de este manual de instrucciones, se deben leer detenidamente y con máxima atención los siguientes documentos:
 - Manual de instrucciones motor STIHL EVC 200 C

2.2 Marca de las indicaciones de advertencia en el texto

! PELIGRO

- La indicación hace referencia a peligros que pueden provocar lesiones graves o la muerte.
 - ▶ Con las medidas mencionadas se pueden evitar lesiones graves o mortales.

! ADVERTENCIA

- La indicación hace referencia a peligros que **pueden** provocar lesiones graves o la muerte.
 - ▶ Con las medidas mencionadas se pueden evitar lesiones graves o mortales.

INDICACIÓN

- La indicación hace referencia a peligros que pueden provocar daños materiales.
 - ▶ Con las medidas mencionadas se pueden evitar daños materiales.

2.3 Símbolos en el texto



Este símbolo remite a un capítulo de este manual de instrucciones.

3 Sinopsis

3.1 Cortacésped

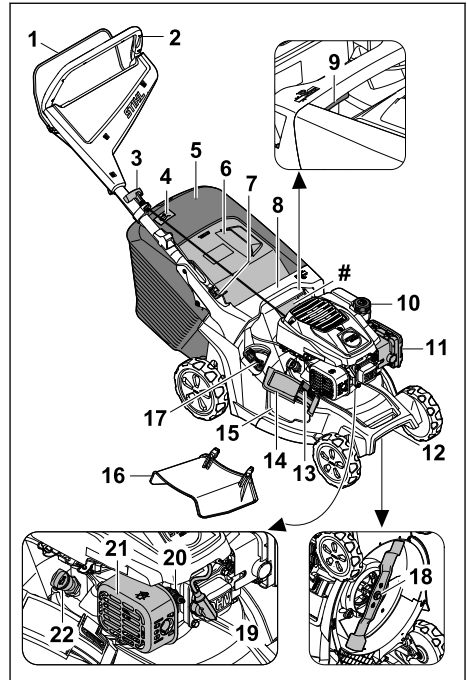

- 1 Estribo de mando**
El estribo de mando sirve para arrancar y parar el motor.
- 2 Manillar**
El manillar sirve para sujetar, conducir y transportar el cortacésped.
- 3 Empuñadura de arranque**
La empuñadura de arranque sirve para arrancar el motor.
- 4 Indicador de nivel**
La indicación del nivel muestra el llenado del colector de hierba.
- 5 Colector de hierba**
El colector de hierba recoge la hierba cortada.
- 6 Palanca**
La palanca sirve para ajustar y plegar el manillar.
- 7 Compuerta de expulsión**
La compuerta de expulsión cierra el canal de expulsión.

8 Asidero

El asidero sirve para sujetar el cortacésped al ajustar la altura de corte y para transportarlo.

9 Palanca

La palanca sirve para ajustar la altura de corte.

10 Cierre del depósito de combustible

El cierre del depósito de combustible cierra la abertura de llenado de gasolina.

11 Tapa del filtro

La tapa del filtro cubre el filtro de aire.

12 Asidero de transporte

El asidero de transporte sirve para transportar el cortacésped.

13 Enclavamiento

El enclavamiento mantiene cerrada la compuerta lateral de expulsión.

14 Compuerta lateral de expulsión

La compuerta lateral de expulsión cierra la abertura lateral de expulsión.

15 Abertura lateral de expulsión

La abertura lateral de expulsión dirige a un lado el césped cortado.

16 Prolongador

El prolongador conduce la hierba cortada al suelo por un lateral.

17 Palanca

La palanca sirve para abrir y cerrar la compuerta para mulching integrada.

18 Cuchillas

La cuchilla siega y realiza el mulching.

19 Enchufe de bujía

El enchufe de bujía conecta el cable de encendido a la bujía.

20 Bujía

La bujía enciende la mezcla de combustible y aire en el motor.

21 Silenciador

El silenciador reduce la emisión de ruidos del cortacésped.

22 Cierre del aceite de motor

El cierre del aceite de motor cierra la abertura para llenar aceite de motor.

Rótulo de potencia con número de máquina**3.2 Símbolos**

Los símbolos pueden encontrarse en el cortacésped y significan lo siguiente:



Este símbolo identifica el cierre del depósito de combustible.



Este símbolo identifica el cierre del aceite de motor.



Nivel de potencia acústica garantizado según la directriz 2000/14/CE en dB(A) para hacer equiparables las emisiones acústicas de productos.



No echar este producto a la basura doméstica.



Ajustar la altura de corte.



Indicador de nivel del colector de hierba.



Palanca para abrir y cerrar la compuerta para mulching.

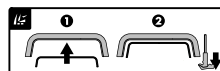

Arrancar el motor.

4 Indicaciones relativas a la seguridad

4.1 Símbolos de advertencia

Los símbolos de advertencia en el cortacésped significan lo siguiente:



Tener en cuenta las indicaciones de seguridad y las medidas que hay que tomar.



Leer, comprender y conservar el manual de instrucciones.



Cuidado con los objetos lanzados al aire; guardar distancia e impedir que otras personas se acerquen.



No tocar una cuchilla en rotación.



Retirar la pipa de bujía durante el transporte, el almacenamiento, el mantenimiento o la reparación.

4.2 Uso previsto

El cortacésped STIHL RM 443.3 sirve para cortar hierba y hacer mulching.

▲ ADVERTENCIA

- En caso de que el cortacésped no se utilice de forma adecuada, las personas pueden sufrir lesiones graves o mortales y se pueden producir daños materiales.
 - ▶ Usar el cortacésped, tal como se especifica en este manual de instrucciones o en el manual de instrucciones del motor.

4.3 Obligaciones del usuario

▲ ADVERTENCIA

- Los usuarios que no hayan sido instruidos no pueden reconocer ni evaluar los peligros que se desprenden del cortacésped. El usuario u otras personas pueden sufrir lesiones graves o mortales.



- ▶ Leer, comprender y conservar el manual de instrucciones.

- ▶ Si el cortacésped se entrega a otra persona, entregarle también el manual de instrucciones del cortacésped y del motor.
- ▶ Es necesario asegurarse de que el usuario cumpla los siguientes requisitos:
 - El usuario está descansado.
 - El usuario está capacitado en sentido corporal, sensorial y mental para manejar el cortacésped y trabajar con él. Si la capacitación física, sensorial o mental del usuario está limitada, este podrá trabajar únicamente bajo supervisión o tras haber sido instruido por una persona responsable.
 - El usuario puede reconocer y estimar los peligros del cortacésped.
 - El usuario es consciente de su responsabilidad por los accidentes y daños que se produzcan.
 - El usuario es mayor de edad o está recibiendo una formación profesional bajo supervisión conforme a las disposiciones nacionales.
 - El usuario ha sido instruido por un distribuidor especializado STIHL o por una persona competente, antes de trabajar por primera vez con el cortacésped.
 - El usuario no está afectado por el consumo de alcohol, medicamentos o drogas.

- ▶ En caso de dudas: consultar a un distribuidor especializado STIHL.

4.4 Ropa y equipamiento de trabajo

▲ ADVERTENCIA

- Durante el trabajo pueden salir despedidos objetos a alta velocidad. El usuario puede resultar lesionado.
 - ▶ Llevar un pantalón largo de material resistente.
- Durante el trabajo se genera ruido. El ruido puede dañar el oído.
 - ▶ Utilizar una protección auditiva.
- Durante el trabajo puede levantarse polvo. El polvo aspirado puede perjudicar la salud y provocar reacciones alérgicas.
 - ▶ Si se levanta polvo: llevar una máscara antipolvo.
- La ropa inapropiada puede quedar atrapada en madera, matorrales y en el cortacésped. Los usuarios que no lleven ropa apropiada puede ser gravemente lesionados.
 - ▶ Llevar ropa ajustada al cuerpo.
 - ▶ Quitarse bufandas y joyas.
- Durante la limpieza, el mantenimiento o el transporte, el usuario puede entrar en contacto con la cuchilla. El usuario puede resultar lesionado.
 - ▶ Llevar guantes protectores de material resistente.
 - ▶ Llevar calzado resistente y cerrado con suela antideslizante.
- El usuario que no lleva calzado apropiado puede resbalar. El usuario puede resultar lesionado.
- Al afilar las cuchillas pueden salir despedidas partículas de material. El usuario puede resultar lesionado.
 - ▶ Llevar gafas de protección ajustadas a la cabeza. Las gafas de protección apropiadas se han comprobado según la norma EN 166 o según disposiciones nacionales, y están a la venta en los comercios con su correspondiente identificación.
 - ▶ Llevar guantes protectores de material resistente.

4.5 Zona de trabajo y entorno

▲ ADVERTENCIA

- Las personas ajenas al trabajo, al igual que niños y animales, no pueden reconocer ni evaluar los peligros relacionados con el cortacésped y los objetos lanzados al aire. Las per-

sonas ajenas al trabajo, niños y animales pueden sufrir lesiones graves, y se pueden producir daños materiales.

- ▶ Las personas ajenas al trabajo, niños y animales se deben alejar de la zona de trabajo.
- ▶ Mantener una distancia suficiente a los objetos.
- ▶ No dejar el cortacésped sin vigilancia.
- ▶ Asegurarse de que los niños no puedan jugar con el cortacésped.
- Gases de escape calientes emanan del silenciador cuando el motor está funcionando. Los gases de escape calientes pueden encender materiales fácilmente inflamables y causar incendios.
 - ▶ Mantener el chorro de gases de escape alejado de materiales fácilmente inflamables.

4.6 Estado seguro

4.6.1 Cortacésped

El cortacésped está en un estado seguro si se cumplen las siguientes condiciones:

- El cortacésped no está dañado.
- No sale gasolina del cortacésped.
- El cierre del depósito de combustible está cerrado.
- No sale aceite de motor del cortacésped.
- El cierre del aceite de motor está cerrado.
- El cortacésped está limpio.
- Los elementos de mando funcionan y no han sido modificados.
- En el caso de cortar el césped y la hierba segada se haya de recoger en el colector de hierba: la compuerta de mulching está abierta, el prolongador está desenganchado y el colector de hierba está correctamente enganchado.
- Si se corta el césped y la hierba cortada se ha de expulsar hacia atrás: el colector de hierba está desenganchado y la compuerta de expulsión está cerrada.
- Si se corta la hierba y esta se ha de conducir al suelo por un lateral: la compuerta para mulching está cerrada y el prolongador está enganchado correctamente.
- Si se ha de hacer mulching: el prolongador está desenganchado y la compuerta para mulching está cerrada.
- La cuchilla está montada correctamente.
- En este cortacésped se han montado accesorios originales STIHL.
- Los mecanismos de resorte no están dañados y funcionan.



▲ ADVERTENCIA

- En un estado inseguro, los componentes pueden dejar de funcionar correctamente, los dispositivos de seguridad se pueden desactivar y se derrama el combustible. Las personas pueden resultar gravemente heridas o morir.
 - ▶ Trabajar con un cortacésped que esté en perfecto estado.
 - ▶ Si sale combustible del cortacésped: no trabajar con él y acudir a un distribuidor especializado STIHL.
 - ▶ Cerrar el tapón del depósito de combustible.
 - ▶ Si sale combustible del cortacésped: no trabajar con él y acudir a un distribuidor especializado STIHL.
 - ▶ Cerrar el tapón del aceite de motor.
 - ▶ Si el cortacésped está sucio: limpiar el cortacésped.
 - ▶ No manipular el cortacésped ni sus sistemas de seguridad.
 - ▶ No manipule el cortacésped de ninguna manera que modifique la potencia o el número de revoluciones del motor.
 - ▶ Si los elementos de mando no funcionan: no trabajar con el cortacésped.
 - ▶ Los mecanismos de resorte pueden liberar energía.
 - ▶ En el caso de cortar el césped y la hierba segada se haya de recoger en el colector de hierba: abrir la compuerta de mulching, desenganchar el prolongador y engancharlo el colector de hierba, tal y como se especifica en este manual de instrucciones.
 - ▶ Si se corta el césped y la hierba cortada se ha de conducir al suelo por un lateral: cerrar la compuerta para mulching y engancharlo el prolongador tal como se describe en este manual de instrucciones.
 - ▶ En caso de realizar el mulching: desengancharlo el prolongador y cerrar la compuerta para mulching, tal como se describe en este manual de instrucciones.
 - ▶ Montar la cuchilla, tal y como se especifica en este manual de instrucciones.
 - ▶ Montar accesorios originales STIHL para este cortacésped.
 - ▶ Montar los accesorios, tal y como se especifica en este manual de instrucciones o en el manual de instrucciones del accesorio correspondiente.
 - ▶ No introducir objetos en las aberturas del cortacésped.
 - ▶ Sustituir las placas de características que estén desgastadas o dañadas.

- ▶ En caso de dudas, acuda a un distribuidor especializado STIHL.

4.6.2 Cuchilla

La cuchilla se encuentra en un estado seguro cuando se cumplen las siguientes condiciones:

- La cuchilla y las piezas de montaje no presentan daños.
- La cuchilla no está deformada.
- La cuchilla está montada correctamente.
- La cuchilla está afilada correctamente.
- La cuchilla no tiene rebabas.
- La cuchilla está bien equilibrada.
- El grosor y el ancho de la cuchilla no son inferiores al mínimo;  19.2.
- Se ha respetado el ángulo de afilado;  19.2.

▲ ADVERTENCIA

- Si la cuchilla no se encuentra en un estado seguro, es posible que partes de ella se suelten y salgan despedidas. Pueden producirse lesiones graves.
 - ▶ Trabajar solo con una cuchilla en buen estado y piezas de montaje que no estén dañadas.
 - ▶ Montar las cuchillas correctamente.
 - ▶ Afilar las cuchillas correctamente.
 - ▶ Si el grosor o el ancho de las cuchillas es inferior al mínimo: sustituir las cuchillas.
 - ▶ Encargar a un distribuidor especializado STIHL que equilibre las cuchillas.
 - ▶ En caso de dudas: consultar a un distribuidor especializado STIHL.

4.7 Combustible y repostaje

▲ ADVERTENCIA

- El combustible utilizado para este cortacésped es gasolina. La gasolina es altamente inflamable. La gasolina que entre en contacto con llamas abiertas u objetos calientes puede provocar incendios o explosiones. Pueden producirse lesiones graves o mortales y también daños materiales.
 - ▶ Proteger la gasolina del calor y del fuego.
 - ▶ No derramar gasolina.
 - ▶ Si se derramó gasolina: limpiarla con un paño, e intentar arrancar el motor solo cuando todos los componentes del cortacésped estén secos.
 - ▶ No fumar.
 - ▶ No repostar en las cercanías de fuego.
 - ▶ Antes de repostar, apagar el motor y dejar que se enfríe.
 - ▶ Si hay que vaciar el depósito: hacerlo al aire libre.
- Arrancar el motor a una distancia de al menos 3 m del lugar de repostaje.
- ▶ No guardar el cortacésped nunca con gasolina en el depósito dentro de un edificio.
- Los vapores de gasolina pueden envenenar a las personas que los inhalen.
 - ▶ No inhalar los vapores de gasolina.
 - ▶ Repostar en un lugar bien ventilado.
- El cortacésped se calienta durante el trabajo. La gasolina se expande y en el depósito de combustible puede generarse sobrepresión. Cuando se abre el tapón del depósito de combustible puede salir un chorro de gasolina. La gasolina que sale a chorros puede inflamarse. El usuario puede resultar gravemente lesionado.
 - ▶ Dejar que primero se enfríe el cortacésped, y abrir después el tapón del depósito de combustible.
- La ropa que entra en contacto con gasolina es más fácilmente inflamable. Pueden producirse lesiones graves o mortales y también daños materiales.
 - ▶ Si la ropa entra en contacto con gasolina: cambiarse de ropa.
- La gasolina puede poner en peligro el medio ambiente.
 - ▶ No derramar combustible.
 - ▶ Desechar la gasolina de una forma reglamentaria y respetuosa con el medio ambiente.
- Si la gasolina entra en contacto con la piel o los ojos, estos se pueden irritar.
 - ▶ Evitar cualquier contacto con gasolina.
 - ▶ Si se ha producido un contacto con la piel: lavar la piel afectada con agua abundante y jabón.
 - ▶ Si se ha producido un contacto con los ojos: lavar los ojos durante al menos 15 minutos con agua abundante y visitar a un médico.
- El sistema de encendido del cortacésped produce chispas. Las chispas pueden extenderse al exterior y provocar incendios y explosiones en entornos fácilmente inflamables o explosivos. Pueden producirse lesiones graves o mortales y también daños materiales.
 - ▶ Utilizar las bujías de encendido descritas en el manual de instrucciones del motor.
 - ▶ Enroscar y apretar firmemente la bujía de encendido.
 - ▶ Conectar la pipa de bujía aplicando presión.
- El cortacésped puede resultar dañado si se reposta con combustible inadecuado para el motor.

- ▶ Utilizar gasolina sin plomo nueva de marca.
- ▶ Tener en cuenta las especificaciones del manual de instrucciones del motor.

4.8 Trabajo

▲ ADVERTENCIA

- El usuario que no arranca el motor correctamente puede perder el control sobre el cortacésped. El usuario puede resultar gravemente lesionado.
 - ▶ Arrancar el motor de la manera descrita en este manual de instrucciones.
- En determinadas situaciones el usuario ya no puede trabajar de forma concentrada. El usuario puede tropezar, caer y resultar gravemente lesionado.
 - ▶ Trabajar de forma tranquila y reflexiva.
 - ▶ Cortar el césped solo cuando haya buena visibilidad. No se debe trabajar con el cortacésped si las condiciones lumínicas y de visibilidad son malas.
 - ▶ Manejar el cortacésped a solas.
 - ▶ Prestar atención a los obstáculos.
 - ▶ No volcar el cortacésped.
 - ▶ Trabajar de pie sobre el suelo y mantener el equilibrio.
 - ▶ Si aparecen signos de cansancio: hacer una pausa.
 - ▶ Si se corta el césped en una pendiente: hacerlo en sentido perpendicular a la pendiente.
 - ▶ No trabajar en pendientes que superen una inclinación de 25° (46,6 %).
 - ▶ Utilizar el cortacésped con sumo cuidado cuando se trabaje en las cercanías de pendientes, bordes del terreno, zanjas, vertederos y diques.
 - ▶ Programar el tiempo de trabajo de modo que se eviten cargas elevadas en un periodo de tiempo grande.
- Cuando funciona el motor se generan gases de escape. Los gases de escape pueden envenenar a las personas que los inhalen.
 - ▶ No inhalar los gases de escape.
 - ▶ Trabajar con el cortacésped en un lugar bien ventilado.
 - ▶ Si se sienten náuseas, dolores de cabeza, trastornos visuales o auditivos o mareos: finalizar el trabajo y visitar a un médico.
- El usuario que lleve una protección auditiva con el motor en marcha solo podrá percibir y evaluar los ruidos de una forma limitada.
 - ▶ Trabajar de forma tranquila y reflexiva.
- El cortacésped está equipado con un dispositivo de parada del motor.

- ▶ El motor y la cuchilla se detienen en un plazo de 3 segundos cuando se suelta el estribo de mando.
- La cuchilla que gira puede cortar al usuario. El usuario puede resultar gravemente lesionado.



- ▶ Retirar la pipa de bujía.



- ▶ No tocar una cuchilla en rotación.
- ▶ Si la cuchilla está bloqueada por un objeto: Apagar el motor. Solo después se debe retirar el objeto.

- Si el cortacésped cambia durante el trabajo o se comporta de una forma poco habitual, es posible que no se encuentre en un estado seguro. Pueden producirse lesiones graves y daños materiales.
 - ▶ Finalizar el trabajo y consultar a un distribuidor especializado STIHL.
- Durante el trabajo pueden producirse vibraciones ocasionadas por el cortacésped.
 - ▶ Utilizar guantes de protección.
 - ▶ Hacer pausas para descansar del trabajo.
 - ▶ Si se presentan señales de un trastorno circulatorio: acudir a un médico.

- Inspeccionar la superficie a cortar y fijarse en los obstáculos. Si durante el trabajo la cuchilla choca contra un objeto extraño, dicho objeto o partes de él podrían ser lanzadas al aire a alta velocidad. Pueden producirse lesiones y daños materiales.



- ▶ Retirar de la zona de trabajo objetos extraños como piedras, palos, alambres, juguetes u otros obstáculos. Marcar los objetos ocultos que no se puedan retirar.

- Si se suelta el estribo de mando, la cuchilla seguirá girando brevemente. Pueden producirse lesiones graves.



- ▶ Esperar hasta que la cuchilla deje de girar.
- ▶ Desenganchar el recogedor de hierba solo cuando la cuchilla haya dejado de girar.

- Si la cuchilla en rotación choca contra un objeto duro, pueden producirse chispas. En entornos fácilmente inflamables las chispas pueden provocar incendios. Pueden producirse lesiones graves o mortales y también daños materiales.
 - ▶ No trabajar en un entorno fácilmente inflamable.
- Si el cortacésped se estaciona en superficies escarpadas, podría salir rodando involuntariamente. Pueden producirse lesiones y daños materiales.

- ▶ El cortacésped solo se debe soltar cuando se encuentra en una superficie plana, para que no pueda salir rodando.
- Si se fijan objetos al manillar, el cortacésped podría volcar debido al peso adicional de dichos objetos. Pueden producirse lesiones y daños materiales.
 - ▶ No fijar ningún objeto al manillar.

▲ PELIGRO

- Si se trabaja en las cercanías de cables bajo tensión, la cuchilla podría entrar en contacto con estos y dañarlos. El usuario podría sufrir lesiones graves o mortales.
 - ▶ No trabajar en las cercanías de cables eléctricos.
- Si se trabaja durante una tormenta, el usuario puede recibir el impacto de un rayo. El usuario podría sufrir lesiones graves o mortales.
 - ▶ Si hay tormenta: no trabajar.
- Si trabaja con lluvia, el usuario podría resbalar. El usuario podría sufrir lesiones graves o mortales.
 - ▶ Si llueve: no trabajar.

4.9 Transporte

▲ ADVERTENCIA

- Durante el transporte el cortacésped puede caerse o moverse. Pueden producirse lesiones y daños materiales.
 - ▶ Apagar el motor.



- ▶ Esperar hasta que la cuchilla deje de girar.



- ▶ Retirar la pipa de bujía.

- ▶ Asegurar el cortacésped con cinchas tensores, correas, o con una red sobre una superficie apropiada, de tal manera que no pueda caerse ni moverse.
- El silenciador y el motor pueden estar calientes después de que el motor haya funcionado. El usuario podría quemarse durante el transporte.
 - ▶ Empujar el cortacésped.
- El cortacésped es pesado. El usuario podría lesionarse si transporta el cortacésped a solas.
 - ▶ Utilizar guantes de protección.
 - ▶ Transportar el cortacésped entre dos personas.

- Durante el transporte, la gasolina puede salirse y provocar suciedad y daños.
 - ▶ Empujar el cortacésped.
 - ▶ Transportar la máquina sin gasolina.

4.10 Almacenamiento

▲ ADVERTENCIA

- Los niños no pueden reconocer ni estimar los peligros relacionados con el cortacésped. Los niños pueden sufrir lesiones graves.
 - ▶ Apagar el motor.
 - ▶ Guardar el cortacésped fuera del alcance de los niños.
- Los componentes metálicos pueden sufrir corrosión debido a la humedad. El cortacésped puede ser dañado.
 - ▶ Guardar el cortacésped en un lugar limpio y seco.
- Si el cortacésped se guarda en superficies escarpadas, podría salir rodando involuntariamente. Pueden producirse lesiones y daños materiales.
 - ▶ Guardar el cortacésped solo en superficies llanas.

4.11 Limpieza, mantenimiento y reparación

▲ ADVERTENCIA

- Si el motor está funcionando durante la limpieza, el mantenimiento o la reparación, pueden producirse lesiones graves y daños materiales.



- ▶ Apagar el motor.
- ▶ Esperar hasta que la cuchilla deje de girar.



- ▶ Retirar la pipa de bujía.

- Si el motor está funcionando durante la limpieza, el mantenimiento o la reparación, la tracción a las ruedas podría conectarse involuntariamente. Pueden producirse lesiones graves y daños materiales.



- ▶ Apagar el motor.
- ▶ Retirar la pipa de bujía.

- El silenciador y el motor pueden estar calientes después de que el motor haya funcionado. Pueden producirse quemaduras.

- ▶ Esperar hasta que se haya enfriado el silenciador y el motor.
- Los limpiadores corrosivos, la limpieza con chorro de agua u objetos puntiagudos pueden dañar el cortacésped o la cuchilla. Si el cortacésped o la cuchilla no se limpian bien, es posible que ciertos componentes ya no funcionen correctamente y se desactiven dispositivos de seguridad. Pueden producirse lesiones graves.
 - ▶ Limpiar el cortacésped y la cuchilla de la manera descrita en este manual de instrucciones; **15.2.**
- Si el cortacésped o la cuchilla no se revisan o reparan de la manera descrita en este manual de instrucciones, es posible que ciertos componentes ya no funcionen correctamente y se desactiven dispositivos de seguridad. Pueden producirse lesiones graves o mortales.
 - ▶ Cambiar las piezas desgastadas o dañadas.
 - ▶ Revisar o reparar el cortacésped de la manera descrita en este manual de instrucciones.
 - ▶ Revisar la cuchilla de la manera descrita en este manual de instrucciones.
- Durante la limpieza, el mantenimiento o la reparación de la cuchilla, el usuario podría cortarse con los filos. El usuario puede resultar lesionado.
 - ▶ Llevar guantes protectores de material resistente.
- La cuchilla puede calentarse mucho cuando se afila. El usuario podría quemarse.
 - ▶ Esperar hasta que la cuchilla se haya enfriado.
 - ▶ Llevar guantes protectores de material resistente.

5 Preparar el cortacésped para el trabajo

5.1 Preparar el cortacésped para el trabajo

Antes de comenzar cualquier trabajo deben realizarse los siguientes pasos:

- ▶ Quitar el embalaje y los seguros para el transporte.
- ▶ Asegurarse de que los siguientes componentes se encuentren en un estado seguro:
 - Cortacésped, **4.6.1.**
 - Cuchillas, **4.6.2.**
- ▶ Limpiar el cortacésped, **15.2.**
- ▶ Comprobar las cuchillas, **10.2.**
- ▶ Llenar aceite de motor, **6.3.**

- ▶ Desplegar el manillar, **8.1.**
- ▶ Ajustar el manillar, **8.3.**
- ▶ Repostar el cortacésped, **7.1.**
- ▶ Si se corta la hierba y esta se ha de recoger en el colector de hierba:
 - ▶ Desenganchar el prolongador, **6.2.2.**
 - ▶ Abrir la compuerta para mulching, **11.4.1.**
 - ▶ Enganchar el colector de hierba, **6.1.2.**
- ▶ Si se corta la hierba y esta se ha de conducir al suelo por un lateral:
 - ▶ Cerrar la compuerta para mulching, **11.4.2.**
 - ▶ Enganchar el prolongador, **6.2.1.**
- ▶ En el caso de hacer mulching:
 - ▶ Cerrar la compuerta para mulching, **11.4.2.**
 - ▶ Desenganchar el prolongador, **6.2.2.**
- ▶ Ajustar la altura de corte, **11.2.**
- ▶ Comprobar los elementos de mando, **10.1.**
- ▶ Si fuera imposible realizar los pasos: no utilizar el cortacésped y acudir a un distribuidor especializado STIHL.

6 Ensamblar el cortacésped

6.1 Ensamblar, enganchar y desenganchar el recogedor de hierba

6.1.1 Ensamblar el recogedor de hierba

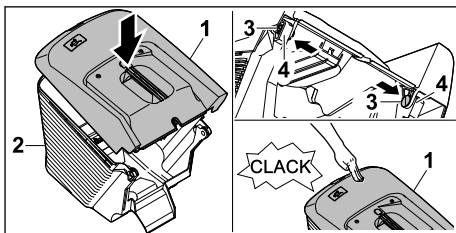

- ▶ Colocar la parte superior del recogedor de hierba (1) sobre su parte inferior (2).
- ▶ Meter los pernos (3) desde dentro por los orificios (4).
- ▶ Presionar la parte superior del recogedor de hierba (1) hacia abajo. La parte superior del recogedor de hierba encajará audiblemente.

6.1.2 Enganchar el colector de hierba

- ▶ Parar el motor.
- ▶ Colocar el cortacésped sobre una superficie llana.

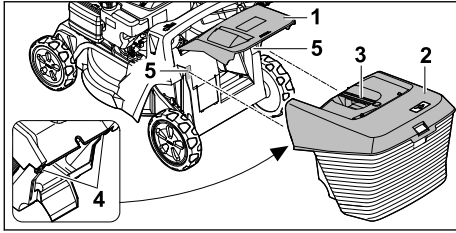

- ▶ Abrir la compuerta de expulsión (1) y mantenerla abierta.
- ▶ Agarrar el colector de hierba (2) por la empuñadura (3) y engancharlo por arriba con los ganchos (4) en los alojamientos (5).
- ▶ Depositar la compuerta de expulsión (1) sobre el colector de hierba (2).

6.1.3 Desenganchar el recogedor de hierba

- ▶ Apagar el motor.
- ▶ Colocar el cortacésped sobre una superficie llana.
- ▶ Abrir el deflector y mantenerlo en esta posición.
- ▶ Retirar el recogedor de hierba hacia arriba agarrándolo por la empuñadura.
- ▶ Cerrar el deflector.

6.2 Enganchar y desenganchar la extensión

6.2.1 Enganchar la extensión

- ▶ Apagar el motor.
- ▶ Retirar la pipa de bujía.
- ▶ Colocar el cortacésped sobre una superficie llana.

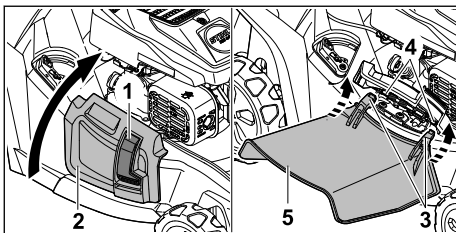

- ▶ Presionar el dispositivo de bloqueo (1) y mantenerlo presionado.
- ▶ Abrir el deflector lateral (2) y mantenerlo sujeto.
- ▶ Enganchar ambos ganchos (3) desde abajo en el eje (4).
- ▶ Depositar el deflector lateral (2) sobre la extensión (5).
- ▶ Conectar la pipa de bujía.

6.2.2 Desenganchar la extensión

- ▶ Apagar el motor.
- ▶ Retirar la pipa de bujía.
- ▶ Colocar el cortacésped sobre una superficie llana.

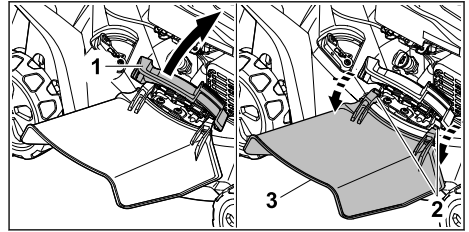

- ▶ Abrir el deflector lateral (1) y mantenerlo sujeto.
- ▶ Desenganchar ambos ganchos (2).
- ▶ Doblar la extensión (3) hacia arriba y retirarla.
- ▶ Cerrar el deflector lateral (1).
- ▶ Conectar la pipa de bujía.

6.3 Cargar aceite de motor

El aceite de motor lubrica y refrigera el motor.

La especificación del aceite de motor y la cantidad de llenado se indican en el manual de instrucciones del motor.

INDICACIÓN

- El aceite de motor no está cargado cuando se suministra la máquina. El cortacésped se puede dañar si se arranca el motor sin aceite de motor o con poco aceite.
 - ▶ Antes de cada arranque se debe comprobar el nivel de aceite de motor y rellenar aceite en caso necesario.
- ▶ Cargar el aceite de motor de la manera descrita en el manual de instrucciones del motor.

7 Repostar el cortacésped

7.1 Repostar el cortacésped

INDICACIÓN

- Si el cortacésped se reposta con un combustible no adecuado, el cortacésped se puede dañar.
 - ▶ Tener en cuenta el manual de instrucciones del motor.
- ▶ Parar el motor.
- ▶ Colocar el cortacésped sobre una superficie llana.

- ▶ Limpiar la zona circundante del cierre del depósito de combustible con un paño húmedo.

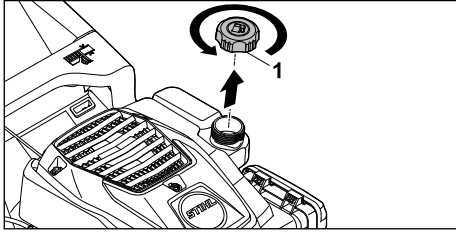

- ▶ Girar el cierre del depósito de combustible (1) en sentido antihorario hasta que este se pueda quitar.
- ▶ Quitar el cierre del depósito de combustible.
- ▶ Llenar combustible con un medio auxiliar adecuado, de manera que queden libres al menos 15 mm hasta el borde del depósito.
- ▶ Poner el cierre del depósito de combustible sobre el depósito.
- ▶ Girar el cierre del depósito de combustible en sentido horario y apretarlo a mano firmemente.

El depósito de combustible está cerrado.

8 Ajustar el cortacésped para el usuario

8.1 Desplegar el manillar

- ▶ Parar el motor.
- ▶ Retirar el enchufe de la bujía de encendido.
- ▶ Colocar el cortacésped sobre una superficie llana.

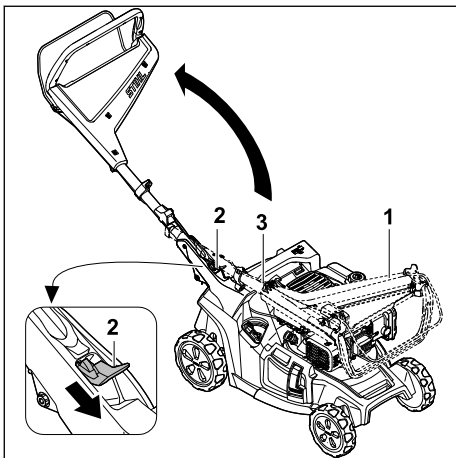

- ▶ Agarrar el manillar (1).

- ▶ Presionar la palanca (2) hacia abajo y retenerla.
 - ▶ Desplegar el manillar (1) y prestar atención a que no se aprisione el cordón (3).
 - ▶ Soltar la palanca (2).
- El manillar encaja de forma audible.

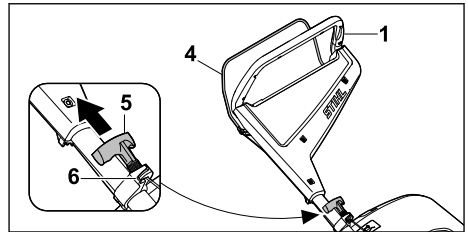

- ▶ Oprimir el estribo de mando (4) hacia el manillar (1) y mantenerlo oprimido.
- ▶ Tirar lentamente de la empuñadura de arranque (5) hacia el conducción del cordón (6).
- ▶ Enganchar la empuñadura (5) en la conducción del cordón (6).
- ▶ Soltar el estribo de mando (4).
- ▶ Insertar el enchufe de bujía.

8.2 Plegar el manillar

El manillar se puede plegar para ahorrar espacio de transporte o almacenamiento.

- ▶ Parar el motor.
- ▶ Retirar el enchufe de la bujía de encendido.
- ▶ Colocar el cortacésped sobre una superficie llana.
- ▶ Desenganchar la empuñadura de arranque de la guía del cordón y hacerlo retroceder lentamente hacia el motor.

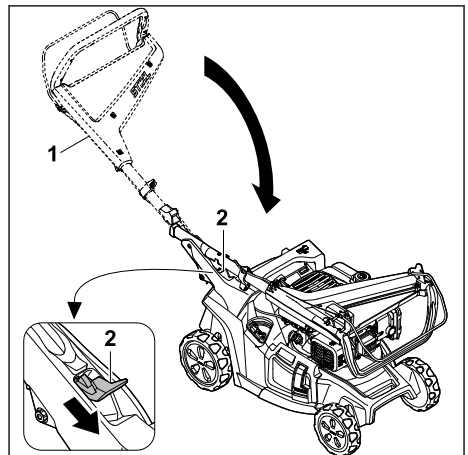

- ▶ Agarrar el manillar (1).

- ▶ Presionar la palanca (2) hacia abajo y retenerla.
 - ▶ Plegar el manillar (1).
 - ▶ Soltar la palanca (2).
- El manillar encaja de forma audible.
- ▶ Insertar el enchufe de bujía.

8.3 Ajustar el manillar

- ▶ Apagar el motor.
- ▶ Retirar la pipa de bujía.
- ▶ Colocar el cortacésped sobre una superficie llana.

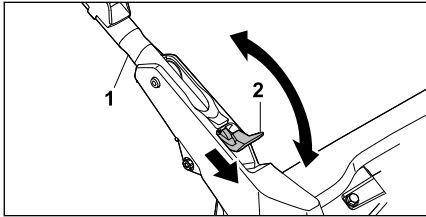

- ▶ Agarrar el manillar (1).
- ▶ Presionar la palanca (2) hacia abajo y mantenerla en esta posición.
- ▶ Colocar el manillar (1) en la posición deseada y asegurarse de que vuelva a encajar completamente.
- ▶ Soltar la palanca (2).
- ▶ Conectar la pipa de bujía.

9 Arrancar y parar el motor

9.1 Arrancar el motor

- ▶ Colocar el cortacésped sobre una superficie llana.

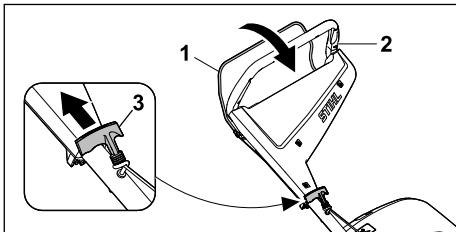

- ▶ Presionar el estribo de mando (1) con la mano izquierda hacia el manillar (2) y mantenerlo presionado.
- ▶ Tirar de la empuñadura de arranque (3) lentamente con la mano derecha hasta notar resistencia.
- ▶ Tirar de la empuñadura de arranque (3) rápidamente (y dejar que regrese a su posición inicial) hasta que arranque el motor.
- ▶ Si el motor no arranca: consultar el manual de instrucciones del motor.

9.2 Apagar el motor

- ▶ Colocar el cortacésped sobre una superficie llana.
- ▶ Soltar el estribo de mando. El motor se apaga.
- ▶ Abandonar la posición del usuario.

10 Comprobar el cortacésped

10.1 Comprobar los mandos

Estribo de mando

- ▶ Apagar el motor.
- ▶ Tirar del estribo de mando completamente en dirección al manillar y soltarlo de nuevo.
- ▶ Si el estribo de mando se mueve con dificultad o no regresa a su posición inicial: no utilizar el cortacésped y consultar a un distribuidor especializado STIHL. El estribo de mando está defectuoso.

10.2 Comprobar la cuchilla

- ▶ Apagar el motor.
- ▶ Retirar la pipa de bujía.
- ▶ Volcar el cortacésped hacia atrás; 15.1.

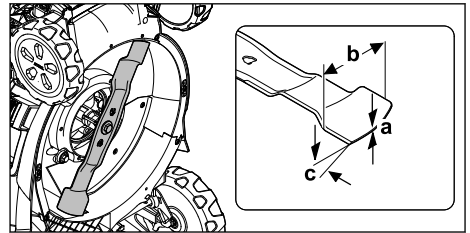

- ▶ Medir lo siguiente:
 - Grosor a
 - Ancho b
 - Ángulo de afilado c
- ▶ Si el grosor o el ancho de las cuchillas es inferior al mínimo: sustituir la cuchilla; 19.2.
- ▶ Si no se ha respetado el ángulo de afilado: afilar la cuchilla; 19.2.
- ▶ En caso de dudas: consultar a un distribuidor especializado STIHL.

11 Trabajar con el cortacésped

11.1 Sujetar y conducir el cortacésped



- ▶ Sujetar el manillar con ambas manos de tal manera que los pulgares rodeen el manillar.

11.2 Ajustar la altura de corte

Es posible ajustar 7 alturas de corte diferentes:

- 20 mm = Posición 1
- 30 mm = Posición 2
- 40 mm = Posición 3
- 55 mm = Posición 4
- 70 mm = Posición 5
- 85 mm = Posición 6
- 100 mm = Posición 7

Las posiciones se indican en el cortacésped.

Ajustar la altura de corte

- ▶ Parar el motor.
La cuchilla no debe girar.
- ▶ Colocar el cortacésped sobre una superficie llana.

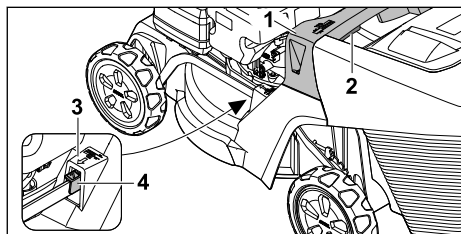

- ▶ Agarrar el cortacésped por el asidero (1).
- ▶ Presionar la palanca (2) y mantenerla presionada.
- ▶ Poner el cortacésped en la posición deseada levantándolo y bajándolo.
La altura de corte actual se puede leer en la indicación (3) correspondiente con la ayuda de la marca (4).
- ▶ Soltar la palanca (2).
El cortacésped encastra.

11.3 Cortar y mulching

El cortacésped está equipado con multicuchillas y se puede utilizar para cortar hierba o hacer mulching.

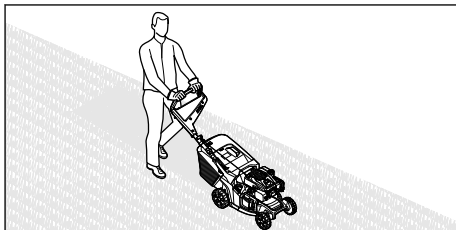

- ▶ Empujar el cortacésped hacia delante lentamente y de forma controlada.

11.4 Abrir y cerrar la tapa de mulching

11.4.1 Abrir la tapa de mulching

- ▶ Apagar el motor.
- ▶ Colocar el cortacésped sobre una superficie llana.

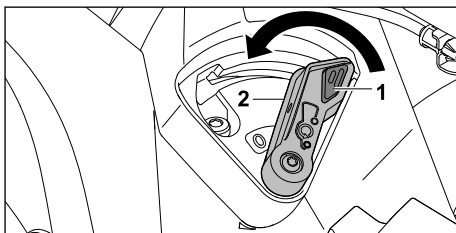

- ▶ Presionar el dispositivo de bloqueo (1) y mantenerlo presionado.
- ▶ Colocar la palanca (2) en posición 0.
La tapa de mulching está abierta.
- ▶ Soltar el dispositivo de bloqueo (1).

11.4.2 Cerrar la tapa de mulching

- ▶ Apagar el motor.
- ▶ Colocar el cortacésped sobre una superficie llana.

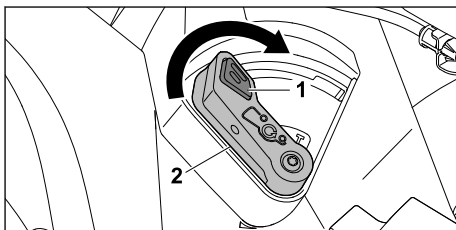

- ▶ Presionar el dispositivo de bloqueo (1) y mantenerlo presionado.

- ▶ Colocar la palanca (2) en posición I. La tapa de mulching está cerrada.
- ▶ Soltar el dispositivo de bloqueo (1).

11.5 Vaciar el recogedor de hierba

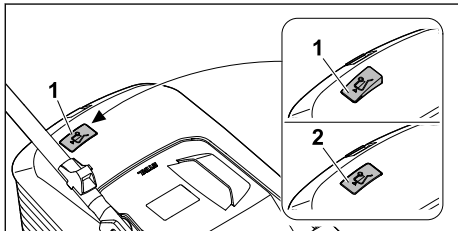

El flujo de aire generado por la cuchilla eleva el indicador de nivel de llenado (1). Si el recogedor de hierba está lleno, el flujo de aire se detiene. Si el flujo de aire es insuficiente, el indicador de nivel de llenado (2) baja otra vez al modo de reposo. Esta es una indicación para vaciar el recogedor de hierba.

El indicador de nivel de llenado solo funciona a la perfección con un flujo de aire óptimo. Las influencias externas, como la hierba mojada, tupida o alta, niveles de corte bajos, suciedad, u otros factores similares, pueden alterar el flujo de aire y el funcionamiento del indicador de nivel de llenado.

- ▶ Si el indicador de nivel de llenado baja otra vez al modo de reposo: vaciar el recogedor de hierba.
- ▶ Apagar el cortacésped.
- ▶ Desenganchar el recogedor de hierba.

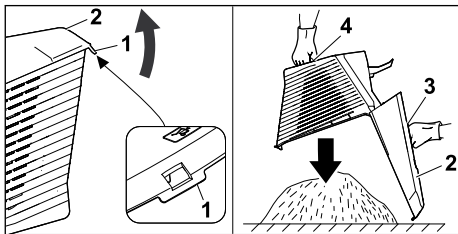

- ▶ Abrir la lengüeta de cierre (1).
- ▶ Abrir la parte superior del recogedor de hierba (2) con la empuñadura (3) y mantenerla abierta.
- ▶ Sujetar el recogedor con la segunda mano por el asa inferior (4).
- ▶ Vaciar el recogedor de hierba.
- ▶ Cerrar el recogedor de hierba.
- ▶ Enganchar el recogedor de hierba.

12 Después del trabajo

12.1 Después del trabajo

- ▶ Apagar el motor.
- ▶ Si el cortacésped está mojado: dejar que el cortacésped se seque.
- ▶ Limpiar el cortacésped.

13 Transporte

13.1 Transportar el cortacésped

- ▶ Apagar el motor. La cuchilla no debe girar.
- ▶ Retirar la pipa de bujía.

Empujar el cortacésped

- ▶ Empujar el cortacésped hacia delante lentamente y de manera controlada.

Transportar el cortacésped a mano

- ▶ Utilizar guantes de protección.
- ▶ Desenganchar el recogedor de hierba.
- ▶ Desenganchar la extensión.

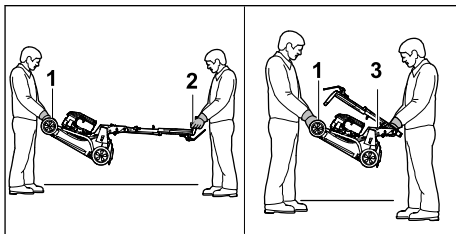

- ▶ Si se transporta el cortacésped con el manillar desplegado:
 - ▶ Una persona debe sujetar el cortacésped con ambas manos por el asa de transporte (1), mientras que otra persona agarra el manillar con ambas manos (2).
 - ▶ Levantar y transportar el cortacésped entre dos personas.
- ▶ Si se transporta el cortacésped con el manillar plegado:
 - ▶ Plegar el manillar; 8.2.
 - ▶ Una persona debe sujetar el cortacésped con ambas manos por el asa de transporte (1), mientras otra persona agarra la empuñadura (3) con ambas manos.
 - ▶ Levantar y transportar el cortacésped entre dos personas.

Transportar el cortacésped en un vehículo

- ▶ Asegurar el cortacésped de pie sobre sus cuatro ruedas de manera que no pueda volcar ni moverse.

14 Almacenamiento

14.1 Guardar el cortacésped

- ▶ Apagar el motor y dejar que se enfríe.
 - ▶ Retirar la pipa de bujía.
 - ▶ Guardar el cortacésped de tal manera que se cumplan las siguientes condiciones:
 - El cortacésped se encuentra fuera del alcance de los niños.
 - El cortacésped está limpio y seco.
 - El cortacésped no puede volcar.
 - El cortacésped no puede salir rodando.
- Si el cortacésped se va a guardar durante más de 3 meses, observar también lo siguiente:

- ▶ Dejar funcionar el motor hasta que el depósito de combustible se quede sin gasolina.
- ▶ Encargar la limpieza del depósito de combustible a un distribuidor especializado STIHL.
- ▶ Cambiar el aceite de motor como se indica en el manual de instrucciones del motor.
- ▶ Desenroscar la bujía y llenar el motor con 3 ml de aceite de motor a través del orificio de la bujía.
- ▶ Tirar varias veces de la empuñadura de arranque y dejar que regrese a su posición inicial.



ADVERTENCIA

- Si se tira de la empuñadura de arranque con la pipa de bujía retirada pueden salir chispas. Las chispas pueden inflamar los vapores de gasolina y provocar incendios y explosiones. Pueden producirse lesiones graves o mortales y también daños materiales.
 - ▶ Mantener la pipa de bujía alejada del orificio de la bujía.
-
- ▶ Enroscar y apretar firmemente la bujía de encendido.

14.2 Posición de almacenamiento

El cortacésped se puede plegar para almacenarlo ahorrando espacio.

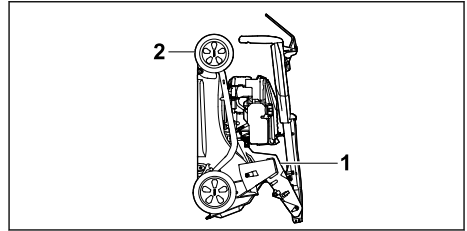

- ▶ Colocar el cortacésped sobre una superficie llana.
- ▶ Desenganchar el recogedor de hierba.
- ▶ Colocar la altura de corte en la posición más alta.  11.2



- ▶ Plegar el manillar.  8.2
- ▶ Sujetar el cortacésped con una mano por la empuñadura (1) y con la otra por el asa de transporte (2) y volcarlo hacia atrás.

15 Limpiar

15.1 Volcar el cortacésped hacia atrás

- ▶ Dejar funcionar el motor hasta que el depósito de combustible se quede sin gasolina. El motor se apaga.
- ▶ Retirar la pipa de bujía.
- ▶ Colocar el cortacésped sobre una superficie llana.
- ▶ Desenganchar la empuñadura de arranque de la guía del cable de accionamiento.
- ▶ Desenganchar el recogedor de hierba.
- ▶ Colocar la altura de corte en la posición más alta;  11.2.
- ▶ Colocar el manillar en la posición más baja;  8.3.

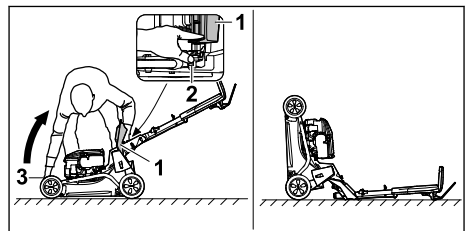

- ▶ Colocarse a la derecha de la máquina.
- ▶ Abrir el deflector (1) y mantenerlo en esa posición.
- ▶ Presionar la palanca (2) hacia abajo con la mano izquierda y mantenerla sujeta.
- ▶ Agarrar el cortacésped por el asa de transporte (3) con la mano derecha y volcarlo hacia atrás.

El cortacésped se encuentra en una posición estable y se puede limpiar.

15.2 Limpiar el cortacésped

- ▶ Apagar el motor.
- ▶ Dejar que el cortacésped se enfríe.

- ▶ Retirar la pipa de bujía.
- ▶ Limpiar el cortacésped con un paño húmedo.
- ▶ Limpiar las ranuras de ventilación con un pincel.
- ▶ Volcar el cortacésped hacia atrás.
- ▶ Limpiar la zona alrededor de la cuchilla y la cuchilla misma con un palo de madera, un cepillo blando o un paño húmedo.
- ▶ Conectar la pipa de bujía.

INDICACIÓN

- La limpieza con una hidrolimpiadora o con chorros de agua puede dañar la máquina.
 - ▶ No limpiar la máquina con una hidrolimpiadora o con chorros de agua.

16 Mantenimiento

16.1 Intervalos de mantenimiento

Los intervalos de mantenimiento dependen de las condiciones ambientales y laborales. STIHL recomienda los siguientes intervalos de mantenimiento:

Motor

- ▶ Someter el motor al mantenimiento indicado en el manual de instrucciones del motor.

Cortacésped

- ▶ Encargar anualmente a un distribuidor especializado STIHL que compruebe el cortacésped.

16.2 Desmontar y montar la cuchilla

16.2.1 Desmontar la cuchilla

- ▶ Apagar el motor.
- ▶ Retirar la pipa de bujía.
- ▶ Volcar el cortacésped hacia atrás.

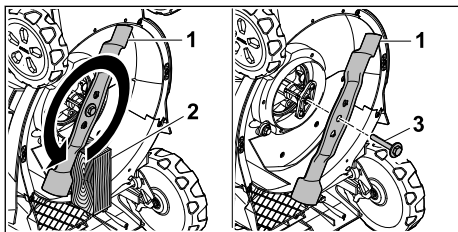

- ▶ Bloquear la cuchilla (1) con un taco de madera (2).
- ▶ Desenroscar el tornillo con arandela (3) en la dirección de la flecha y retirarlo.
- ▶ Retirar la cuchilla (1).
- ▶ Desechar el tornillo con arandela (3). Utilizar un tornillo con arandela nuevo para montar la cuchilla (1).

- ▶ Conectar la pipa de bujía.

16.2.2 Montar la cuchilla

- ▶ Apagar el motor.
- ▶ Retirar la pipa de bujía.
- ▶ Volcar el cortacésped hacia atrás.

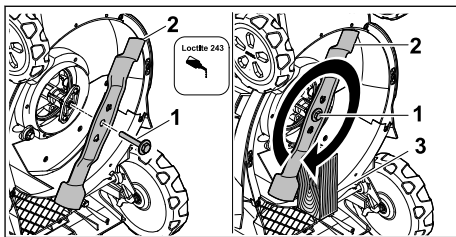

- ▶ Aplicar el freno para tornillos Loctite 243 a la rosca del tornillo con arandela (1).
- ▶ Colocar la cuchilla (2) de tal manera que las protuberancias de la superficie de contacto encajen en las entalladuras.
- ▶ Enroscar el tornillo con arandela (1).
- ▶ Bloquear la cuchilla (2) con un taco de madera (3).
- ▶ Apretar el tornillo con arandela (1) a un par de 60 Nm.
- ▶ Conectar la pipa de bujía.

16.3 Afilar y equilibrar la cuchilla

Se requiere mucha práctica para afilar y equilibrar una cuchilla correctamente.

STIHL recomienda encargar el afilado y equilibrado de la cuchilla a un distribuidor especializado STIHL.

Las direcciones actuales de los distribuidores especializados pueden encontrarse a través del representante nacional de STIHL en www.stihl.com.



ADVERTENCIA

- Los filos de corte de la cuchilla están afilados. El usuario se puede cortar.
 - ▶ Llevar guantes protectores de material resistente.
- ▶ Apagar el motor.
- ▶ Retirar la pipa de bujía.
- ▶ Volcar el cortacésped hacia atrás; 15.1.
- ▶ Desmontar la cuchilla.
- ▶ Afilar la cuchilla, teniendo en cuenta el ángulo de afilado, y enfriar la cuchilla; 19.2. Al afilar la cuchilla su color no debe cambiar a azul.
- ▶ Montar la cuchilla.
- ▶ Conectar la pipa de bujía.

- En caso de dudas: consultar a un distribuidor especializado STIHL.

consultar a un distribuidor especializado STIHL.

- Su hubiera rótulos ilegibles o dañados: encargar a un distribuidor especializado STIHL que sustituya los rótulos.

17 Reparación

17.1 Reparar el cortacésped

El usuario mismo no puede reparar el cortacésped y la cuchilla.

- Si el cortacésped o la cuchilla tuvieran algún daño: no utilizar el cortacésped o la cuchilla y

18 Subsanan las perturbaciones

18.1 Subsanan las anomalías del cortacésped

Anomalía	Causa	Solución
El motor no se puede arrancar.	El estribo de mando para corte de césped no se ha presionado.	► Arrancar el motor de la manera descrita en este manual de instrucciones.
	El depósito de combustible está vacío.	► Repostar el cortacésped.
	La tubería de combustible está obstruida.	► Consultar a un distribuidor especializado STIHL.
	En el depósito se encuentra combustible de mala calidad, sucio o caducado.	► Utilizar gasolina sin plomo nueva de marca.
	El filtro de aire está sucio.	► Limpiar o sustituir el filtro de aire como se describe en el manual de instrucciones del motor.
	La pipa de bujía se ha retirado de la bujía de encendido, o el cable de encendido está mal fijado a la pipa.	► Conectar la pipa de bujía. ► Comprobar la conexión entre el cable de encendido y la pipa de bujía.
	La bujía de encendido está carbonizada o dañada, o la distancia entre los electrodos es incorrecta.	► Limpiar o sustituir la bujía de encendido. ► Ajustar la distancia entre los electrodos.
	La resistencia en la cuchilla es excesiva.	► Ajustar una altura de corte mayor. ► Arrancar el motor en hierba más baja.
El motor se arranca con dificultad o el motor pierde potencia.	La carcasa del cortacésped está obstruida.	Limpiar el cortacésped.
	La altura de corte está ajustada demasiado baja o la velocidad de avance es demasiado alta.	Adaptar la altura de corte o cortar el césped más lentamente.
	En el depósito de combustible y en el carburador hay agua, o el carburador está obstruido.	Vaciar el depósito de combustible; limpiar la tubería de combustible y el carburador.
	El depósito de combustible está sucio.	Consultar a un distribuidor especializado STIHL.
	El filtro de aire está sucio.	Limpiar o sustituir el filtro de aire como se describe en el manual de instrucciones del motor.
	La bujía de encendido está carbonizada.	Limpiar o sustituir la bujía de encendido.
El motor se sobrecalienta.	El nivel de aceite de motor es demasiado bajo.	Rellenar o cambiar el aceite de motor como se describe en el manual de instrucciones del motor.

Anomalía	Causa	Solución
	Las aletas de refrigeración están sucias.	Limpiar el cortacésped.
El cortacésped vibra fuertemente.	La cuchilla está dañada.	Sustituir la cuchilla.
	La cuchilla no está montada correctamente.	Montar la cuchilla.
La hierba no se está cortando bien.	La cuchilla está desafilada o desgastada.	Afilar o sustituir la cuchilla.

19 Datos técnicos

19.1 Cortacésped STIHL RM 443.3

- Tipo de motor: STIHL EVC 200 C
- Cilindrada: 139 cm³
- Potencia (P): 2,1 kW (2,8 CV) a 2800rpm
- Régimen (n): 2800rpm
- Capacidad máxima del depósito de combustible: 0,9 l
- Peso (m): 28 kg
- Capacidad máxima del recogedor de hierba: 52 l
- Ancho de corte: 41 cm

19.2 Cuchillas

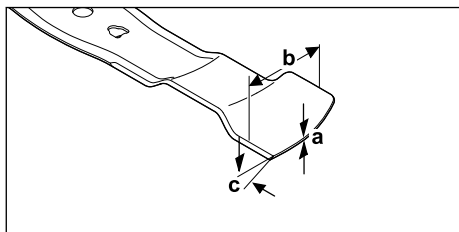

- Grosor mínimo a: 1,6 mm
- Ancho mínimo b: 55 mm
- Ángulo de afilado c: 30°

19.3 Valores de sonido y vibraciones

El valor K para el nivel de presión sonora es de 2 dB(A). El valor K para el nivel de potencia acústica es de 2,2 dB(A). El valor K para los valores de vibraciones es de 2,2 m/s².

- Nivel de presión sonora L_{PA} medido según EN ISO 5395-2: 79 dB(A)
- Nivel de potencia acústica garantizado L_{WA} medido según 2000/14/CE / S.I. 2001/1701: 93 dB(A)
- Valor de vibraciones a_{hv} manillar, medido según EN ISO 5395-2: 4,4 m/s²

Las informaciones para las especificaciones relativas a la pauta de la patronal sobre vibraciones 2002/44/EG y S.I. 2005/1093 figuran en www.stihl.com/vib.

19.4 REACH

REACH designa una ordenanza CE para el registro, evaluación y homologación de productos químicos.

Para informaciones para cumplimentar la ordenanza REACH, véase www.stihl.com/reach.

20 Piezas de repuesto y accesorios

20.1 Piezas de repuesto y accesorios

STIHL Estos símbolos caracterizan las piezas de repuesto STIHL y los accesorios originales STIHL.

STIHL recomienda emplear piezas de repuesto STIHL y accesorios originales STIHL.

Las piezas de repuesto y los accesorios de fabricantes externos no pueden ser evaluados por STIHL en lo que respecta a su fiabilidad, seguridad y aptitud pese a una observación continua del mercado por lo que STIHL tampoco puede responsabilizarse de su aplicación.

Las piezas de repuesto y los accesorios originales STIHL se pueden adquirir en un distribuidor especializado STIHL.

20.2 Repuestos importantes

- Cuchilla: WA40 702 0105
- Tornillo de cuchilla con arandela: 0000 951 3505

21 Gestión de residuos

21.1 Desechar el cortacésped

Se puede obtener información sobre la eliminación de residuos en la administración local o en un distribuidor especializado STIHL.

Una eliminación inadecuada puede dañar la salud y contaminar el medio ambiente.

- ▶ Llevar los productos STIHL, incluido el embalaje, a un centro de recogida adecuado para su reciclaje, de acuerdo con la normativa local.
- ▶ No se deben desechar con la basura normal.

22 Declaración de conformidad UE

22.1 Cortacésped STIHL RM 443.3

STIHL Tirol GmbH
Hans Peter Stihl-Straße 5
6336 Langkampfen

Austria

declara, como único responsable, que

- Tipo de construcción: Cortacésped
- Marca: STIHL
- Modelo: RM 443.3
- Ancho de corte: 41 cm
- Identificación de serie: WB40

respeta las prescripciones habituales de las directrices 2000/14/CE, 2006/42/CE, 2014/30/UE y 2011/65/UE y que se ha desarrollado y fabricado en cada caso conforme a las versiones válidas en la fecha de producción de estas normas: EN ISO 5395-1, EN ISO 5395-2 y EN ISO 14982.

Organismo participante y denominación:

TÜV Rheinland LGA Products GmbH
Tillystraße 2
90431 Nürnberg, DE

Para determinar la potencia sonora medida y garantizada, se ha procedido conforme a la directriz 2000/14/CE, anexo VIII.

Nivel de potencia acústica medido: 91,2 dB(A)

Nivel de potencia acústica garantizado: 93 dB(A)

La documentación técnica se ha conservado en STIHL Tirol GmbH.

El año de fabricación y el número de serie se indican en el cortacésped.

Langkampfen, 27.11.2023

STIHL Tirol GmbH

Atentamente



Matthias Fleischer, Director de Desarrollo de productos



Atentamente

Sven Zimmermann, Director general de Calidad

23 Declaración de conformidad UKCA

23.1 Cortacésped STIHL RM 443.3

STIHL Tirol GmbH
Hans Peter Stihl-Straße 5
6336 Langkampfen

Austria

declara, como único responsable, que

- Tipo de construcción: Cortacésped
- Marca: STIHL
- Modelo: RM 443.3
- Ancho de corte: 41 cm
- Identificación de serie: WB40

corresponde a las disposiciones y reglamentos del Reino Unido Noise Emission in the Environment by Equipment for use Outdoors Regulations 2001, Supply of Machinery (Safety) Regulations 2008, Electromagnetic Compatibility Regulations 2016 y The Restriction of the Use of Certain Hazardous Substances in Electrical and Electronic Equipment Regulations 2012 y que se ha desarrollado y fabricado en cada caso conforme a las versiones válidas en la fecha de producción de acuerdo con: EN ISO 5395-1, EN ISO 5395-2 y EN ISO 14982.

Organismo participante y denominación:

TUV Rheinland UK LTD
1011 Stratford Road
Solihull, B90 4BN

Para determinar los niveles de potencia acústica medidos y garantizados, se ha procedido conforme a la regulación del Reino Unido Noise Emission in the Environment by Equipment for use Outdoors Regulations 2001, Schedule 11.

- Nivel de potencia acústica medido: 91,2 dB(A)
- Nivel de potencia acústica garantizado: 93 dB(A)

La documentación técnica se ha conservado en STIHL Tirol GmbH.

El año de fabricación y el número de serie se indican en el cortacésped.

Langkampfen, 27.11.2023

STIHL Tirol GmbH

Atentamente

Matthias Fleischer, Director de Desarrollo de productos

Atentamente

Sven Zimmermann, Director general de Calidad

24 Direcciones

www.stihl.com

Popis sadržaja

1	Predgovor.....	57
2	Informacije uz ovu uputu za uporabu.....	57
3	Pregled.....	58
4	Upute o sigurnosti u radu.....	59
5	Priprema kosilice za rad.....	64
6	Sastavljanje kosilice.....	64
7	Ulijevanje goriva u kosilicu.....	65
8	Namještanje kosilice za korisnika.....	66
9	Pokretati/startati i zaustaviti motor.....	67
10	Provjera kosilice.....	67
11	Rad kosilicom.....	67
12	Nakon rada.....	69
13	Transport.....	69
14	Pohranjivanje/skladištenje.....	69
15	Čistiti.....	70
16	Održavati.....	70
17	Popravljanje.....	71
18	Odkloniti smetnje/kvarove.....	71
19	Tehnički podaci.....	72
20	Pričuvni dijelovi i pribor.....	72
21	Zbrinjavanje.....	73
22	EU-izjava o sukladnosti.....	73
23	UKCA izjava o sukladnosti.....	73
24	Adrese.....	74

1 Predgovor

Dragi kupci,

raduje nas da ste se odlučili za tvrtku STIHL. Svoje proizvode razvijamo i izrađujemo u vrhunskoj kvaliteti sukladno potrebama naših kupaca. Tako i pri ekstremnim zahtjevima nastaju proizvodi velike pouzdanosti.

STIHL pruža vrhunsku kakvoću i pri servisiranju. Naš stručni trgovac jamči kompetentno savjetovanje i upućivanje, kao i sveobuhvatnu tehničku skrb.

Tvrtka STIHL izričito je posvećena održivom i odgovornom opođenju prema prirodi. Ove upute za uporabu pomažu vam da svoj proizvod tvrtke STIHL rabite na siguran i ekološki način s dugim rokom trajanja.

Zahvaljujemo vam na povjerenju i želimo vam mnogo radosti s vašim proizvodom tvrtke STIHL.

Dr. Nikolas Stihl

VAŽNO! PRIJE KORIŠTENJA PROČITATI I POHRANITI NA SIGURNO MJESTO.

2 Informacije uz ovu uputu za uporabu

2.1 Važeći dokumenti

Ove upute za uporabu prijevod su originalnih uputa za uporabu proizvođača u smislu Direktive EZ-a 2006/42/EZ.

Vrijede lokalni sigurnosni propisi.

- ▶ Uz ove upute za uporabu s razumijevanjem pročitajte sljedeće dokumente i pohranite ih radi kasnije upotrebe:
 - Upute za uporabu motora STIHL EVC 200 C

2.2 Označavanje upozornih uputa u tekstu

- OPASNOST**
- Uputa upućuje na opasnosti, koje mogu uzrokovati teške ozljede ili smrt.
 - ▶ Navedene mjere mogu spriječiti teške ozljede ili smrt.

**UPOZORENJE**

- Uputa upućuje na opasnosti, koje **moгу** uzrokovati teške ozljede ili smrt.
 - ▶ Navedene mjere mogu spriječiti teške ozljede ili smrt.

UPUTA

- Uputa upućuje na opasnosti, koje mogu uzrokovati štete na stvarima.
 - ▶ Navedene mjere mogu spriječiti štete na stvarima.

2.3 Simboli u tekstu

Ovaj simbol upućuje na poglavlje u ovoj uputi za uporabu.

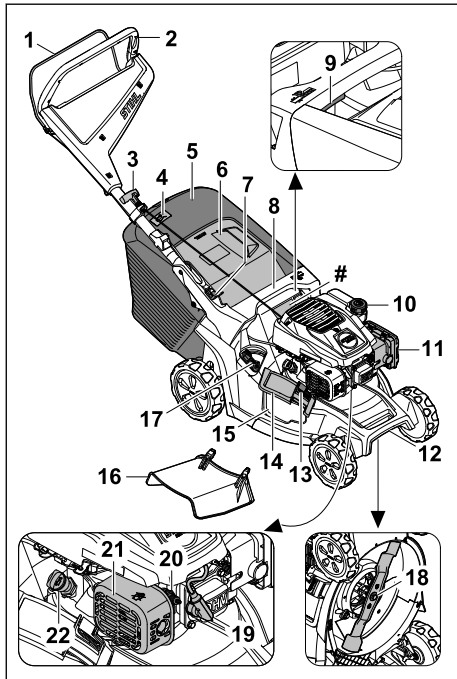
3 Pregled**3.1 Kosilica za travu****1 Sklopni stremen**

Sklopni stremen služi za pokretanje i isključivanje motora.

2 Upravljač

Upravljač služi za držanje, vođenje i transport kosilice za travu.

3 Ručka za pokretanje

Ručka za pokretanje služi za pokretanje motora.

4 Prikaz stanja punjenja

Prikaz stanja punjenja prikazuje napunjenost košare za prihvat trave.

5 Košara za prihvat trave

Košara za prihvat trave prikuplja pokošenu travu.

6 Poluga

Poluga služi za podešavanje i preklapanje upravljača.

7 Poklopac za izbacivanje

Poklopac za izbacivanje zatvara kanal za izbacivanje.

8 Ručka

Ručka služi za držanje kosilice za travu pri podešavanju visine reza i transport kosilice za travu.

9 Poluga

Poluga služi za podešavanje visine reza.

10 Zapor rezervoara goriva

Zapor rezervoara goriva zatvara otvor za uljevanje benzina.

11 Poklopac filtra

Poklopac filtra pokriva filter zraka.

12 Transportna ručka

Transportna ručka služi za transport kosilice za travu.

13 Blokada

Blokada drži bočnu zaklopku za izbacivanje zatvorenom.

14 Bočna zaklopka za izbacivanje

Bočna zaklopka za izbacivanje zatvara bočni otvor za izbacivanje.

15 Bočni otvor za izbacivanje

Bočni otvor za izbacivanje vodi pokošenu travu u stranu.

16 Produžetak

Produžetak vodi pokošenu travu bočno na pod.

17 Poluga

Poluga služi za otvaranje i zatvaranje ugrađene zaklopke za malčiranje.

18 Nož

Nož kosi i malčira travu.

19 Utikač svjeće

Utikač svjeće spaja zavojnicu za paljenje sa svjećicom.

20 Svjećica

Svjećica pali mješavinu goriva i zraka u motoru.

21 Prigušivač buke

Prigušivač buke smanjuje emisiju buke kosilice za travu.

22 Zapor za motorno ulje

Zapor za motorno ulje zatvara otvor za ulijevanje motornog ulja.

Pločica s oznakom snage s brojem stroja**3.2 Simboli**

Simboli koji mogu biti na kosilici za travu imaju sljedeće značenje:



Ovaj simbol označava zapor rezervoara goriva.



Ovaj simbol označava zapor motora.



Zajamčena razina zvučne snage u skladu s Direktivom 2000/14/EZ u dB(A) da bi emisije buke proizvođača bile usporedive.



Nemojte odlagati proizvod s kućnim otpadom.



Podesite visinu reza.



Prikaz stanja punjenja košare za prihvatanje trave.



Poluga za otvaranje i zatvaranje zaklopke za malčiranje.

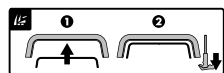

Pokrenite motor.

4 Upute o sigurnosti u radu**4.1 Simboli upozorenja**

Simboli upozorenja na kosilici imaju sljedeće značenje:



Pridržavajte se sigurnosnih napomena i mjera navedenih u njima.



S razumijevanjem pročitajte i pohranite upute za uporabu.



Oprez zbog predmeta koje stroj zavrtlava - držite razmak i udaljite treće osobe.



Ne dodirujte nož dok se okreće.



Izvućite utikač svjećice tijekom transporta, skladištenja, radova na održavanju ili popravaka.

4.2 Namjenska uporaba

Kosilica za travu STIHL RM 443.3 služi za košnju i malčiranje trave.

▲ UPOZORENJE

- Ako se kosilica za travu ne upotrebljava namjenski, osobe mogu biti teško ozlijeđene ili smrtno stradati i može nastati materijalna šteta.
 - ▶ Upotrebljavajte kosilicu za travu kako je opisano u ovim uputama za uporabu ili u uputama za uporabu motora.

4.3 Zahtjevi prema korisniku**▲ UPOZORENJE**

- Neupućeni korisnici ne mogu prepoznati ni procijeniti opasnosti uporabe kosilice. Može doći do teških ozljeda ili smrti korisnika ili drugih osoba.
 - ▶ S razumijevanjem pročitajte i pohranite Upute za uporabu.
- ▶ Ako se kosilica proslijeđuje drugoj osobi: priložite Upute za uporabu kosilice i motora.
- ▶ Osigurajte da korisnik ispunjava sljedeće zahtjeve:
 - Korisnik je odmoran.
 - Korisnik je tjelesno, osjetilno i duševno sposoban rukovati kosilicom i obavljati radove s tim strojevima. Ako je korisnik tjelesno, osjetilno ili duševno ograničeno sposoban za to, on smije raditi sa strojevima samo pod nadzorom ili prema uputama odgovorne osobe.
 - Korisnik može prepoznati i procijeniti opasnosti kosilice.
 - Korisnik je svjestan da je odgovoran za nezgode i štete.

- Korisnik je punoljetan ili se pod nadzorom obučava za neko zanimanje u skladu s državnim propisima.
- Ovlašteni trgovac tvrtke STIHL ili stručna osoba uputili su korisnika prije prvog rada kosilicom.
- Korisnik nije pod utjecajem alkohola, lijekova ni droga.
- ▶ U slučaju nejasnoća: obratite se ovlaštenom trgovcu tvrtke STIHL.

4.4 Odjeća i oprema

▲ UPOZORENJE

- Tijekom rada može doći do kovitlanja predmeta uvis velikom brzinom. Korisnik se može ozlijediti.
 - ▶ Nosite dugačke hlače od otpornog materijala.
- Tijekom rada nastaje buka. Buka može oštetiti sluh.
 - ▶ Nosite štitičnik za uši.
- Tijekom rada može doći do kovitlanja prašine. Udahnuta prašina može narušiti zdravlje i prouzročiti alergijske reakcije.
 - ▶ U slučaju kovitlanja prašine: nosite masku za zaštitu od prašine.
- Neprikladna odjeća može se zaplesti u drvo, grmlje i kosilicu. Korisnici se mogu teško ozlijediti ako ne nose prikladnu odjeću.
 - ▶ Nosite usko prianjajuću odjeću.
 - ▶ Skinite šalove i nakit.
- Tijekom čišćenja, radova na održavanju i transporta korisnik može doći u dodir s nožem. Korisnik se može ozlijediti.
 - ▶ Nosite zaštitne rukavice od otpornog materijala.
 - ▶ Nosite čvrstu, zatvorenu obuću s dobro prianjajućim đonom.
- Korisnik se može okliznuti ako nosi neprikladnu obuću. Korisnik se može ozlijediti.
- Tijekom oštrenja noževa može doći do zavilavanja čestica materijala. Korisnik se može ozlijediti.
 - ▶ Nosite usko prianjajuće zaštitne naočale. Prikladne zaštitne naočale ispitane su u skladu s normom EN 166 ili nacionalnim propisima te su dostupne u prodaji s odgovarajućom oznakom.
 - ▶ Nosite zaštitne rukavice od otpornog materijala.

4.5 Radno područje i okolina

▲ UPOZORENJE

- Osobe koje ne sudjeluju u postupku, djeca i životinje ne mogu prepoznati niti procijeniti opasnosti kosilice i zavilanih predmeta. Može doći do teških ozljeda osoba koje ne sudjeluju u postupku, djece i životinja te do materijalne štete.
 - ▶ Udaljite osobe koje ne sudjeluju u postupku, djecu i životinje iz radnog područja.
 - ▶ Održavajte razmak od predmeta.
 - ▶ Ne ostavljajte kosilicu bez nadzora.
 - ▶ Osigurajte da se djeca ne mogu igrati kosilicom.
- Dok motor radi, iz ispušnog lonca izlaze vrući ispušni plinovi. Vrući ispušni plinovi mogu zapaliti lako zapaljive materijale i uzrokovati požar.
 - ▶ Mlaz ispušnih plinova držite dalje od lako zapaljivih materijala.

4.6 Sigurnosno ispravno stanje

4.6.1 Kosilica za travu

Kosilica za travu u sigurnosno je ispravnom stanju ako su ispunjeni sljedeći uvjeti:

- Kosilica za travu nije oštećena.
- Iz kosilice za travu ne istječe benzin.
- Zapor rezervoara goriva je zatvoren.
- Iz kosilice za travu ne istječe motorno ulje.
- Zatvoren je zapor motora.
- Kosilica za travu je čista.
- Elementi za rukovanje funkcioniraju i na njima nisu provedene izmjene.
- Ako kosite i želite prikupljati pokošenu travu u košaru za prihvatanje trave: zaklopka za malčiranje je otvorena, produžetak je izvješten i košara za prihvatanje trave ispravno je ovješena.
- Ako kosite i želite izbacivati pokošenu travu straga: košara za prihvatanje trave je izvještena i poklopac za izbacivanje je zatvoren.
- Ako kosite i želite voditi pokošenu travu bočno po podu: zaklopka za malčiranje je zatvorena i produžetak je ispravno ovješten.
- Ako malčirate: produžetak je izvješten i zatvorena je zaklopka za malčiranje.
- Nož je pravilno dograđen.
- Pravilno je dograđen originalni pribor proizvođača STIHL za ovu kosilicu za travu.
- Mehanizmi pod opružnim opterećenjem nisu oštećeni i funkcioniraju.



▲ UPOZORENJE

- U sigurnosno neispravnom stanju ugradbeni dijelovi više ne mogu ispravno funkcionirati, sigurnosne naprave su onespособljene i može istjecati gorivo. Osobe se mogu teško ozlijediti ili smrtno stradati.
 - ▶ Radite s neoštećenom kosilicom za travu.
 - ▶ Ako iz kosilice za travu istječe benzin: ne radite s kosilicom za travu i potražite pomoć stručnog trgovca tvrtke STIHL.
 - ▶ Zatvorite zapor rezervoara goriva.
 - ▶ Ako iz kosilice za travu istječe motorno ulje: ne radite s kosilicom za travu i potražite pomoć stručnog trgovca tvrtke STIHL.
 - ▶ Zatvorite zapor za motorno ulje.
 - ▶ Ako je kosilica za travu onečišćena: očistite kosilicu za travu.
 - ▶ Ne manipulirajte kosilicom za travu i njezinim sigurnosnim mehanizmima.
 - ▶ Ne vršite manipulacije na kosilici za travu koje mijenjaju snagu ili broj okretaja motora.
 - ▶ Ako elementi za rukovanje ne rade: nemojte raditi s kosilicom za travu.
 - ▶ Mehanizmi pod opružnim opterećenjem mogu ispustiti pohranjenu energiju.
 - ▶ Ako kosite i želite prikupljati pokošenu travu u košaru za prihvat trave: otvorite zaklopku za malčiranje, izvjesite produžetak i ovjesite košaru za prihvat trave kako je opisano u ovim uputama za uporabu.
 - ▶ Ako kosite i želite voditi pokošenu travu bočno po podu: zatvorite zaklopku za malčiranje i ovjesite produžetak kako je opisano u ovim uputama za uporabu.
 - ▶ Ako malčirate: izvjesite produžetak i zatvorite zaklopku za malčiranje kako je opisano u ovim uputama za uporabu.
 - ▶ Noževe dograđujte kako je opisano u ovoj uputi za uporabu.
 - ▶ Ugradite originalni pribor proizvođača STIHL za ovu kosilicu za travu.
 - ▶ Montirajte pribor kako je opisano u ovim uputama za uporabu ili u uputama za uporabu pribora.
 - ▶ Ne gurajte predmete u otvore kosilice za travu.
 - ▶ Zamijenite istrošene ili oštećene natpise s napomenama.
 - ▶ Ako postoje nejasnoće: potražite pomoć stručnog trgovca tvrtke STIHL.

4.6.2 Nož

Nož je u sigurnosno ispravnom stanju ako su ispunjeni sljedeći uvjeti:

- Nož i dogradni dijelovi nisu oštećeni.

- Nož nije izobličen.
- Nož je pravilno montiran.
- Nož je pravilno naoštren.
- Na nožu nema srha.
- Nož je pravilno uravnotežen.
- Debljina i širina noža nisu manji od minimalne debljine i širine,  19.2.
- Kut oštrenja u skladu je s propisanim,  19.2.

▲ UPOZORENJE

- Ako nož nije u sigurnosno ispravnom stanju, može doći do odvajanja i zavrtavanja njegovih dijelova. Ljudi se mogu teško ozlijediti.
 - ▶ Radite samo neoštećenim nožem i neoštećenim dogradnim dijelovima.
 - ▶ Pravilno montirajte nož.
 - ▶ Pravilno naoštrite nož.
 - ▶ Ako je debljina ili širina noža manja od minimalne debljine/širine: zamijenite nož.
 - ▶ Ovlašteni trgovac tvrtke STIHL treba uravnotežiti nož.
 - ▶ U slučaju nejasnoća: obratite se ovlaštenom trgovcu tvrtke STIHL.

4.7 Gorivo i ulijevanje goriva

▲ UPOZORENJE

- Gorivo koje se upotrebljava za ovu kosilicu je benzin. Benzin je visoko zapaljiv. Ako benzin dođe u kontakt s otvorenim plamenom ili vrućim predmetima, može uzrokovati požar ili eksploziju. Može doći do teških ozljeda ili smrti ljudi i materijalne štete.
 - ▶ Zaštitite benzin od vrućine i vatre.
 - ▶ Nemojte prolijevati benzin.
 - ▶ Ako se benzin prolje: obrišite benzin krpom i ponovno pokušajte pokrenuti motor kada su svi dijelovi kosilice suhi.
 - ▶ Nemojte pušiti.
 - ▶ Nemojte ulijevati gorivo u blizini vatre.
 - ▶ Prije punjenja goriva ugasite motor i ostavite ga da se ohladi.
 - ▶ Ako je potrebno isprazniti spremnik: učinite to na otvorenom.
 - ▶ Motor pokrenite najmanje 3 m od mjesta ulijevanja goriva.
 - ▶ Nikada nemojte skladištiti kosilicu unutar zgrade s benzinom u spremniku.
- Udahnute benzinske pare mogu uzrokovati trovanje.
 - ▶ Nemojte udisati benzinske pare.
 - ▶ Ulijevajte gorivo na dobro prozračenom mjestu.
- Kosilica se zagrijava tijekom rada. Benzin se širi i u spremniku za gorivo može nastati preveliki pritisak. Ako se otvori čep spremnika za

- gorivo, benzin može štrcnuti iz spremnika. Benzin koji štrcne iz spremnika može se zapaliti. Korisnik se može teško ozlijediti.
- ▶ Najprije ostavite kosilicu da se ohladi, a zatim otvorite čep spremnika za gorivo.
 - Odjeća koja dođe u kontakt s benzinom lako je zapaljiva. Može doći do teških ozljeda ili smrti ljudi i materijalne štete.
 - ▶ Ako odjeća dođe u kontakt s benzinom: zamijenite odjeću.
 - Benzin može onečistiti okoliš.
 - ▶ Nemojte prolijevati gorivo.
 - ▶ Benzin zbrinite ekološki i u skladu s propisima.
 - Ako benzin dođe u kontakt s kožom ili očima, može doći do nadraživanja kože ili očiju.
 - ▶ Izbjegavajte kontakt s benzinom.
 - ▶ Ako je došlo do kontakta s kožom: zahvaćene dijelove kože operite velikom količinom vode i sapunom.
 - ▶ Ako je došlo do kontakta s očima: oči isperite velikom količinom vode najmanje 15 minuta i obratite se liječniku.
 - Sustav paljenja kosilice stvara iskre. Iskre izaci van i prouzročiti požare i eksplozije u vrlo zapaljivoj i eksplozivnoj okolini. Može doći do teških ozljeda ili smrti ljudi i materijalne štete.
 - ▶ Upotrebjavajte svjeće koje su opisane u ovim Uputama za uporabu motora.
 - ▶ Uvrnite svjeće i zategnite ih.
 - ▶ Čvrsto natakните utikač svjeće.
 - Ako se u kosilicu ulije benzin koji nije prikladan za motor, kosilica se može oštetiti.
 - ▶ Upotrijebite svježe, bezolovno gorivo priznate marke.
 - ▶ Uzmite u obzir napomene u Uputama za uporabu motora.
- ▶ Radite stojeći na tlu i održavajte ravnotežu.
 - ▶ Ako osjetite znakove umora: napravite radnu pauzu.
 - ▶ Ako kosite na kosini: Kosite poprijeko u odnosu na kosinu.
 - ▶ Nemojte raditi na kosinama s nagibom većim od 25° (46,6 %).
 - ▶ Kosilicu upotrebjavajte s posebnim oprezom kada radite u blizini padina, rubova terena, jama, nakupina smeća i nasipa.
 - ▶ Radno vrijeme isplanirajte tako da se izbjegnju veća opterećenja tijekom duljeg vremenskog razdoblja.
- Dok motor radi, stvaraju se ispušni plinovi. Udahnuti ispušni plinovi mogu uzrokovati trovanje.
 - ▶ Nemojte udisati ispušne plinove.
 - ▶ Upotrebjavajte kosilicu na dobro prozračenom mjestu.
 - ▶ U slučaju mučnine, glavobolje, smetnji vida, smetnji sluha ili vrtoglavice: završite s radom i potražite liječnika.
- Ako korisnik nosi štitnik za uši i motor radi, korisnik može ograničeno čuti i procijeniti zvukove.
 - ▶ Radite mirno i promišljeno.
- Kosilica je opremljena napravom za zaustavljanje motora.
 - ▶ Kada se otpusti drška za pokretanje, motor i nož zaustavljaju se unutar 3 sekunde.
- Rotirajući nož može posjeci korisnika. Može doći do teške ozljede korisnika.
 - ▶ Izvucite utikač svjeće.



- ▶ Ne dodirujte nož dok se okreće.
- ▶ Ako neki predmet blokira nož: Isključite motor. Tek nakon toga uklonite predmet.

4.8 Radovi

▲ UPOZORENJE

- Ako korisnik nije ispravno pokrenuo motor, korisnik može izgubiti kontrolu nad kosilicom. Može doći do teške ozljede korisnika.
 - ▶ Motor pokrenite u skladu s ovim Uputama za uporabu.
- Korisnik u određenim situacijama više ne može raditi koncentrirano. Može se spotaknuti, pasti i teško ozlijediti.
 - ▶ Radite mirno i promišljeno.
 - ▶ Kosite samo kada je vidljivost dobra. Ako su osjetljivije i vidljivost loši, nemojte upotrebljavati kosilicu.
 - ▶ Samostalno rukujte kosilicom.
 - ▶ Obratite pažnju na prepreke.
 - ▶ Nemojte naginjati kosilicu.
- Ako tijekom rada dođe do promjena na kosilici ili se ona neobičajeno ponaša, možda nije u sigurnosno ispravnom stanju. Može doći do teških ozljeda osoba i materijalne štete.
 - ▶ Završite s radom i obratite se ovlaštenom trgovcu tvrtke STIHL.
- Tijekom rada kosilica može vibrirati.
 - ▶ Nosite zaštitne rukavice.
 - ▶ Pravite radne pauze.
 - ▶ Ako se pojave znakovi cirkulacijskih smetnji: obratite se liječniku.
- Pregledajte površinu košnje i pazite na prepreke. Ako tijekom rada nož udari u strani predmet, taj predmet ili njegovi dijelovi mogu se zavrtiti uvis velikom brzinom. Može doći do ozljeda ljudi i materijalne štete.



- ▶ Uklonite strane predmete poput kamenja, štapova, žica, igračaka ili drugih stranih tijela iz radnog područja. Označite sakrivene predmete koje nije moguće ukloniti.
- Nakon otpuštanja drške za pokretanje nož se okreće još kratko vrijeme. Može doći do teških ozljeda osoba.
 - ▶ Pričekajte da se nož prestane okretati.
 - ▶ Košaru za travu skinite tek kada se nož prestane okretati.
- Ako rotirajući nož udari u tvrd predmet, može doći do iskrenja. Iskre mogu prouzročiti požare u vrlo zapaljivoj okolini. Može doći do teških ozljeda ili smrti osoba i materijalne štete.
 - ▶ Nemojte raditi u vrlo zapaljivoj okolini.
- Ako se kosilica postavlja na kosu površinu, ona se može nenamjerno s nje otkotrljati. Može doći do ozljeda ljudi i materijalne štete.
 - ▶ Kosilicu pustite tek onda kada se nalazi na ravnoj površini i kada se ne može sama otkotrljati.
- Ako se na upravljač pričvršćuju predmeti, kosilica se radi dodatne težine može prevrnuti. Može doći do ozljeda ljudi i materijalne štete.
 - ▶ Nemojte pričvršćivati predmete na upravljač.

▲ OPASNOST

- Ako se radi u okolini naponskih vodova, nož može doći u kontakt s njima i oštetiti ih. Može doći do teških ozljeda ili smrti korisnika.
 - ▶ Nemojte raditi u okolini naponskih vodova.
- Ako se radi tijekom nevremena, munja može udariti u korisnika. Može doći do teških ozljeda ili smrti korisnika.
 - ▶ U slučaju nevremena: nemojte raditi.
- Ako se radi po kiši, korisnik se može okliznuti. Može doći do teških ozljeda ili smrti korisnika.
 - ▶ Ako pada kiša: nemojte raditi.

4.9 Transport

▲ UPOZORENJE

- Tijekom transporta kosilica se može prevrnuti ili pomaknuti. Može doći do ozljeda ljudi i materijalne štete.
 - ▶ Isključite motor.



- ▶ Pričekajte da se nož prestane okretati.



- ▶ Izvucite utikač svjeće.

- ▶ Osigurajte kosilicu zateznim remenima, remenom ili mrežom na prikladnoj utovarnoj površini tako da se ne može prevrnuti niti pomicati.
- Nakon što je motor pokrenut, ispušni lonac i motor mogu biti vrući. Korisnik se može opeći tijekom transporta.
 - ▶ Gurnite kosilicu.
- Kosilica je teška. Ako korisnik sam nosi kosilicu, može se ozlijediti.
 - ▶ Nosite zaštitne rukavice.
 - ▶ Kosilicu trebaju nositi dvije osobe.
- Tijekom transporta može istjecati benzin što može uzrokovati zaprljanja i oštećenja.
 - ▶ Gurnite kosilicu.
 - ▶ Transportirajte uređaj bez benzina.

4.10 Skladištenje

▲ UPOZORENJE

- Djeca ne mogu prepoznati niti procijeniti opasnosti kosilice. Mogu se teško ozlijediti.
 - ▶ Isključite motor.
 - ▶ Skladištite kosilicu izvan dometa djece.
- Metalne komponente mogu zahrđati zbog vlage. Kosilica se može oštetiti.
 - ▶ Skladištite kosilicu u čistom i suhom stanju.
- Ako se kosilica skladišti na kosu površinu, ona se može nenamjerno s nje otkotrljati. Može doći do ozljeda ljudi i materijalne štete.
 - ▶ Skladištite kosilicu samo na ravnoj površini.

4.11 Čišćenje, održavanje i popravlanje

▲ UPOZORENJE

- Ako tijekom čišćenja, održavanja ili popravaka motor radi, može doći do teških ozljeda ljudi i materijalne štete.
 - ▶ Isključite motor.



- ▶ Pričekajte da se nož prestane okretati.



- ▶ Izvucite utikač svjeće.

- Ako tijekom čišćenja, održavanja ili popravaka motor radi, vozni se pogon može slučajno uključiti. Može doći do teških ozljeda osoba i materijalne štete.
 - ▶ Isključite motor.



- ▶ Izvucite utikač svjeće.

- Nakon što je motor pokrenut, ispušni lonac i motor mogu biti vrući. Osobe se mogu opeći.
 - ▶ Pričekajte dok se ispušni lonac i motor ne ohlade.
- Abrazivna sredstva za čišćenje, čišćenje vodenim mlazom ili šiljasti predmeti mogu dovesti do oštećenja kosilice ili noža. Ako se kosilica ili nož ne čiste pravilno, komponente više ne mogu pravilno funkcionirati i može doći do deaktiviranja sigurnosnih naprava. Može doći do teških ozljeda osoba.
 - ▶ Čistite kosilicu i nož u skladu s ovim Uputama za uporabu, [15.2.](#)
- Ako se kosilica i nož ne održavaju ili ne popravljaju prema ovim Uputama za uporabu, komponente više ne mogu pravilno funkcionirati i može doći do deaktiviranja sigurnosnih naprava. Može doći do teških ozljeda ili smrti osoba.
 - ▶ Zamijenite istrošene ili oštećene dijelove.
 - ▶ Radove održavanja na kosilici izvodite ili kosilicu popravljajte u skladu s ovim Uputama za uporabu.
 - ▶ Izvodite radove održavanja na nožu u skladu s ovim Uputama za uporabu.
- Tijekom čišćenja, radova na održavanju i popravaka noža korisnik se može posjeci oštrim rubovima oštrice. Korisnik se može ozlijediti.
 - ▶ Nosite zaštitne rukavice od otpornog materijala.
- Nož može postati vruć tijekom oštrenja. Korisnik se može opeći.
 - ▶ Pričekajte da se nož ohladi.
 - ▶ Nosite zaštitne rukavice od otpornog materijala.

5 Priprema kosilice za rad

5.1 Priprema kosilice za travu za primjenu

Prije svakog početka rada moraju se izvršiti sljedeći koraci:

- ▶ Uklonite ambalažni materijal i transportna osiguranja.
- ▶ Osigurajte da se sljedeći ugradbeni dijelovi nalaze u sigurnosno ispravnom stanju:
 - Kosilica za travu, [4.6.1.](#)
 - Nož, [4.6.2.](#)
- ▶ Očistite kosilicu za travu, [15.2.](#)
- ▶ Provjerite noževe, [10.2.](#)
- ▶ Uljite motorno ulje, [6.3.](#)
- ▶ Otklopite upravljač, [8.1.](#)
- ▶ Podesite upravljač, [8.3.](#)
- ▶ Napunite kosilicu za travu gorivom, [7.1.](#)

- ▶ Ako kosite i želite prikupljati travu u košaru za prihvatanje trave:
 - ▶ Izvjesite produžetak, [6.2.2.](#)
 - ▶ Otvorite zaklopku za malčiranje, [11.4.1.](#)
 - ▶ Ovjesite košaru za prihvatanje trave, [6.1.2.](#)
- ▶ Ako kosite i želite voditi travu bočno po podu:
 - ▶ Zatvorite zaklopku za malčiranje, [11.4.2.](#)
 - ▶ Ovjesite produžetak, [6.2.1.](#)
- ▶ Ako malčirate:
 - ▶ Zatvorite zaklopku za malčiranje, [11.4.2.](#)
 - ▶ Izvjesite produžetak, [6.2.2.](#)
- ▶ Podesite visinu reza, [11.2.](#)
- ▶ Provjerite elemente za rukovanje, [10.1.](#)
- ▶ Ako se koraci ne mogu izvršiti: ne upotrebljavajte kosilicu za travu i potražite pomoć stručnog trgovca tvrtke STIHL.

6 Sastavljanje kosilice

6.1 Montaža, vješanje i skidanje košare za travu

6.1.1 Sastavljanje košare za travu

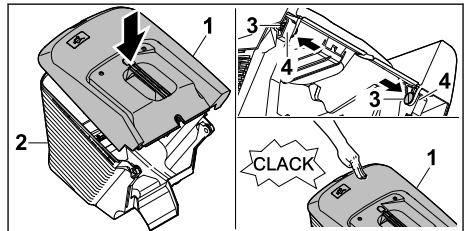

- ▶ Postavite gornji dio košare za travu (1) na donji dio košare za travu (2)
 - ▶ Pritisnite svornjake (3) iznutra kroz predviđene otvore (4).
 - ▶ Pritisnite gornji dio košare za travu (1) prema dolje.
- Gornji dio košare za travu čujno će se uklopiti.

6.1.2 Ovješavanje košare za prihvatanje trave

- ▶ Zaustavite motor.
- ▶ Košalicu za travu postavite na ravnu površinu.

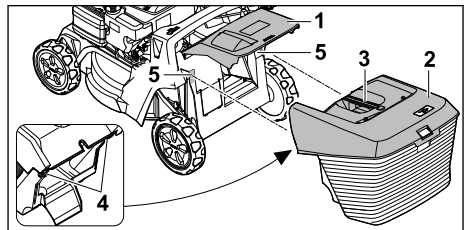

- ▶ Otvorite i držite poklopac za izbacivanje (1).

- ▶ Prihvatite košaru za prihvat trave (2) za ručku (3) i odozgo je kukom (4) ovjesite o prihvat (5).
- ▶ Odložite poklopac za izbacivanje (1) na košari za prihvat trave (2).

6.1.3 Skidanje košare za travu

- ▶ Isključite motor.
- ▶ Postavite kosilicu na ravnu površinu.
- ▶ Otvorite zaklopku za izbacivanje i držite je.
- ▶ Skinite košaru za travu povlačeći ručicu prema gore.
- ▶ Zatvorite zaklopku za izbacivanje.

6.2 Vješanje i skidanje produženja

6.2.1 Vješanje produženja

- ▶ Isključite motor.
- ▶ Izvucite utikač svječiće.
- ▶ Postavite kosilicu na ravnu površinu.

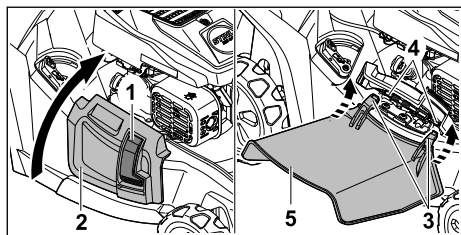

- ▶ Pritisnite blokadu (1) i držite je pritisnutom.
- ▶ Otvorite zaklopku za bočno izbacivanje (2) i držite ju.
- ▶ Zakačite obje kuke (3) na osovinu (4) odozdo.
- ▶ Odložite zaklopku za bočno izbacivanje (2) na produženje (5).
- ▶ Nataknite utikač svječiće.

6.2.2 Otkvačavanje produženja

- ▶ Isključite motor.
- ▶ Izvucite utikač svječiće.
- ▶ Postavite kosilicu na ravnu površinu.

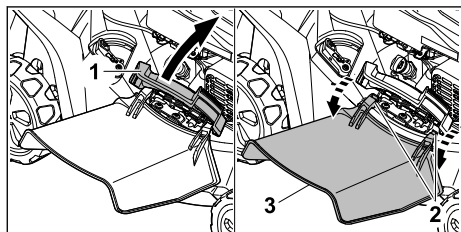

- ▶ Otvorite zaklopku za bočno izbacivanje (1) i držite ju.
- ▶ Otkvačite obje kuke (2).
- ▶ Preklopite produženje (3) prema gore i skinite ga.

- ▶ Zatvorite zaklopku za bočno izbacivanje (1).
- ▶ Nataknite utikač svječiće.

6.3 Punjenje motornog ulja

Motorno ulje podmazuje i hladi motor.

Specifikacije o motornom ulju i količini punjenja možete naći u Uputama za uporabu motora.

UPUTA

- U stanju pri isporuci motorno ulje nije uliveno. Ako se motor pokrene bez motornog ulja ili s vrlo malom količinom motornog ulja, kosilica se može oštetiti.
 - ▶ Prije svakog postupka pokretanja provjeriti razinu motornog ulja i po potrebi dolijte motorno ulje.
- ▶ Motorno ulje ulijte u skladu s ovim Uputama za uporabu motora.

7 Ulijevanje goriva u kosilicu

7.1 Punjenje kosilice za travu gorivom

UPUTA

- Ako u kosilicu za travu ne ulijete ispravno gorivo, kosilica se može oštetiti.
 - ▶ Slijedite upute za uporabu motora.
- ▶ Zaustavite motor.
- ▶ Kosilicu za travu postavite na ravnu površinu.
- ▶ Područje oko zapora rezervoara goriva očistite vlažnom krpom.

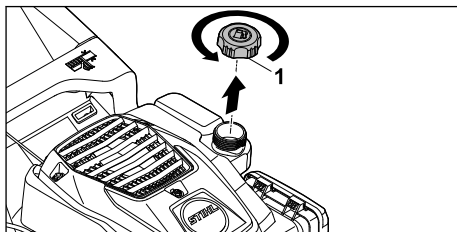

- ▶ Zapor rezervoara goriva (1) zakrećite suprotno od smjera kazaljke na satu dok ne postane moguće skinuti zapor rezervoara goriva.
- ▶ Skinite zapor rezervoara goriva.
- ▶ Ulijte gorivo odgovarajućim pomagalom za ulijevanje tako da ostane prazno najmanje 15 mm od ruba rezervoara goriva.
- ▶ Zapor rezervoara goriva stavite na rezervoar goriva.

- ▶ Zatvarač spremnika goriva zakretati u smjeru kazaljki na satu i rukom čvrsto pritegnuti. Rezervoar goriva zatvoren je.

8 Namještanje kosilice za korisnika

8.1 Otklapanje upravljača

- ▶ Zaustavite motor.
- ▶ Izvucite utikač svjeće.
- ▶ Kosilicu za travu postavite na ravnu površinu.

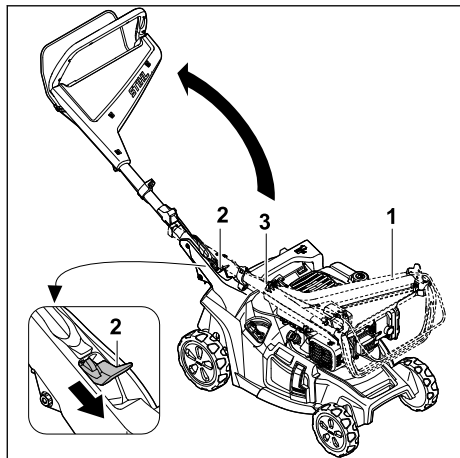

- ▶ Čvrsto držite upravljač (1).
 - ▶ Pritisnite polugu (2) prema dolje i držite je pritisnutom.
 - ▶ Otklopite upravljač (1) i pazite da se ne zaglavi vučno uže (3).
 - ▶ Pustite polugu (2).
- Upravljač se čujno uglavljuje.

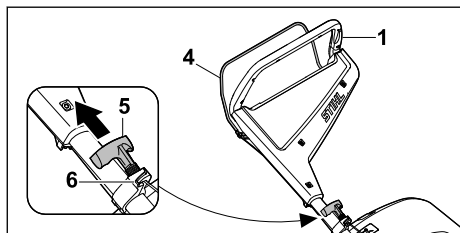

- ▶ Pritisnite sklopni stremen (4) prema upravljaču (1) i držite ga pritisnutim.
- ▶ Polako povucite ručku za pokretanje (5) u smjeru vodilice vučnog užeta (6).
- ▶ Ovjesite ručku za pokretanje (5) u vodilicu vučnog užeta (6).
- ▶ Pustite sklopni stremen (4).
- ▶ Nataknite utikač svjeće.

8.2 Sklapanje upravljača

Možete sklopiti upravljač ako ga trebate transportirati ili skladištiti u obliku koji zauzima manje prostora.

- ▶ Zaustavite motor.
- ▶ Izvucite utikač svjeće.
- ▶ Kosilicu za travu postavite na ravnu površinu.
- ▶ Izvjesite ručku za pokretanje iz vodilice vučnog užeta i polako je vratite u smjeru motora.

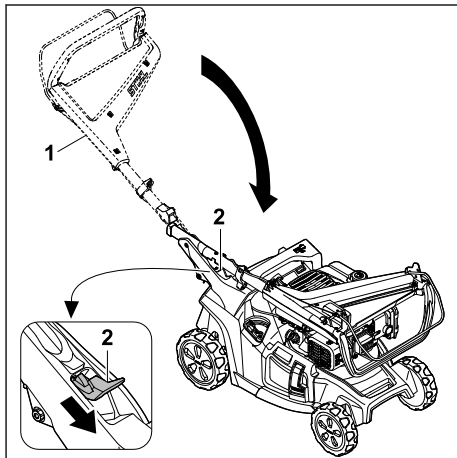

- ▶ Čvrsto držite upravljač (1).
 - ▶ Pritisnite polugu (2) prema dolje i držite je pritisnutom.
 - ▶ Sklopite upravljač (1).
 - ▶ Pustite polugu (2).
- Upravljač se čujno uglavljuje.
- ▶ Nataknite utikač svjeće.

8.3 Namještanje upravljača

- ▶ Isključite motor.
- ▶ Izvucite utikač svjeće.
- ▶ Postavite kosilicu na ravnu površinu.

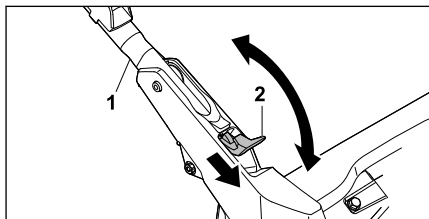

- ▶ Čvrsto držite upravljač (1).
- ▶ Pritisnite polugu (2) prema dolje i držite je.
- ▶ Postavite upravljač (1) u željeni položaj i pazite na to da se upravljač ponovno potpuno uklopi.
- ▶ Otpustite polugu (2).

- ▶ Natakните utikač svjeće.

9 Pokretati/startati i zaustaviti motor

9.1 Pokretanje motora

- ▶ Postavite kosilicu na ravnu površinu.

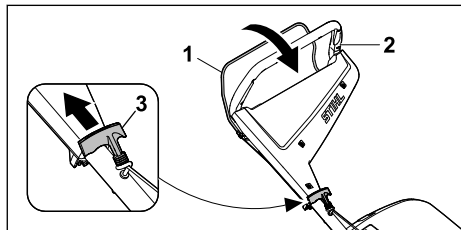

- ▶ Lijevom rukom pritisnite dršku za pokretanje (1) prema upravljaču (2) i držite je.
- ▶ Polako desnom rukom izvucite ručicu za pokretanje (3) do pojave otpora.
- ▶ Brzo izvlačite i vraćajte ručicu za pokretanje (3) dok motor radi.
- ▶ Ako se motor ne pokreće: pridržavajte se Uputa za uporabu motora.

9.2 Isključivanje motora

- ▶ Postavite kosilicu na ravnu površinu.
- ▶ Pustite dršku za pokretanje. Motor se isključuje.
- ▶ Napustite korisnički položaj.

10 Provjera kosilice

10.1 Provjera upravljačkih elemenata



Drška za pokretanje

- ▶ Isključite motor.
- ▶ Potpuno povucite dršku za pokretanje u smjeru upravljača pa je otpustite.
- ▶ Ako se drška za pokretanje teško pomiče ili se ne vrati u početni položaj: ne upotrebljavajte kosilicu i obratite se ovlaštenom trgovcu tvrtke STIHL.
- ▶ Drška za pokretanje nije ispravna.

10.2 Provjera noža

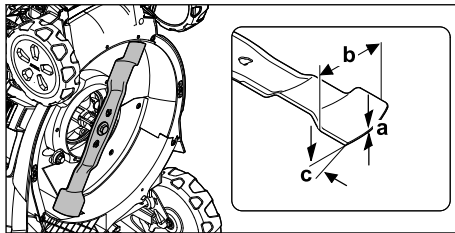
- ▶ Isključite motor.
- ▶ Izvucite utikač svjeće.
- ▶ Uspravite kosilicu,  15.1.



- ▶ Izmjerite sljedeće:
 - debljinu a
 - širinu b
 - kut oštrenja c
- ▶ Ako je debljina ili širina noža manja od minimalne debljine/širine: zamijenite nož,  19.2.
- ▶ Ako kut oštrenja nije u skladu s propisanim: naoštrite nož,  19.2.
- ▶ U slučaju nejasnoća: obratite se ovlaštenom trgovcu tvrtke STIHL.

11 Rad kosilicom

11.1 Držanje i vođenje kosilice



- ▶ Čvrsto držite upravljač objema rukama tako da ga palčevi obuhvaćaju.

11.2 Postavljanje visine reza

Možete postaviti 7 visina reza:

- 20 mm = položaj 1
- 30 mm = položaj 2
- 40 mm = položaj 3
- 55 mm = položaj 4
- 70 mm = položaj 5
- 85 mm = položaj 6
- 100 mm = položaj 7

Položaji su navedeni na kosilici za travu.

Postavljanje visine reza

- ▶ Zaustavite motor.
- ▶ Nož se ne smije okretati.
- ▶ Kosilicu za travu postavite na ravnu površinu.

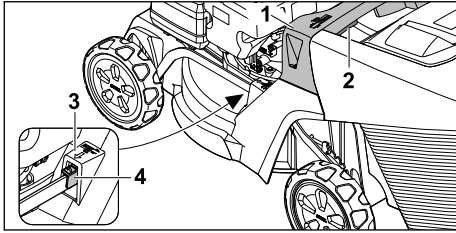

- ▶ Držite kosilicu za travu za ručku (1).
- ▶ Pritisnite i držite polugu (2).
- ▶ Postavite kosilicu za travu u željeni položaj podizanjem i spuštanjem.
Trenutačnu visinu reza možete očitati na prikazu visine reza (3) s pomoću oznake (4).
- ▶ Pustite polugu (2).
Kosilica za travu uglavljuje se.

11.3 Košnja i malčiranje

Kosilica za travu opremljena je višestrukim nožem i može se upotrebljavati za košnju ili malčiranje.

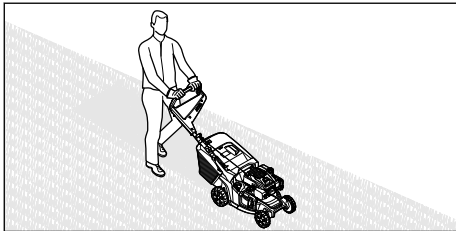

- ▶ Polagano i kontrolirano gurajte kosilicu za travu prema naprijed.

11.4 Otvaranje i zatvaranje poklopca za malčiranje

11.4.1 Otvaranje poklopca za malčiranje

- ▶ Isključite motor.
- ▶ Postavite kosilicu na ravnu površinu.

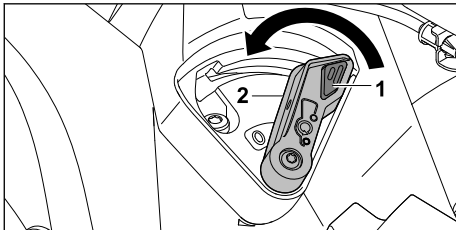

- ▶ Pritisnite blokadu (1) i držite je pritisnutom.
- ▶ Postavite polugu (2) u položaj 0.
Poklopac za malčiranje je otvoren.
- ▶ Otpustite blokadu (1).

11.4.2 Zatvaranje poklopca za malčiranje

- ▶ Isključite motor.
- ▶ Postavite kosilicu na ravnu površinu.

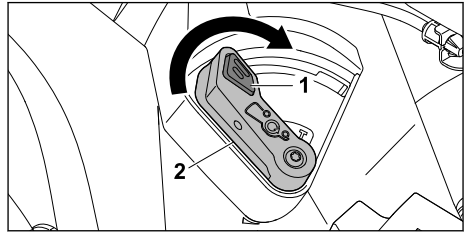

- ▶ Pritisnite blokadu (1) i držite je pritisnutom.
- ▶ Postavite polugu (2) u položaj I.
Poklopac za malčiranje je zatvoren.
- ▶ Otpustite blokadu (1).

11.5 Pražnjenje košare za travu

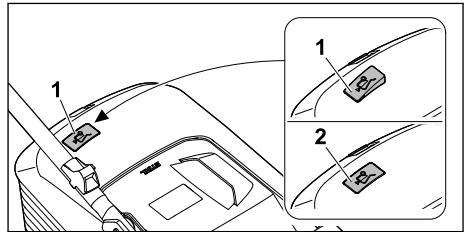

Zračna struja koju proizvodi nož podiže pokazivač razine napunjenosti (1). Kad je košara za travu puna, zračna se struja prekida. Ako je zračna struja preniska, pokazivač razine napunjenosti (2) vraća se u stanje mirovanja. To je znak da treba isprazniti košaru za travu.

Neograničena funkcija pokazivača razine napunjenosti postoji samo pri optimalnoj zračnoj struji. Vanjski utjecaji, kao što su mokra, gusta ili visoka trava, niske razine reza, onečišćenje ili slično, mogu utjecati na zračnu struju i rad pokazivača razine napunjenosti.

- ▶ Ako se pokazivač razine napunjenosti vrati u stanje mirovanja: Ispraznite košaru za travu.
- ▶ Isključite kosilicu.
- ▶ Skinite košaru za travu.

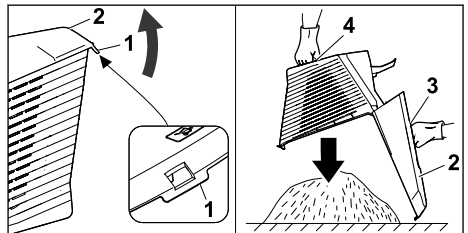

- ▶ Preklopite zaporni jezičac (1).

- ▶ Otklopite gornji dio košare za travu (2) na ručici (3) i držite ga.
- ▶ Drugom rukom čvrsto držite donju dršku (4).
- ▶ Ispraznite košaru za travu.
- ▶ Sklopite košaru za travu.
- ▶ Objesite košaru za travu.

12 Nakon rada

12.1 Nakon rada

- ▶ Isključite motor.
- ▶ Ako je kosilica mokra: pričekajte da se kosilica osuši.
- ▶ Očistite kosilicu.

13 Transport

13.1 Transport kosilice

- ▶ Isključite motor.
Nož se ne smije okretati.
- ▶ Izvucite utikač svjećeice.

Guranje kosilice

- ▶ Polako i kontrolirano gurajte kosilicu prema naprijed.

Nošenje kosilice

- ▶ Nosite zaštitne rukavice.
- ▶ Skinite košaru za travu.
- ▶ Skinite produženje.

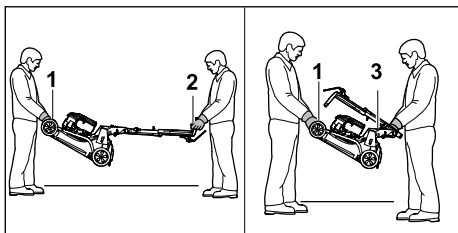

- ▶ Ako se kosilica nosi s otklopljenim upravljačem:
 - ▶ Jedna osoba treba objema rukama pridržavati kosilicu za transportnu dršku (1), a druga osoba objema rukama za upravljač (2).
 - ▶ Kosilicu trebaju podići i nositi dvije osobe.
- ▶ Ako se kosilica nosi sa sklopljenim upravljačem:
 - ▶ Sklapanje upravljača, [11.2](#).
 - ▶ Jedna osoba treba objema rukama pridržavati kosilicu za transportnu dršku (1), a druga osoba objema rukama za ručicu (3).
 - ▶ Kosilicu trebaju podići i nositi dvije osobe.

Transport kosilice u vozilu

- ▶ Osigurajte kosilicu u stajaćem položaju tako da se ne može prevrnuti niti pomicati.

14 Pohranjivanje/skladištenje

14.1 Skladištenje kosilice

- ▶ Isključite motor i pustite da se ohladi.
 - ▶ Izvucite utikač svjećeice.
 - ▶ Skladištite kosilicu uz ispunjenje sljedećih uvjeta:
 - Kosilica je izvan dometa djece.
 - Kosilica je čista i suha.
 - Kosilica se ne može prevrnuti.
 - Kosilica se ne može otkotrljati.
- Ako je kosilica uskladištena dulje od 3 mjeseca, također imajte na umu:
- ▶ Ispraznite spremnik goriva.
 - ▶ Čišćenje spremnika goriva prepustite ovlaštenom trgovcu tvrtke STIHL.
 - ▶ Zamijenite motorno ulje u skladu s Uputama za uporabu motora.
 - ▶ Odvijte svjećeicu i ulijte 3 ml motornog ulja u motor kroz otvor za svjećeicu.
 - ▶ Ručicu za pokretanje izvucite i vraćajte više puta.



UPOZORENJE

- ▶ Ako se ručica za pokretanje izvuče pri izvučenom utikaču svjećeice, iskre mogu izaći van. Iskre mogu zapaliti pare benzina koje izlaze i izazvati požare i eksplozije. Može doći do teških ozljeda ili smrti osoba i materijalne štete.
 - ▶ Utikač svjećeice držite podalje od otvora za svjećeicu.
 - ▶ Uvrnite svjećeicu i zategnite je.

14.2 Položaj za skladištenje

Kosilica se može sklopiti za uštedu prostora pri skladištenju.

- ▶ Postavite kosilicu na ravnu površinu.
- ▶ Skinite košaru za travu.
- ▶ Visinu reza dovedite u najviši položaj. [11.2](#)

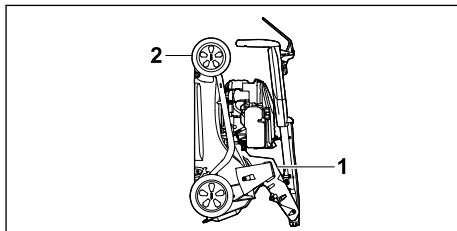



- ▶ Sklopite upravljač. [11.2](#)

- ▶ Čvrsto držite kosilicu jednom rukom za dršku (1), a drugom čvrsto držite transportnu dršku (2) i nagnite unatrag.

15 Čistiti

15.1 Uspravljanje kosilice

- ▶ Ispraznite spremnik goriva. Motor se isključuje.
- ▶ Izvucite utikač svjećice.
- ▶ Postavite kosilicu na ravnu površinu.
- ▶ Ručicu za pokretanje skinite s vodilice užeta.
- ▶ Skinite košaru za travu.
- ▶ Visinu reza dovedite u najviši položaj,  11.2.
- ▶ Postavite upravljač u najniži položaj,  8.3.

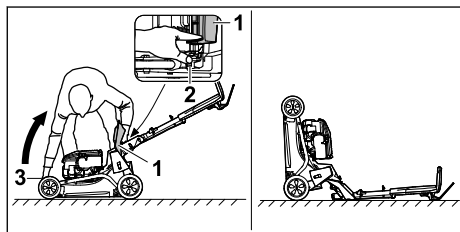

- ▶ Postavite s desne strane pored uređaja.
- ▶ Otvorite i držite zaklopku za izbacivanje (1).
- ▶ Lijevom rukom pritisnite polugu (2) prema dolje i držite.
- ▶ Desnom rukom čvrsto držite kosilicu za transportnu ručku (3) i nagnite je unatrag. Kosilica je stabilna i može se očistiti.

15.2 Čišćenje kosilice

- ▶ Isključite motor.
- ▶ Pričekajte da se kosilica ohladi.
- ▶ Izvucite utikač svjećice.
- ▶ Očistite kosilicu vlažnom krpom.
- ▶ Očistite ventilacijske otvore četkicom.
- ▶ Uspravite kosilicu.
- ▶ Očistite područje oko noža i nož drvenim štapićem, mekanom četkom ili vlažnom krpom.
- ▶ Nataknite utikač svjećice.

UPUTA

- Čišćenje visokotlačnim čistačem ili mlazom vode može oštetiti uređaj.
 - ▶ Nemojte čistiti uređaj visokotlačnim čistačem ili mlazom vode.

16 Održavati

16.1 Intervali održavanja

Intervali održavanja ovise o uvjetima okoline i radnim uvjetima. Tvrtka STIHL preporučuje sljedeće intervale održavanja:

Motor

- ▶ Motor održavajte u skladu s ovim Uputama za uporabu motora.

Kosilica

- ▶ Ovlašteni trgovac tvrtke STIHL treba provjeravati kosilicu svake godine.

16.2 Montaža i demontaža noža

16.2.1 Demontaža noža

- ▶ Isključite motor.
- ▶ Izvucite utikač svjećice.
- ▶ Uspravite kosilicu.

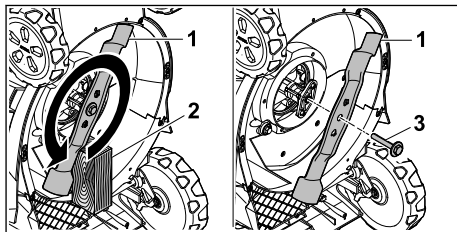

- ▶ Blokirate nož (1) komadom drva (2).
- ▶ Odvijte vijak s podloškom (3) u smjeru strelice i uklonite ga.
- ▶ Skinite nož (1).
- ▶ Odbacite vijak s podloškom (3). Koristite novi vijak s podloškom za pričvršćivanje noža (1).
- ▶ Nataknite utikač svjećice.

16.2.2 Montaža noža

- ▶ Isključite motor.
- ▶ Izvucite utikač svjećice.
- ▶ Uspravite kosilicu.

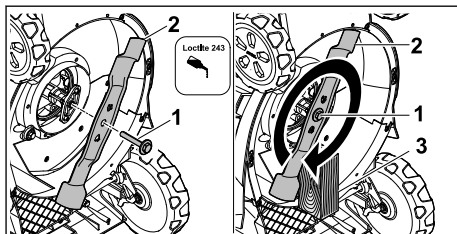

- ▶ Nanesite sredstvo za osiguranje vijaka Loctite 243 na navoj vijka s podloškom (1).

- ▶ Postavite no֒ (2) tako da izbočenja na kontaktnoj površini zahvaćaju u utore.
- ▶ Uvrnite vijak s podloškom (1).
- ▶ Blokirajte no֒ (2) komadom drva (3).
- ▶ Vijak s podloškom (1) zategnite s momentom pritezanja od 60 Nm
- ▶ Natakните utikač svjećice.

16.3 Oštrenje i uravnote֒avanje no֒a



Za pravilno oštrenje i uravnote֒avanje no֒a potrebno je puno vje֒be.

STIHL preporučuje da ovlaštени trgovac tvrtke STIHL naoštри i uravnote֒и no֒.

Aktualne adrese ovlaštenih trgovaca mo֒ete pronaći u odgovarajućem nacionalnom predstavništvu tvrtke STIHL www.stihl.com.

UPOZORENJE

- Rubovi oštrice no֒a su oštри. Korisnik se mo֒e posjeći.
 - ▶ Nosite zaštitne rukavice od otpornog materijala.

- ▶ Isključite motor.
- ▶ Izvucite utikač svjećice.
- ▶ Uspravite kosilicu,  15.1.
- ▶ Demontirajte no֒.
- ▶ Naoštrite no֒. Pritom obratite pažnju na kut oštrenja i hladite no֒,  19.2. No֒ ne smije poplaviti tijekom oštrenja.
- ▶ Montirajte no֒.
- ▶ Natakните utikač svjećice.
- ▶ U slućaju nejasnoća: obratite se ovlaštenom trgovcu tvrtke STIHL.

17 Popravlјati

17.1 Popravlјanje kosilice

Korisnik ne mo֒e sam popraviti kosilicu ni no֒.

- ▶ Ako su kosilica ili no֒ oštećeni: ne upotrebljavajte kosilicu ili no֒ i obratite se ovlaštenom trgovcu tvrtke STIHL.
- ▶ Ako su ploćice s napomenama nećitljive ili oštećene: ovlaštени trgovac tvrtke STIHL treba zamijeniti ploćice s napomenama.

18 Odkloniti smetnje/kvarove

18.1 Uklanjanje smetnji kosilice

Smetnja	Uzrok	Rješenje
Motor se ne mo֒e pokrenuti.	Drška za pokretanje košnje nije pritisnuta.	▶ Motor pokrenite u skladu s ovim Uputama za uporabu.
	Spremnik goriva je prazan.	▶ Ulijte gorivo u kosilicu.
	Vod opskrbe gorivom je zaćpljen.	▶ Obratite se ovlaštenom trgovcu tvrtke STIHL.
	U spremniku se nalazi loše, onećišćeno ili staro gorivo.	▶ Upotrijebite svje֒ benzin priznate marke.
	Zraćni filter je prljav.	▶ Oćistite ili zamijenite zraćni filter u skladu s Uputama za uporabu motora.
	Utikač svjećice izvućen je iz svjećice ili je kabel za paljenje loše prićvršćen na utikač.	▶ Natakните utikač svjećice. ▶ Provjerite spoj između kabela paljenja i utikača.
	Svjećica je zaćaðena, oštećena ili je razmak elektroda pogrešan.	▶ Oćistite ili zamijenite svjećicu. ▶ Namjestite razmak elektroda.
Motor se teško pokreće ili snaga motora slabi.	Otpor na no֒u je prevelik.	▶ Namjestite veću visinu reza. ▶ Pokrenite motor u ni֒oj travi.
	Kućište kosilice je zaćpljeno.	Oćistite kosilicu.
	Visina reza namjestena je prenisko ili je prevelika brzina kretanja.	Prilagodite visinu reza ili sporije kosite.

Smetnja	Uzrok	Rješenje
Motor se pretjerano zagrijava.	U spremniku goriva i rasplinjaču je voda ili je rasplinjač začepljen.	Ispraznite spremnik za gorivo, očistite vod goriva i rasplinjač.
	Spremnik goriva je prljav.	Obratite se ovlaštenom trgovcu tvrtke STIHL.
	Zračni filter je prljav.	Očistite ili zamijenite zračni filter u skladu s Uputama za uporabu motora.
	Svjećica je začađena.	Očistite ili zamijenite svjećicu.
	Razina motornog ulja je preniska.	Motorno ulje dolijte ili zamijenite u skladu s ovim Uputama za uporabu motora.
	Rashladna rebra su prljava.	Očistite kosilicu.
Kosilica jako vibrira.	Nož je oštećen.	Zamijenite nož.
	Nož nije pravilno montiran.	Montirajte nož.
Trava nije dobro odrezana.	Nož je tup ili istrošen.	Naoštrite ili zamijenite nož.

19 Tehnički podaci

19.1 Kosilica STIHL RM 443.3

- Tip motora: STIHL EVC 200 C
- Obujam: 139 cm³
- Snaga (P): 2,1 kW (2,8 PS) pri 2800/min
- Broj okretaja (n): 2800/min
- Maksimalni volumen spremnika goriva: 0,9 l
- Težina (m): 28 kg
- Maksimalni volumen košare za travu: 52 l
- Širina reza: 41 cm

19.2 Nož

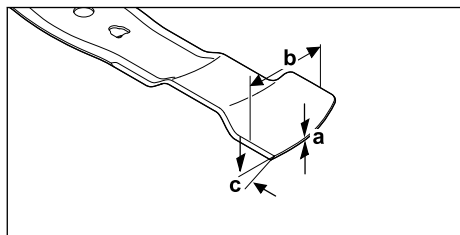

- Minimalna debljina a: 1,6 mm
- Minimalna širina b: 55 mm
- Kut oštrenja c: 30°

19.3 Vrijednosti buke i vibracija

K-vrijednost za razinu zvučnog tlaka iznosi 2 dB(A). K-vrijednost za razinu zvučne snage iznosi 2,2 dB(A). K-vrijednost za vibracijske vrijednosti iznosi 2,2 m/s².

- Razina zvučnog tlaka L_{pA} izmjerena prema EN ISO 5395-2: 79 dB(A)

- Garantirana razina zvučne snage L_{WA}d izmjerena prema 2000/14/EZ/ S.I. 2001/1701: 93 dB(A)
- Vibracijska vrijednost a_{hv} upravljača, izmjerena prema EN ISO 5395-2: 4,4 m/s²

Informacije o ispunjenju Direktive za poslodavce u vezi s vibracijama 2002/44/EZ i S.I. 2005/1093 navedene su pod www.stihl.com/vib.

19.4 REACH

REACH označava EG-odredbu/propis za registriranje, procjenjivanje i dozvolu/dopuštenje primjene kemikalija.

Informacije za ispunjenje REACH odredbe su pod www.stihl.com/reach navedene.

20 Pričuvni dijelovi i pribor

20.1 Zamjenski dijelovi i pribor

STIHL Ovi simboli označavaju originalne zamjenske dijelove društva STIHL i originalni pribor društva STIHL.

STIHL preporučuje uporabu originalnih zamjenskih dijelova društva STIHL i originalnog pribora društva STIHL.

Društvo STIHL unatoč stalnom promatranju tržišta ne može procijeniti zamjenske dijelove i pribor drugih proizvođača u pogledu pouzdanosti, sigurnosti i prikladnosti i STIHL se ne može zauzeti za njihovu primjenu.

Originalni zamjenski dijelovi društva STIHL i originalan pribor društva STIHL dostupni su kod stručnog trgovca društva STIHL.

20.2 Važni rezervni dijelovi

- Nož: WA40 702 0105
- Vijak noža s podloškom: 0000 951 3505

21 Zbrinjavanje

21.1 Zbrinjavanje kosilice na otpad

Informacije o zbrinjavanju na otpad možete dobiti od lokalne uprave ili od ovlaštenog trgovca tvrtke STIHL.

Nepravilno zbrinjavanje na otpad može štetiti zdravlju i zagađivati okoliš.

- ▶ Dopremite STIHL proizvode, uključujući ambalažu, na odgovarajuće sabirno mjesto za recikliranje u skladu s lokalnim propisima.
- ▶ Nemojte ih zbrinjavati u kućni otpad.

22 EU-izjava o sukladnosti

22.1 Kosilica za travu STIHL RM 443.3

STIHL Tirol GmbH
Hans Peter Stihl-Straße 5
6336 Langkampfen

Austrija

izjavljuje pod isključivo vlastitom odgovornošću da proizvod

- Vrsta gradnje: kosilica za travu
- Tvornička oznaka: STIHL
- Tip: RM 443.3
- Širina reza: 41 cm
- Serijska identifikacija: WB40

odgovara dotičnim odredbama direktiva 2000/14/EZ, 2006/42/EZ, 2014/30/EU i 2011/65/EU te je razvijan i izrađen u skladu s verzijama sljedećih normi koje su važile na datum proizvodnje: EN ISO 5395-1, EN ISO 5395-2 i EN ISO 14982.

Uključeno prijavljeno tijelo:
TÜV Rheinland LGA Products GmbH
Tillystraße 2
90431 Nürnberg, Njemačka

Radi određivanja mjerene i garantirane razine zvučne snage postupano je prema Direktivi 2000/14/EZ, Prilog VIII.

Izmjerena razina zvučne snage: 91,2 dB(A)

Garantirana razina zvučne snage: 93 dB(A)

Tehnička dokumentacija pohranjena je u tvrtki STIHL Tirol GmbH.

Godina proizvodnje i serijski broj navedeni su na kosilici za travu.

Langkampfen, 27.11.2023

STIHL Tirol GmbH

u. z. 

Matthias Fleischer, Voditelj razvoja proizvoda

u. z. 

Sven Zimmermann, Glavni voditelj odjela za osiguranje kvalitete

23 UKCA izjava o sukladnosti

23.1 Kosilica za travu STIHL RM 443.3

STIHL Tirol GmbH
Hans Peter Stihl-Straße 5
6336 Langkampfen

Austrija

izjavljuje pod isključivo vlastitom odgovornošću da proizvod

- Vrsta gradnje: kosilica za travu
- Tvornička oznaka: STIHL
- Tip: RM 443.3
- Širina reza: 41 cm
- Serijska identifikacija: WB40

odgovara relevantnim odredbama uredbi Ujedinjenog Kraljevstva Noise Emission in the Environment by Equipment for use Outdoors Regulations 2001, Supply of Machinery (Safety) Regulations 2008, Electromagnetic Compatibility Regulations 2016 i The Restriction of the Use of Certain Hazardous Substances in Electrical and Electronic Equipment Regulations 2012 te je razvijan i izrađen u skladu s verzijama sljedećih normi koje su važile na datum proizvodnje: EN ISO 5395-1, EN ISO 5395-2 i EN ISO 14982.

Uključeno prijavljeno tijelo:
TUV Rheinland UK LTD
1011 Stratford Road
Solihull, B90 4BN

Pri određivanju izmjerene i garantirane razine zvučne snage postupano je prema uredbi Ujedinjenog Kraljevstva Noise Emission in the Environment by Equipment for use Outdoors Regulations 2001, Schedule 11.

- Izmjerena razina zvučne snage: 91,2 dB(A)
- Garantirana razina zvučne snage: 93 dB(A)

Tehnička dokumentacija pohranjena je u tvrtki STIHL Tirol GmbH.

Godina proizvodnje i serijski broj navedeni su na kosilici za travu.

Langkampfen, 27.11.2023

STIHL Tirol GmbH

u. z. 

Matthias Fleischer, Voditelj razvoja proizvoda

u. z. 

Sven Zimmermann, Glavni voditelj odjela za osiguranje kvalitete

24 Adresse

STIHL – Glavna uprava

ANDREAS STIHL AG & Co. KG
Postfach 1771
D-71307 Waiblingen

STIHL – Uvoznici

BOSNA I HERCEGOVINA

UNIKOMERC d. o. o.
Bišće polje bb
88000 Mostar
Telefon: +387 36 352560
Telefaks: +387 36 350536

HRVATSKA

UNIKOMERC – UVOZ d.o.o..
Sjedište:..
Amruševa 10, 10000 Zagreb
Prodaja:
Ulica Kneza Ljudevita Posavskog 56,
10410 Velika Gorica
Telefon: +385 1 6370010
Telefaks: +385 1 6221569

Innehållsförteckning

1	Förord.....	74
2	Information bruksanvisningen.....	75
3	Översikt.....	75
4	Säkerhetsanvisningar.....	76
5	Göra gräsklippare klar att användas.....	81

6	Sätta ihop gräsklippare.....	82
7	Tanka gräsklippare.....	83
8	Ställa in gräsklippare för användaren.....	83
9	Starta och stäng av motorn.....	84
10	Kontrollera gräsklippare.....	84
11	Arbeta med gräsklipparen.....	85
12	Efter arbetet.....	86
13	Transport.....	86
14	Förvaring.....	86
15	Rengöring.....	87
16	Underhåll.....	87
17	Reparera.....	88
18	Felavhjälpning.....	88
19	Tekniska data.....	89
20	Reservdelar och tillbehör.....	90
21	Kassering.....	90
22	EU-försäkran om överensstämmelse.....	90
23	UKCA-konformitetsdeklaration.....	90
24	Adresser.....	91

1 Förord

Hej!

Tack för att du valt en produkt från STIHL. Vi utvecklar och tillverkar produkter av mycket hög kvalitet som uppfyller våra kunders behov. Därför är våra produkter mycket säkra även när de belastas mycket.

STIHL ger även en förstklassig service. Hos våra återförsäljare får du kompetent rådgivning och instruktioner samt tekniska råd.

STIHL strävar efter att arbeta på ett sätt som är så hållbart och ansvarsfullt mot naturen som möjligt. Denna bruksanvisning är till för att hjälpa dig att använda din STIHL produkt på ett säkert och miljövänligt sätt över lång tid.

Vi uppskattar ditt förtroende för oss och önskar dig lycka till med din STIHL-produkt.



Dr Nikolas Stihl

VIKTIGT! LÄS BRUKSANVISNINGEN INNAN DU ANVÄNDER PRODUKTEN OCH SPARA DEN.

2 Information bruksanvisningen

2.1 Aktuella dokument

Denna bruksanvisning är en originalbruksanvisning från tillverkaren i den mening som avses i EG-direktivet 2006/42/EG.

Följ de lokala säkerhetsföreskrifterna.

► Läs följande kompletterande dokument till den här bruksanvisningen, se till att du förstått dem och sparar dem:

- Bruksanvisning för motor STIHL EVC 200 C

2.2 Varningar i texten

! FARA

- Varnar för faror som leder till allvarliga skador eller dödsfall.
 - Med åtgärderna kan man förhindra allvarliga skador eller dödsfall.

! VARNING

- Varnar för faror som **kan** leda till allvarliga skador eller dödsfall.
 - Med åtgärderna kan man förhindra allvarliga skador eller dödsfall.

OBS!

- Varnar för faror som kan leda till materialskador.
 - Med åtgärderna kan man förhindra materialskador.

2.3 Symboler i texten



Denna symbol hänvisar till ett kapitel i denna bruksanvisning.

3 Översikt

3.1 Gräsklippare

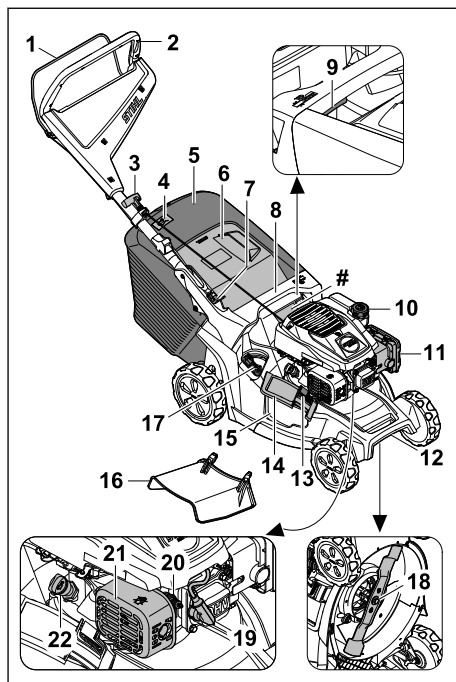

1 Växelbygel

Växelbygeln används för att starta och stoppa motorn.

2 Styre

Styret används för att hålla, styra och transportera gräsklipparen.

3 Starthandtag

Starthandtaget används för att starta motorn.

4 Nivåindikering

Nivåindikeringen visar hur fylld gräsupsamlaren är.

5 Gräsupsamlare

Gräsupsamlaren samlar upp det klippta gräset.

6 Spak

Spaken används för att justera och fälla ner styret.

7 Utkastlucka

Utkastluckan stänger utkastkanalen.

8 Handtag

Handtaget används för att hålla i gräsklipparen vid justering av klipphöjden och för transport av gräsklipparen.

9 Spak

Spaken används för att justera klipphöjden.

10 Bränsletanklock

Bränsletanklocket stänger öppningen för påfyllning av bensin.

11 Filterlock

Filterlocket täcker luftfiltret.

12 Transporthandtag

Transporthandtaget används för att transportera gräsklipparen.

13 Lås

Låset håller sidoutkastluckan stängd.

14 Sidoutkastlucka

Sidoutkastluckan stänger sidoutkastöppningen.

15 Sidoutkastöppning

Sidoutkastöppningen för det klippta gräset åt sidan.

16 Förlängning

Förlängningen styr det klippta gräset åt sidan och ned mot marken.

17 Spak

Spaken används för att öppna och stänga den integrerade kompostluckan.

18 Kniv

Kniven klipper och mal sönder gräset för kompostering.

19 Tändkabelsko

Tändkabelskon förbinder tändkabeln med tändstiftet.

20 Tändstift

Tändstiftet antänder bränsle-/luftblandningen i motorn.

21 Ljuddämpare

Ljuddämparen minskar bullret från gräsklipparen.

22 Motoroljelock

Motoroljelocket stänger öppningen för påfyllning av motorolja.

Typskylt med serienummer**3.2 Symboler**

Symbolerna kan finnas på gräsklipparen och betyder följande:



Denna symbol visar bränsletanklocket.



Denna symbol indikerar motoroljelocket.



Garanterad ljudeffektnivå enligt direktiv 2000/14/EG i dB(A) för att jämföra buller från produkter.



Släng inte produkten i hushållsavfallet.



Ställ in klipphöjd.



Nivåindikering för gräsupsamlaren.



Spak för öppning och stängning av kompostluckan.

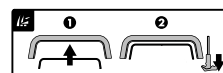

Starta motorn.

4 Säkerhetsanvisningar**4.1 Varningssymboler**

Varningssymbolerna på gräsklipparen betyder följande:



Beakta säkerhetsanvisningarna och deras åtgärder.



Läs, förstå och förvara bruksanvisningen.



Se upp för objekt som slungas ut – håll avstånd och obehöriga borta.



Ta inte på den roterande kniven.



Dra bort tändstiftskontakten under transport, förvaring, underhåll eller reparation.

4.2 Avsedd användning

STIHL RM 443.3 gräsklippare används för klippning och kompostering av gräs.

▲ VARNING

- Om gräsklipparen inte används på avsett sätt kan personer skadas allvarligt eller dödas och materiella skador kan uppstå.
 - ▶ Använd gräsklipparen enligt beskrivningen i denna bruksanvisning och i bruksanvisningen för motorn.

4.3 Krav på användaren

▲ VARNING

- Användare utan introduktion kan inte känna igen och bedöma riskerna med gräsklipparen. Detta kan orsaka allvarliga personskador eller dödsfall.



- ▶ Läs, förstå och förvara bruksanvisningen.

- ▶ Om gräsklipparen lämnas ut till en annan person: skicka med gräsklipparens och motorns bruksanvisning.
- ▶ Se till att användaren uppfyller följande krav:
 - Användaren är utvilad.
 - Användaren har inte nedsatt fysisk, sensorisk eller mental förmåga att använda gräsklipparen. Om användaren har nedsatt fysisk, sensorisk eller mental förmåga får användaren endast använda den under uppsikt eller efter instruktioner av en ansvarig person.
 - Användaren kan känna igen och bedöma riskerna med gräsklipparen.
 - Användaren är medveten om att vederbörande är ansvarig för olyckor och skador.
 - Användaren är myndig eller utbildas i ett yrke under uppsikt enligt nationella regler.
 - Användaren har fått instruktioner av en STIHL servande fackhandel eller en sakkunnig person innan vederbörande använder gräsklipparen för första gången.
 - Användaren är inte påverkad av alkohol, medicin eller droger.
- ▶ Om något är oklart: kontakta en STIHL servande fackhandel.

4.4 Klädsel och utrustning

▲ VARNING

- Under arbetet kan föremål kastas upp med hög hastighet. Användaren kan skadas.

- ▶ Använd långbyxor av kraftigt material.
- Det uppstår buller under arbetet. Buller kan skada hörseln.
 - ▶ Använd hörselskydd.
- Under arbetet kan damm virvla upp. Damm som andas in kan skada hälsan och orsaka allergiska reaktioner.
 - ▶ Om damm virvlas upp: använd en dammskyddsmask.
- Olämplig klädsel kan fastna i trä, grenar och gräsklipparen. Användare utan lämplig klädsel kan skadas svårt.
 - ▶ Använd åtsittande klädsel.
 - ▶ Ta av schalar och smycken.
- Under rengöring, underhåll och transport kan användaren komma i kontakt med kniven. Användaren kan skadas.
 - ▶ Använd skyddshandskar av kraftigt material.
 - ▶ Använd stadiga, stängda skor med räfflad sula.
- Om användaren har olämpliga skor finns en halkrisk. Användaren kan skadas.
- När kniven slipas kan partiklar slungas iväg. Användaren kan skadas.
 - ▶ Använd åtsittande skyddsglasögon. Lämpliga skyddsglasögon har kontrollerats enligt normen EN 166 eller nationella föreskrifter, och finns att få med motsvarande märkning i handeln.
 - ▶ Använd skyddshandskar av kraftigt material.

4.5 Arbetsområde och omgivning

▲ VARNING

- Obehöriga personer, barn och djur kan inte känna igen och bedöma riskerna med gräsklipparen och föremål som slungas iväg. Detta kan orsaka allvarliga personskador och sakskador.
 - ▶ Håll obehöriga personer, barn och djur borta från arbetsområdet.
 - ▶ Håll ett avstånd till föremål.
 - ▶ Lämna inte gräsklipparen utan tillsyn.
 - ▶ Se till att barn förhindras att leka med gräsklipparen.
- När motorn går kommer det ut avgaser ur ljuddämparen. Varma avgaser kan antända lättantändliga material och utlösa en brand.
 - ▶ Håll bort avgasstrålen från eldfarliga material.

4.6 Säker användning

4.6.1 Gräsklippare

Gräsklipparen är i säkert skick om följande villkor är uppfyllda:

- Gräsklipparen är oskadad.
- Ingen bensin läcker ut från gräsklipparen.
- Bränsletankslocket är stängt.
- Ingen motorolja läcker ut från gräsklipparen.
- Motoroljelocket är stängt.
- Gräsklipparen är ren.
- Manöverdonen fungerar och är oförändrade.
- Om klippning pågår och det klippta gräset ska samlas upp i gräsuppsamlaren: kompostluckan är öppen, förlängningen är avhakad och gräsuppsamlaren är korrekt påhakad.
- Om klippning pågår och det klippta gräset ska kastas ut bakåt: gräsuppsamlaren är avhakad och utkastluckan stängd.
- Om klippning pågår och det klippta gräset ska ledas ut på marken på sidan: kompostluckan är stängd och förlängningen är korrekt påhakad.
- Vid kompostering: förlängningen är avhakad och kompostluckan är stängd.
- Kniven har monterats korrekt.
- STIHL originaltillbehör för denna gräsklippare är korrekt monterade.
- Fjäderbelastade mekanismer är oskadade och fungerar.



▲ VARNING

- Om maskinen inte är säker att använda kan vissa komponenter och säkerhetsanordningar sluta fungera och bränsle kan läcka ut. Risk för allvarliga personskador eller dödsfall.
 - ▶ Arbeta med en oskadad gräsklippare.
 - ▶ Om bensin läcker ut från gräsklipparen: Arbeta inte med gräsklipparen och kontakta en STIHL-återförsäljare.
 - ▶ Stäng bränsletankslocket.
 - ▶ Om motorolja läcker ut från gräsklipparen: Arbeta inte med gräsklipparen och kontakta en STIHL-återförsäljare.
 - ▶ Stäng motoroljelocket.
 - ▶ Om gräsklipparen är smutsig: Rengör gräsklipparen.
 - ▶ Gör inga ingrepp i gräsklipparen och dess säkerhetssystem.
 - ▶ Gör inga ingrepp på gräsklipparen som påverkar motorns effekt eller varvtal.
 - ▶ Om reglagen inte fungerar: Använd inte gräsklipparen.
 - ▶ Fjäderbelastade mekanismer kan frigöra lagrad energi.

- ▶ Om klippning pågår och det klippta gräset ska samlas upp i gräsuppsamlaren: Öppna kompostluckan, haka av förlängningen och haka på gräsuppsamlaren enligt beskrivningen i denna bruksanvisning.
- ▶ Om klippning pågår och det klippta gräset ska ledas ut på marken på sidan: stäng kompostluckan och haka i förlängningen enligt beskrivningen i denna bruksanvisning.
- ▶ Vid kompostering: haka av förlängningen och stäng kompostluckan enligt beskrivningen i denna bruksanvisning.
- ▶ Montera knivarna enligt anvisningarna i den här bruksanvisningen.
- ▶ Montera STIHL originaltillbehör för denna gräsklippare.
- ▶ Montera tillbehör enligt anvisningarna i den här bruksanvisningen eller enligt tillbehörets bruksanvisning.
- ▶ För inte in föremål i gräsklipparens öppningar.
- ▶ Byt ut utslitna eller skadade informations skyltar.
- ▶ Om något är oklart: Kontakta en STIHL-återförsäljare.

4.6.2 Kniv

Kniven är i säkert bruksskick när följande villkor uppfylls:

- Kniven och komponenterna är oskadade.
- Kniven är inte deformerad.
- Kniven har monterats rätt.
- Kniven har slipats rätt.
- Kniven är gradfri.
- Kniven har balanserats rätt.
- Knivens minsta bredd har inte underskridits,  19.2.
- Slipvinkeln är rätt,  19.2.

▲ VARNING

- Om kniven inte är i säkert bruksskick kan delar lossna och slungas iväg. Detta kan orsaka allvarliga personskador.
 - ▶ Arbeta med en oskadad kniv och oskadade komponenter.
 - ▶ Montera kniven rätt.
 - ▶ Slipa kniven rätt.
 - ▶ Om den minsta tjockleken eller den minsta bredden har underskridits: byt ut kniven.
 - ▶ Låt en STIHL servande fackhandel balansera kniven.
 - ▶ Om något är oklart: kontakta en STIHL servande fackhandel.

4.7 Bränsle och tankning

▲ VARNING

- Bensin är bränslet som används för denna gräsklippare. Bensin är lättantändligt. Om bensin kommer i kontakt med öppen eld eller varma föremål kan bensin utlösa en brand eller explosion. Detta kan orsaka allvarliga personskador eller dödsfall och sakskador.
 - ▶ Skydda bensin mot värme och eld.
 - ▶ Spill inte ut bensin.
 - ▶ Om bensin har spillts ut: torka bort bensin med en trasa och försök först starta motorn när alla gräsklipparens delar är torra.
 - ▶ Rökning förbjuden.
 - ▶ Tanka inte i närheten av öppen eld.
 - ▶ Stäng av motorn och låt den svalna före tankning.
 - ▶ Om tanken måste tömmas: gör detta utomhus.
 - ▶ Starta motorn minst 3 m från tankningsplatsen.
 - ▶ Förvara aldrig gräsklipparen inomhus med bensin i tanken.
- Bensinångor som andas in kan orsaka förgiftning.
 - ▶ Andas inte in bensinångor.
 - ▶ Tanka på en väl ventilerad plats.
- Under arbetets gång blir gräsklipparen varm. Bensin utvidgas och kan orsaka ett övertryck i bränsletanken. Bensin kan spruta ut när bränsletanklocket öppnas. Bensin som sprutar ut kan antändas. Användaren kan skadas allvarligt.
 - ▶ Låt först gräsklipparen svalna och öppna sedan bränsletanklocket.
- Kläder som kommer i kontakt med bensin kan vara lättantändliga. Detta kan orsaka allvarliga personskador eller dödsfall och sakskador.
 - ▶ Om kläder kommer i kontakt med bensin: byt kläder.
- Bensin kan skada miljön.
 - ▶ Spill inte ut bränsle.
 - ▶ Sluthanterar bensin enligt föreskrift och miljövänligt.
- Bensin som kommer i kontakt med hud eller ögon kan orsaka irritation.
 - ▶ Undvik kontakt med bensin.
 - ▶ Om den kommer i kontakt med huden: tvätta hudområdet omedelbart med rikliga mängder vatten och tvål.
 - ▶ Om den kommer i kontakt med ögonen: spola ögonen med rikligt med vatten i minst 15 minuter och uppsök läkare.

- Gräsklipparens tändsystem alstrar gnistor. Gnistor kan komma ut och orsaka brand och explosion i en miljö med lättantändliga eller explosiva material. Detta kan orsaka allvarliga personskador eller dödsfall och sakskador.
 - ▶ Använd tändstift enligt beskrivningen i motorns bruksanvisning.
 - ▶ Skruva fast och dra åt tändstiftet.
 - ▶ Fäst tändstiftskontakten hårt.
- Om gräsklipparen tankas med bensin som är olämplig för motorn kan gräsklipparen skadas.
 - ▶ Använd färsk, blyfri bensin av känt märke.
 - ▶ Beakta uppgifterna i motorns bruksanvisning.

4.8 Arbeta

▲ VARNING

- Om användaren inte startar motorn rätt kan användaren förlora kontrollen över gräsklipparen. Användaren kan skadas allvarligt.
 - ▶ Starta motorn enligt beskrivningen i denna bruksanvisning.
- Användaren kan inte längre arbeta koncentrerat i vissa situationer. Användaren kan snubbla, ramla och skadas allvarligt.
 - ▶ Arbeta lugnt och med eftertanke.
 - ▶ Klipp endast vid god sikt. Använd inte med gräsklipparen om ljuset och synförhållandena är dåliga.
 - ▶ Bara en person får använda gräsklipparen.
 - ▶ Se upp för hinder.
 - ▶ Väلت inte gräsklipparen.
 - ▶ Se alltid till att du står stadigt på marken och håller balansen när du arbetar.
 - ▶ Om du känner att du blir trött: ta en paus.
 - ▶ Om du klipper i en sluttning: klipp på tvären mot sluttningen.
 - ▶ Klipp inte i sluttningar med en stigning på över 25° (46,6 %).
 - ▶ Var särskilt uppmärksam när gräsklipparen används i närheten av sluttningar, stup, diken, deponier och vallar.
 - ▶ Planera arbetstiden så att du undviker hög belastning under en längre tidsperiod.
- Maskinen alstrar giftiga avgaser när motorn går. Avgaser som andas in kan orsaka förgiftning.
 - ▶ Andas inte in avgaserna.
 - ▶ Använd gräsklipparen på en väl ventilerad plats.
 - ▶ Vid illamående, huvudvärk, synstörningar, hörsselfel eller svindel: avsluta arbetet och uppsök en läkare.

- Om användaren använder hörselskydd och motorn går kan användaren ev. höra och uppskatta ljud sämre.
 - ▶ Arbeta lugnt och med eftertanke.
- Gräsklipparen är utrustad med en motorstoppanordning.
 - ▶ Motorn och kniven stannar inom 3 sekunder när inkopplingsbygeln släpps.
- Användaren kan skära sig på den roterande kniven. Användaren kan skadas allvarigt.
 - ▶ Dra bort tändstiftskontakten.



- ▶ Ta inte på den roterande kniven.
- ▶ Om kniven blockeras av ett föremål: stäng av motorn. Först därefter får föremålet tas bort.
- Om gräsklipparen förändras eller betar sig ovanligt under arbetet kan gräsklipparen vara i osäkert bruksskick. Detta kan orsaka allvarliga personskador och saksador.
 - ▶ Avsluta arbetet och kontakta en STIHL servande fackhandel.
- Under arbetet kan vibration uppstå från gräsklipparen.
 - ▶ Använd skyddshandskar.
 - ▶ Lägg in arbetspauser.
 - ▶ Om du känner av cirkulationsrubbingar: kontakta en läkare.
- Kontrollera ytan som ska klippas och se upp för hinder. Om kniven träffar ett främmande föremål under arbetet kan det eller delar av det slungas iväg med hög hastighet. Detta kan orsaka personskador och saksador.
 - ▶ Ta bort främmande föremål, t.ex. stenar, pinnar, ståltråd, leksaker eller annat från arbetsområdet. Markera dolda föremål som inte kan tas bort.



- När du släpper inkopplingsbygeln fortsätter kniven rotera en kort tid. Detta kan orsaka allvarliga personskador.
 - ▶ Vänta tills kniven har slutat rotera.
 - ▶ Ta först bort gräsuppsamlaren när kniven har slutat rotera.
- Om den roterande kniven träffar ett hårt föremål kan det uppstå gnistor. Gnistor kan orsaka brand i en miljö med lättantändliga material. Detta kan orsaka allvarliga personskador eller dödsfall och saksador.
 - ▶ Arbeta inte i en miljö med lättantändliga material.
- Om gräsklipparen ställs på en sluttande yta kan den rulla iväg oavsiktligt. Detta kan orsaka personskador och saksador.



- ▶ Släpp gräsklipparen endast när den står på en plan yta och inte kan rulla iväg av sig själv.
- Om föremål fästes på styrhandtaget kan gräsklipparen välta pga den extra vikten. Detta kan orsaka personskador och saksador.
 - ▶ Fäst inga föremål på styrhandtaget.

▲ FARA

- Om arbetet sker i närheten av spänningsförande kablar kan kniven komma i kontakt med de spänningsförande kablarna och skada dem. Detta kan orsaka allvarliga personskador eller dödsfall.
 - ▶ Arbeta inte i närheten av spänningsförande kablar.
- Om arbete sker under ett åskväder kan användaren träffas av ett blixtnedslag. Detta kan orsaka allvarliga personskador eller dödsfall.
 - ▶ Vid åskväder: arbeta inte.
- Om användaren arbetar i regn finns en halkrisk. Detta kan orsaka allvarliga personskador eller dödsfall.
 - ▶ Om det regnar: arbeta inte.

4.9 Transport

▲ VARNING

- Under transporten kan gräsklipparen välta eller flytta på sig. Detta kan orsaka personskador och saksador.
 - ▶ Stäng av motorn.



- ▶ Vänta tills kniven har slutat rotera.



- ▶ Dra bort tändstiftskontakten.

- ▶ Säkra gräsklipparen med spännband, remmar eller ett nät på en lämplig lastyta så att den inte kan välta eller flytta på sig.
- Efter att motorn har gått kan ljuddämparen och motorn vara varm. Användaren kan bränna sig vid transporten.
 - ▶ Skjut gräsklipparen.
- Gräsklipparen är tung. Om användaren bär gräsklipparen själv kan vederbörande skadas.
 - ▶ Använd skyddshandskar.
 - ▶ Bär gräsklipparen med två man.
- Under transporten kan det läcka ut bensin och detta kan leda till föroreningar och skador.
 - ▶ Skjut gräsklipparen.
 - ▶ Transportera maskinen utan bensin.

4.10 Förvaring

▲ VARNING

- Barn kan inte känna igen och bedöma riskerna med en gräsklippare. Barn kan skadas allvarligt.
 - ▶ Stäng av motorn.
 - ▶ Förvara gräsklipparen utom räckhåll för barn.
- Komponenter av metall kan korrodera pga fukt. Gräsklipparen kan skadas.
 - ▶ Förvara gräsklipparen på en ren och torr plats.
- Om gräsklipparen förvaras på en sluttande yta kan den rulla iväg av misstag. Detta kan orsaka personskador och saksador.
 - ▶ Förvara gräsklipparen endast på plana ytor.

4.11 Rengöring, underhåll och reparation

▲ VARNING

- Om motorn går under rengöring, underhåll eller reparation kan detta orsaka allvarliga personskador och saksador.
 - ▶ Stäng av motorn.
 - ▶ Vänta tills kniven har slutat rotera.



- ▶ Dra bort tändstiftskontakten.

- Om motorn går under rengöring, underhåll eller reparation kan drivningen startas av misstag. Detta kan orsaka allvarliga personskador och saksador.
 - ▶ Stäng av motorn.
 - ▶ Dra bort tändstiftskontakten.



- ▶ Dra bort tändstiftskontakten.

- Efter att motorn har gått kan ljuddämparen och motorn vara varm. Detta kan orsaka brännskador.
 - ▶ Vänta tills ljuddämparen och motorn har svalnat.
- Ett kraftigt rengöringsmedel, rengöring med en vattenstråle eller vassa föremål kan skada gräsklipparen eller kniven. Om gräsklipparen eller kniven inte rengörs på rätt sätt fungerar komponenterna kanske inte längre och säkerhetsanordningarna sätts ur spel. Detta kan orsaka allvarliga personskador.





- ▶ Rengör gräsklipparen och kniven enligt beskrivningen i denna bruksanvisning, [15.2](#).
- Om gräsklipparen eller kniven inte repareras eller underhålls enligt beskrivningen i denna bruksanvisning fungerar komponenterna kanske inte längre och säkerhetsanordningarna sätts ur spel. Detta kan orsaka allvarliga personskador eller dödsfall.
 - ▶ Byt ut slitna eller skadade delar.
 - ▶ Utför underhåll eller reparation på gräsklipparen enligt beskrivningen i denna bruksanvisning.
 - ▶ Utför underhåll på kniven enligt beskrivningen i denna bruksanvisning.
- Under rengöring, underhåll eller reparation av kniven kan användaren skära sig på de vassa eggarna. Användaren kan skadas.
 - ▶ Använd skyddshandskar av kraftigt material.
- Kniven kan bli varm under slipningen. Användaren kan bränna sig.
 - ▶ Vänta tills kniven har svalnat.
 - ▶ Använd skyddshandskar av kraftigt material.

5 Göra gräsklippare klar att användas

5.1 Förbereda gräsklipparen för användning

Före varje användning måste följande steg utföras:

- ▶ Ta bort förpackningsmaterial och transportsäkringar.
- ▶ Kontrollera att följande komponenter är säkra att använda:
 - Gräsklippare, [15.2](#).
 - Kniv, [10.2](#).
- ▶ Rengöra gräsklippare, [6.3](#).
- ▶ Kontrollera kniv, [8.1](#).
- ▶ Fylla på motorolja, [8.3](#).
- ▶ Fälla upp styret, [7.1](#).
- ▶ Justera styret, [6.2.1](#).
- ▶ Tanka gräsklippare, [6.2.2](#).
- ▶ Om klippning pågår och gräset ska samlas upp i gräsuppsamlaren:
 - ▶ Haka av förlängningen, [11.4.1](#).
 - ▶ Öppna kompostluckan, [6.1.2](#).
 - ▶ Haka på gräsuppsamlaren, [6.2.1](#).
- ▶ Om klippning pågår och gräset ska ledas ut på marken på sidan:
 - ▶ Stäng kompostluckan, [11.4.2](#).
 - ▶ Haka på förlängning, [6.2.1](#).

- ▶ Vid kompostering:
 - ▶ Stäng kompostluckan,  11.4.2.
 - ▶ Haka av förlängningen,  6.2.2.
- ▶ Ställ in klipphöjd,  11.2.
- ▶ Kontrollera manöverdonen,  10.1.
- ▶ Om stegen inte kan utföras: Använd inte gräsklipparen och kontakta en STIHL-återförsäljare.

6 Sätta ihop gräsklippare

6.1 Sätta ihop, fästa och lossa gräsupsamlare

6.1.1 Sätta ihop gräsupsamlare

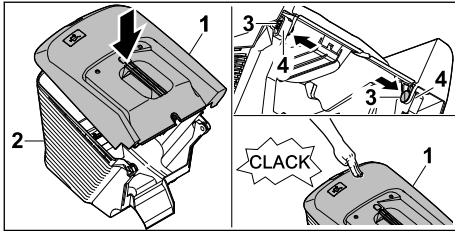

- ▶ Placera gräsupsamlarens överdel (1) på gräsupsamlarens underdel (2).
- ▶ Tryck in bultarna (3) inifrån genom öppningarna (4).
- ▶ Tryck gräsupsamlarens överdel (1) nedåt. Gräsupsamlarens överdel snäpper in hörbart.

6.1.2 Haka på gräsupsamlaren

- ▶ Stäng av motorn.
- ▶ Ställ gräsklipparen på en plan yta.

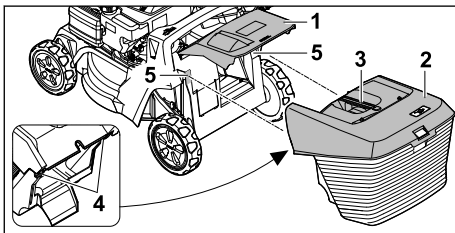

- ▶ Öppna och håll utkastluckan (1) öppen.
- ▶ Ta tag i gräsupsamlaren (2) i handtaget (3) och haka fast den ovanifrån med krokarna (4) i hållarna (5).
- ▶ Placera utkastluckan (1) på gräsupsamlaren (2).

6.1.3 Lossa gräsupsamlare

- ▶ Stäng av motorn.
- ▶ Ställ gräsklipparen på en plan yta.
- ▶ Öppna utkastluckan och håll den så.
- ▶ Ta bort gräsupsamlaren uppåt i greppet.

- ▶ Stäng utkastluckan.

6.2 Fästa och lossa förlängning

6.2.1 Fästa förlängning

- ▶ Stäng av motorn.
- ▶ Dra bort tändstiftskontakten.
- ▶ Ställ gräsklipparen på en plan yta.

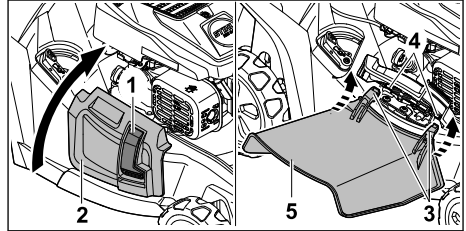

- ▶ Tryck på låsningen (1) och håll den så.
- ▶ Öppna utkastluckan på sidan (2) och håll den så.
- ▶ Fäst de båda krokarna (3) på axeln (4) underifrån.
- ▶ Placera utkastluckan på sidan (2) på förlängningen (5).
- ▶ Fäst tändstiftskontakten.

6.2.2 Lossa förlängning

- ▶ Stäng av motorn.
- ▶ Dra bort tändstiftskontakten.
- ▶ Ställ gräsklipparen på en plan yta.

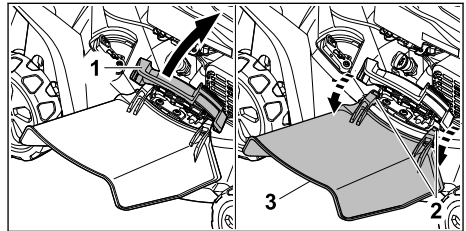

- ▶ Öppna utkastluckan på sidan (1) och håll den så.
- ▶ Lossa båda krokarna (2).
- ▶ Fäll upp förlängningen (3) och ta bort den.
- ▶ Stäng sidoutkastluckan (1).
- ▶ Fäst tändstiftskontakten.

6.3 Fylla på motorolja

Motoroljan smörjer och kyler motorn.

Motoroljans specifikation och påfyllningsmängden finns i motorns bruksanvisning.

OBS!

- Ingen motorolja är ifylld vid leveransen. Startning av motorn utan eller med för lite motorolja kan skada gräsklipparen.
 - ▶ Kontrollera motorns oljenivå innan varje startning och fyll på motorolja vid behov.
- ▶ Fyll på motorolja enligt beskrivningen i motorns bruksanvisning.

7 Tanka gräsklippare

7.1 Tanka gräsklippare

OBS!

- Om gräsklipparen inte tankas med rätt bränsle kan gräsklipparen skadas.
 - ▶ Följ bruksanvisningen för motorn.
- ▶ Stäng av motorn.
- ▶ Ställ gräsklipparen på en plan yta.
- ▶ Rengör området runt bränsletanklocket med en fuktig trasa.

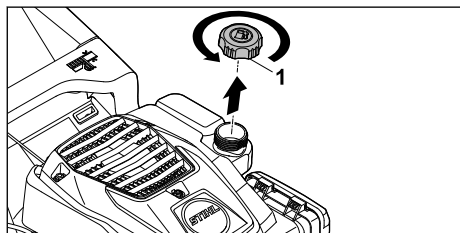

- ▶ Vrid bränsletanklocket (1) moturs tills bränsletanklocket kan tas bort.
- ▶ Ta av bränsletanklocket.
- ▶ Fyll på bränsle med lämpligt påfyllningsverktyg så att minst 15 mm återstår till kanten av bränsletanken.
- ▶ Sätt på bränsletanklocket på bränsletanken.
- ▶ Vrid bränsletanklocket medurs och dra åt för hand. Bränsletanken är stängd.

8 Ställa in gräsklippare för användaren

8.1 Fälla upp styret

- ▶ Stäng av motorn.
- ▶ Dra av tändkabelskon.
- ▶ Ställ gräsklipparen på en plan yta.

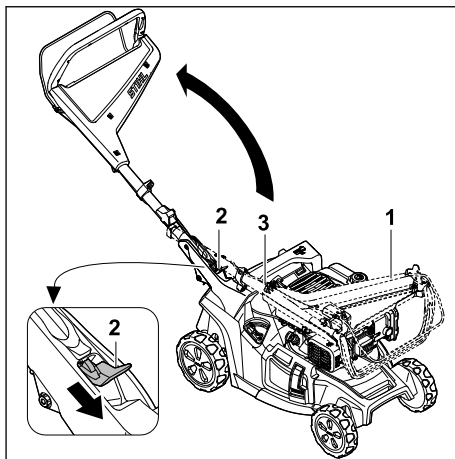

- ▶ Håll i styret (1).
- ▶ Tryck ned spaken (2) och håll kvar den.
- ▶ Fäll upp styret (1) och se till att vajern (3) inte kommer i kläm.
- ▶ Släpp spaken (2). Styret klickar ljudligt på plats.

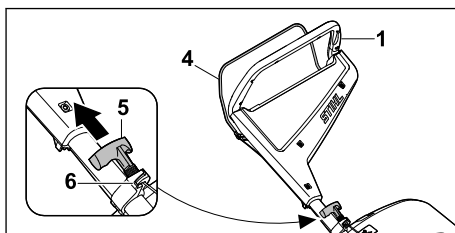

- ▶ Tryck växelbygel (4) mot styret (1) och håll den intryckt.
- ▶ Dra långsamt starthandtaget (5) mot vajerstyrningen (6).
- ▶ Haka fast starthandtaget (5) i vajerstyrningen (6).
- ▶ Släpp växelbygel (4).
- ▶ Sätt på tändkabelskon.

8.2 Fälla ned styret

Styret kan fällas ned för utrymmesbesparande transport eller förvaring.

- ▶ Stäng av motorn.
- ▶ Dra av tändkabelskon.
- ▶ Ställ gräsklipparen på en plan yta.
- ▶ Haka loss starthandtaget från vajerstyrningen och för det långsamt tillbaka mot motorn.

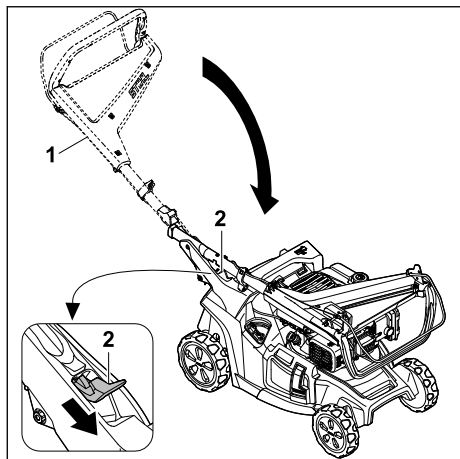

- ▶ Håll i styret (1).
 - ▶ Tryck ned spaken (2) och håll kvar den.
 - ▶ Fälla ned styret (1).
 - ▶ Släpp spaken (2).
- Styret klickar ljudligt på plats.
▶ Sätt på tändkabelsklon.

8.3 Ställa in styrhandtag

- ▶ Stäng av motorn.
- ▶ Dra bort tändstiftskontakten.
- ▶ Ställ gräsklipparen på en plan yta.

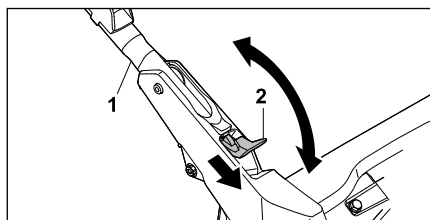

- ▶ Håll fast styrhandtaget (1).
- ▶ Tryck ned spaken (2) och håll den så.
- ▶ Ställ styrhandtaget (1) i önskad position och se till att styrhandtaget snäpper in helt igen.
- ▶ Släpp spaken (2).
- ▶ Fäst tändstiftskontakten.

9 Starta och stäng av motorn

9.1 Starta motor

- ▶ Ställ gräsklipparen på en plan yta.

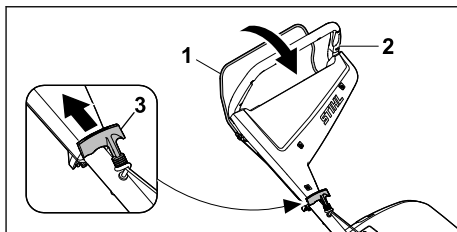

- ▶ Tryck inkopplingsbygeln (1) mot styrhandtaget (2) med vänster hand och håll den så.
- ▶ Dra ut startgreppet (3) långsamt med höger hand tills du känner ett motstånd.
- ▶ Dra ut startgreppet (3) snabbt och låt det gå tillbaka tills motorn går.
- ▶ Om motorn inte startar: beakta motorns bruksanvisning.

9.2 Stänga av motor

- ▶ Ställ gräsklipparen på en plan yta.
- ▶ Släpp inkopplingsbygeln. Motorn stannar.
- ▶ Lämna arbetspositionen.

10 Kontrollera gräsklippare

10.1 Kontrollera manöverreglage

Inkopplingsbygel



- ▶ Stäng av motorn.
- ▶ Dra inkopplingsbygeln helt mot styrhandtaget och släpp den igen.
- ▶ Om inkopplingsbygeln är trög eller inte fjädrar tillbaka till utgångsläget: använd inte gräsklipparen och kontakta en STIHL servande fackhandel. Inkopplingsbygeln är defekt.

10.2 Kontrollera kniv

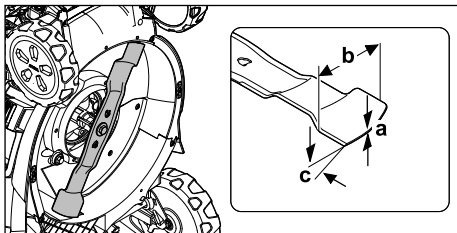
- ▶ Stäng av motorn.
- ▶ Dra bort tändstiftskontakten.
- ▶ Ställa upp gräsklippare, 15.1.



- ▶ Mät följande:
 - Tjocklek a
 - Bredd b
 - Slipvinkel c

- ▶ Om den minsta tjockleken eller den minsta bredden har underskridits: Byta kniv,  19.2.
- ▶ Om slipvinkeln inte är rätt: Slipa kniv,  19.2.
- ▶ Om något är oklart: kontakta en STIHL servande fackhandel.

11 Arbeta med gräsklipparen

11.1 Hålla och styra gräsklipparen



- ▶ Håll fast styrhandtaget med båda händerna så att tummarna når runt styrhandtaget.

11.2 Ställa in klipphöjd

7 klipphöjder kan ställas in:

- 20 mm = Position 1
- 30 mm = Position 2
- 40 mm = Position 3
- 55 mm = Position 4
- 70 mm = Position 5
- 85 mm = Position 6
- 100 mm = Position 7

Positionerna är angivna på gräsklipparen.

Ställa in klipphöjd

- ▶ Stäng av motorn.
- Kniven får inte rotera.
- ▶ Ställ gräsklipparen på en plan yta.

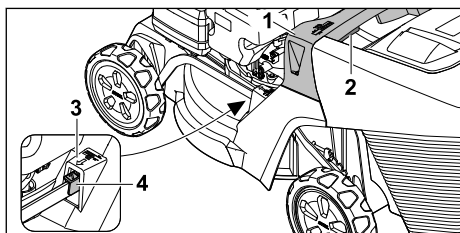

- ▶ Håll gräsklipparen i handtaget (1).
- ▶ Tryck och håll fast spaken (2).
- ▶ Ställ in gräsklipparen i önskat läge genom att höja och sänka den. Den aktuella klipphöjden kan avläsas på klipphöjdsindikeringen (3) med hjälp av markeringen (4).
- ▶ Släpp spaken (2). Gräsklipparen kopplas in.

11.3 Klippa och kompostera

Gräsklipparen är utrustad med en multikniv och kan användas för klippning eller kompostering.

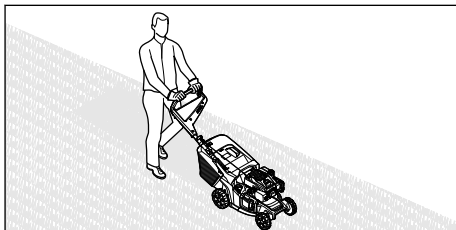

- ▶ Skjut gräsklipparen långsamt och kontrollerat framåt.

11.4 Öppna och stänga bioklipplucka

11.4.1 Öppna bioklipplucka

- ▶ Stäng av motorn.
- ▶ Ställ gräsklipparen på en plan yta.

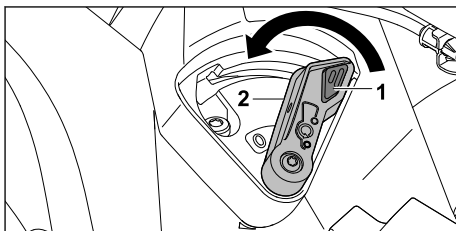

- ▶ Tryck på låsningen (1) och håll den så.
- ▶ Ställ spaken (2) i läget 0. Bioklippluckan är öppen.
- ▶ Släpp låsningen (1).

11.4.2 Stänga bioklipplucka

- ▶ Stäng av motorn.
- ▶ Ställ gräsklipparen på en plan yta.

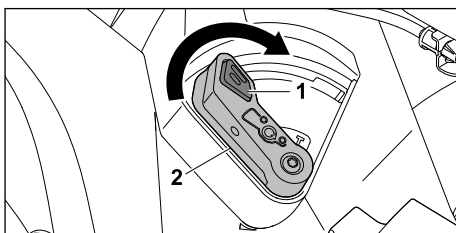

- ▶ Tryck på låsningen (1) och håll den så.
- ▶ Ställ spaken (2) i läget I. Bioklippluckan är stängd.
- ▶ Släpp låsningen (1).

11.5 Tömma gräsupsamlare

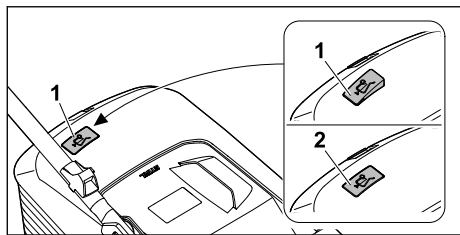

Luftströmmen från kniven lyfter mängdindikatorn (1). När gräsupsamlaren är full stoppas luftströmmen. Om luftströmmen är för liten faller mängdindikatorn (2) tillbaka till viloläget. Detta är en anvisning om att gräsupsamlaren bör tömmas.

Mängdindikatorn fungerar bäst vid optimal luftström. Yttre påverkan som vått, tätt eller högt gräs, låga klipplägen, smuts eller liknande kan påverka luftströmmen och mängdindikatorns funktion negativt.

- ▶ Om mängdindikatorn faller tillbaka till viloläget: Töm gräsupsamlaren.
- ▶ Stäng av gräsklipparen.
- ▶ Lossa gräsupsamlaren.

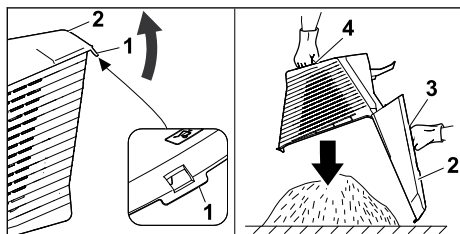

- ▶ Öppna låsspärren (1).
- ▶ Fäll upp gräsupsamlarens överdel (2) i greppet (3) och håll den så.
- ▶ Håll fast i det nedre handtaget (4) med den andra handen.
- ▶ Töm gräsupsamlaren.
- ▶ Stäng gräsupsamlaren.
- ▶ Fäst gräsupsamlaren.

12 Efter arbetet

12.1 Efter arbetet

- ▶ Stäng av motorn.
- ▶ Om gräsklipparen är våt: låt gräsklipparen torka.
- ▶ Rengör gräsklipparen.

13 Transport

13.1 Transportera gräsklippare

- ▶ Stäng av motorn.
- Kniven får inte rotera.
- ▶ Dra bort tändstiftskontakten.

Skjuta gräsklippare

- ▶ Skjut gräsklipparen långsamt och kontrollerat framåt.

Bära gräsklippare

- ▶ Använd skyddshandskar.
- ▶ Lossa gräsupsamlaren.
- ▶ Lossa förlängningen.

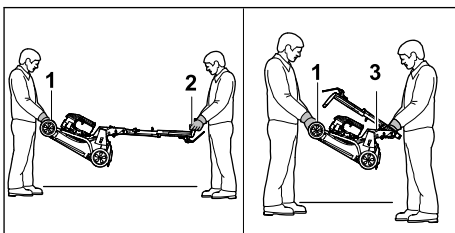

- ▶ Om gräsklipparen bärs med uppfällt styrhandtag:
 - ▶ En person ska hålla fast gräsklipparen i transporthandtaget (1) fram med båda händerna och en person ska hålla fast i styrhandtaget (2) med båda händerna.
 - ▶ Lyft och bär gräsklipparen med två man.
- ▶ Om gräsklipparen bärs med nedfällt styrhandtag:
 - ▶ Fälla ned styrhandtag, 8.2.
 - ▶ En person ska hålla fast gräsklipparen i transporthandtaget (1) fram med båda händerna och en person ska hålla fast i greppet (3) med båda händerna.
 - ▶ Lyft och bär gräsklipparen med två man.

Transportera gräsklipparen i ett fordon

- ▶ Säkra gräsklipparen upprättstående så att den inte välter eller kan flytta på sig.

14 Förvaring

14.1 Förvara gräsklippare

- ▶ Stäng av motorn och låt den svalna.
- ▶ Dra bort tändstiftskontakten.
- ▶ Förvara gräsklipparen så att följande villkor uppfylls:
 - Gräsklipparen är utom räckhåll för barn.
 - Gräsklipparen är ren och torr.
 - Gräsklipparen kan inte välta.
 - Gräsklipparen kan inte rulla iväg.

Om gräsklipparen ska förvaras längre än 3 månader ska även följande beaktas:

- ▶ Kör bränsletanken tom.
- ▶ Låt en STIHL servande fackhandel rengöra bränsletanken.
- ▶ Byt motorolja enligt anvisningarna i motorns bruksanvisning.
- ▶ Skruva ur tändstiftet och fyll på 3 ml motorolja i motorn genom tändstiftsöppningen.
- ▶ Dra ut startgreppet flera gånger och låt det gå tillbaka.

! VARNING

- Om startgreppet dras ut när tändstiftskontakten är lossad kan det komma ut gnistor. Gnistor kan antända utströmmande bensinångor och orsaka bränder och explosioner. Detta kan orsaka allvarliga personskador eller dödsfall och saksador.

- ▶ Håll bort tändstiftskontakten från tändstiftshålet.

- ▶ Skruva fast och dra åt tändstiftet.

14.2 Förvaringsläge

Gräsklipparen kan fällas ned för platssparande förvaring.

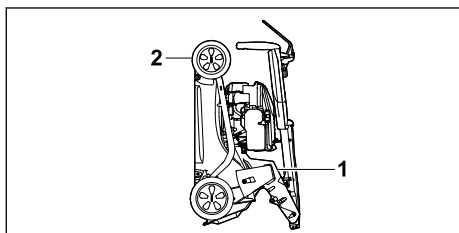

- ▶ Ställ gräsklipparen på en plan yta.
- ▶ Lossa gräsupsamlaren.
- ▶ Ställ klipphöjden i det övre läget.  11.2



- ▶ Fäll ned styrhandtaget.  8.2
- ▶ Håll fast gräsklipparen med en hand på greppet (1) och med den andra handen på transporthandtaget (2), och ställ upp den bakåt.

15 Rengöring

15.1 Ställa upp gräsklippare

- ▶ Kör bränsletanken tom.
Motorn stannar.
- ▶ Dra bort tändstiftskontakten.
- ▶ Ställ gräsklipparen på en plan yta.
- ▶ Lossa startgreppet ur linstyrningen.
- ▶ Lossa gräsupsamlaren.
- ▶ Ställa klipphöjd i övre läge,  11.2.
- ▶ Ställa styrhandtag i nedre läge,  8.3.

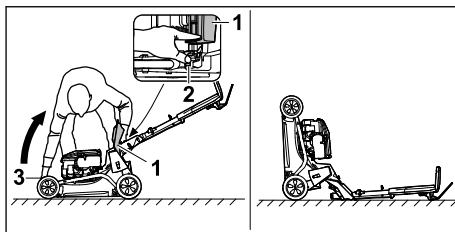

- ▶ Ställ till höger om maskinen.
- ▶ Öppna utkastluckan (1) och håll den så.
- ▶ Tryck ned spaken (2) med vänster hand och håll den så.
- ▶ Håll fast gräsklipparen i transporthandtaget (3) med höger hand och ställ upp den bakåt. Gräsklipparen står stabilt och kan rengöras.

15.2 Rengöra gräsklippare

- ▶ Stäng av motorn.
- ▶ Låt gräsklipparen svalna.
- ▶ Dra bort tändstiftskontakten.
- ▶ Rengör gräsklipparen med en fuktig trasa.
- ▶ Rengör ventilationsöppningarna med en pensel.
- ▶ Ställ upp gräsklipparen.
- ▶ Rengör området runt kniven och kniven med en träpinne, en mjuk borste eller en fuktig trasa.
- ▶ Fäst tändstiftskontakten.

OBS!

- Rengöring med en högtryckstvätt eller vattenstråle kan skada maskinen.
 - ▶ Rengör inte maskinen med en högtryckstvätt eller vattenstråle.

16 Underhåll

16.1 Underhållsintervaller

Underhållsintervallerna är beroende av omgivningsförhållandena och arbetsförhållandena. STIHL rekommenderar följande underhållsintervaller:

Motor

- ▶ Genomför underhåll av motorn enligt uppgifterna i motorns bruksanvisning.

Gräsklippare

- ▶ Låt en STIHL servande fackhandel kontrollera gräsklipparen varje år.

16.2 Demontera och montera kniv

16.2.1 Demontera kniven

- ▶ Stäng av motorn.

- ▶ Dra bort tändstiftskontakten.
- ▶ Ställ upp gräsklipparen.

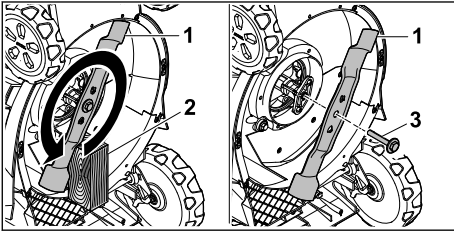

- ▶ Blockera kniven (1) med en träbit (2).
- ▶ Skruva loss skruven med bricka (3) i pilens riktning och ta bort den.
- ▶ Ta bort kniven (1).
- ▶ Kassera skruven med bricka (3). Använd en ny skruv med bricka för montering av kniven (1).
- ▶ Fäst tändstiftskontakten.

16.2.2 Montera kniven

- ▶ Stäng av motorn.
- ▶ Dra bort tändstiftskontakten.
- ▶ Ställ upp gräsklipparen.

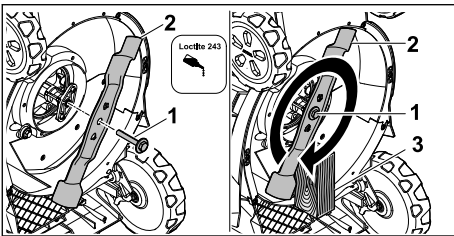

- ▶ Applicera Loctite 243 gänglåsning på gängan på skruven med bricka (1).
- ▶ Placera kniven (2) så att upphöjningarna på anliggningsytan greppar i urtagen.
- ▶ Skruva i skruven med brickan (1).
- ▶ Blockera kniven (2) med en träbit (3).
- ▶ Dra åt skruven med bricka (1) med 60 Nm.

18 Felavhjälpning

18.1 Åtgärda störningar på gräsklipparen

Störning	Orsak	Åtgärd
Motorn går inte att starta.	Inkopplingsbygeln för klippning är inte aktiverad.	▶ Starta motorn enligt beskrivningen i denna bruksanvisning.
	Bränsletanken är tom.	▶ Tanka gräsklipparen.
	Bränseledningen är igensatt.	▶ Kontakta en STIHL servande fackhandel.
	Det finns dåligt, smutsigt eller gammalt bränsle i tanken.	▶ Använd alltid färskt bränsle (blyfri bensin) av känt märke.
	Luftfiltret är smutsigt.	▶ Rengör eller byt ut luftfiltret enligt beskrivningen i motorns bruksanvisning.

- ▶ Fäst tändstiftskontakten.

16.3 Slipa och balansera kniv

Det krävs mycket övning för att slipa och balansera kniven på rätt sätt.

STIHL rekommenderar att kniven slipas och balanseras av en STIHL servande fackhandel.

Aktuella adresser till återförsäljare finns att få hos alla nationella STIHL-representanter på www.stihl.com.

! VARNING

- ▶ Knivens eggar är vassa. Användaren kan skära sig.
 - ▶ Använd skyddshandskar av motståndskraftigt material.
- ▶ Stäng av motorn.
- ▶ Dra bort tändstiftskontakten.
- ▶ Ställa upp gräsklippare, 15.1.
- ▶ Demontera kniven.
- ▶ Slipa kniven. Beakta samtidigt slipvinkeln och kyl kniven, 19.2. Kniven får inte bli blå under slipningen.
- ▶ Montera kniven.
- ▶ Fäst tändstiftskontakten.
- ▶ Vid eventuella oklarheter: Kontakta en STIHL-servande fackhandlare.

17 Reparera

17.1 Reparera gräsklippare

- Användaren kan inte själv reparera gräsklipparen eller kniven.
- ▶ Om gräsklipparen eller kniven är skadad: använd inte gräsklipparen eller kniven och kontakta en STIHL servande fackhandel.
 - ▶ Om informationsskyltarna är oläsliga eller skadade: låt en STIHL servande fackhandel byta ut informationsskyltarna.

Störning	Orsak	Åtgärd
	Tändstiftskontakten har dragits bort från tändstiftet eller tändkabeln sitter dåligt på kontakten.	<ul style="list-style-type: none"> ▶ Fäst tändstiftskontakten. ▶ Kontrollera anslutningen mellan tändkabeln och kontakten.
	Tändstiftet är sotigt, skadat eller elektrodavståndet är fel.	<ul style="list-style-type: none"> ▶ Rengör eller byt ut tändstiftet. ▶ Ställ in elektrodavståndet.
	Motståndet på kniven är för stort.	<ul style="list-style-type: none"> ▶ Ställ in en högre klipp höjd. ▶ Starta motorn i lägre gräs.
Svårstartad motor eller motorns effekt för svag.	Gräsklipparkåpan är igensatt.	Rengör gräsklipparen.
	Klipphöjden är för lågt inställd eller gånghastigheten är för hög.	Anpassa klipphöjden eller klipp långsammare.
	Vatten i bränsletanken och förgasaren eller förgasaren är igensatt.	Töm bränsletanken, rengör bränsleledningen och förgasaren.
	Bränsletanken är smutsig.	Kontakta en STIHL servande fackhandel.
	Luftfiltret är smutsigt.	Rengör eller byt ut luftfiltret enligt beskrivningen i motorns bruksanvisning.
	Tändstiftet är sotigt.	Rengör eller byt ut tändstiftet.
Motorn blir mycket varm.	Motoroljenivån är för låg.	Fyll på eller byt motorolja enligt beskrivningen i motorns bruksanvisning.
	Kylflänsarna är smutsiga.	Rengör gräsklipparen.
Gräsklipparen vibrerar kraftigt.	Kniven är skadad.	Byt ut kniven.
	Kniven har inte monterats rätt.	Montera kniven.
Gräset klipps inte av rent.	Kniven är slö eller utsliten.	Slipa eller byt ut kniven.

19 Tekniska data

19.1 STIHL gräsklippare RM 443.3

- Motortyp: STIHL EVC 200 C
- Cylindervolym: 139 cm³
- Effekt (P): 2,1 kW (2,8 hk) vid 2800/min
- Varvtal (n): 2800/min
- Bränsletankens max. volym: 0,9 l
- Vikt (m): 28 kg
- Gräsuppsamlarens max. volym: 52 l
- Klippbredd: 41 cm

19.2 Kniv

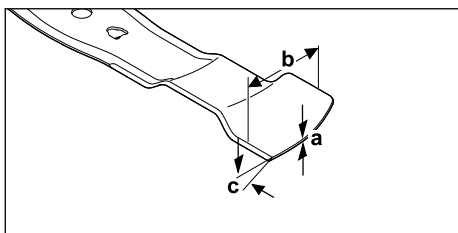

- Minsta styrka a: 1,6 mm
- Minsta bredd b: 55 mm
- Vinkel för skärpning c: 30°

19.3 Buller- och vibrationsvärden

- K-värdet för ljudtrycksnivåerna är 2 dB(A). K-värdet för ljudeffektnivåerna är 2,2 dB(A). K-värdet för vibrationsnivåerna är 2,2 m/s².
- Ljudtrycksnivå L_{pA} uppmätt enligt EN ISO 5395-2: 79 dB(A)
 - Garanterad ljudeffektnivå L_{WAd} uppmätt enligt 2000/14/EG / S.I. 2001/1701: 93 dB(A)
 - Vibrationsvärde a_{hv} styret, uppmätt enligt EN ISO 5395-2: 4,4 m/s²

Information om överensstämmelse med Arbetsgivar direktivet Vibration 2002/44/EG och S.I. 2005/1093 ges på www.stihl.com/vib.

19.4 REACH

REACH är en EG-förordning för registrering, bedömning och godkännande av kemikalier.

Information om REACH-direktivet finns på www.stihl.com/reach.

20 Reservdelar och tillbehör

20.1 Reservdelar och tillbehör

STIHL De här symbolerna kännetecknar STIHL-originaldelar och STIHL-originaltillbehör.

STIHL rekommenderar att du använder originaldelar och tillbehör från STIHL.

Reservdelar och tillbehör från andra tillverkare kan inte utvärderas av STIHL i fråga om tillförlitlighet, säkerhet och lämplighet trots pågående marknadsobservation och STIHL kan inte ansvara för användningen av dem.

Originaldelar och tillbehör från STIHL kan köpas hos en STIHL-återförsäljare.

20.2 Viktiga reservdelar

- Kniv: WA40 702 0105
- Knivskruv med bricka: 0000 951 3505

21 Kassering

21.1 Sluthantera gräsklippare

Information om sluthantering finns att få hos lokala myndigheter eller hos en STIHL servande fackhandel.

En felaktig sluthantering kan skada hälsan och belasta miljön.

- ▶ Lämna in STIHL produkter inkl. förpackningen till en lämplig återvinningsstation enligt de lokala föreskrifterna.
- ▶ Kasta inte produkten i hushållsavfallet.

22 EU-försäkran om överensstämmelse

22.1 Gräsklippare STIHL RM 443.3

STIHL Tirol GmbH
Hans Peter Stihl-Straße 5
6336 Langkampfen

Österrike

intygar på eget ansvar att

- Typ: Gräsklippare
- Fabrikat: STIHL
- Typ: RM 443.3
- Skärbredd: 41 cm
- Serieidentifiering: WB40

uppfyller de relevanta bestämmelserna i direktiven 2000/14/EG, 2006/42/EG, 2014/30/EU och

2011/65/EU och har konstruerats och tillverkats i enlighet med de versioner av följande standarder som gällde vid tillverkningsdatumet: EN ISO 5395-1, EN ISO 5395-2 och EN ISO 14982.

Ansvärlig instans:
TÜV Rheinland LGA Products GmbH
Tillystraße 2
90431 Nürnberg, DE

De uppmätta och garanterade ljudeffektnivåerna fastställdes i enlighet med direktiv 2000/14/EG, bilaga VIII.

Uppmätt ljudeffektnivå: 91,2 dB(A)

Garanterad ljudeffektnivå: 93 dB(A)

De tekniska dokumenten förvaras hos STIHL Tirol GmbH.

Tillverkningsår och maskinnummer anges på gräsklipparen.

Langkampfen, 27.11.2023

STIHL Tirol GmbH

enligt fullmakt 
Matthias Fleischer, Produktutvecklingschef

enligt fullmakt 
Sven Zimmermann, Avdelningschef inom kvalitet

23 UKCA-konformitetsdeklaration

23.1 Gräsklippare STIHL RM 443.3

STIHL Tirol GmbH
Hans Peter Stihl-Straße 5
6336 Langkampfen

Österrike

intygar på eget ansvar att

- Typ: Gräsklippare
- Fabrikat: STIHL
- Typ: RM 443.3
- Skärbredd: 41 cm
- Serieidentifiering: WB40

överensstämmer med relevanta bestämmelser i UK Noise Emission in the Environment by Equipment for use Outdoors Regulations 2001, Supply of Machinery (Safety) Regulations 2008, Electro-

magnetic Compatibility Regulations 2016 och The Restriction of the Use of Certain Hazardous Substances in Electrical and Electronic Equipment Regulations 2012 och har konstruerats och tillverkats i enlighet med de versioner av följande standarder som gällde vid tillverkningsdatumet: EN ISO 5395-1, EN ISO 5395-2 och EN ISO 14982.

Ansvarig instans:
TUV Rheinland UK LTD
1011 Stratford Road
Solihull, B90 4BN

De uppmätta och garanterade ljudeffektnivåerna fastställdes i enlighet med UK Noise Emission in the Environment by Equipment for use Outdoors Regulations 2001, Schedule 11.

- Uppmätt ljudeffektnivå: 91,2 dB(A)
- Garanterad ljudeffektnivå: 93 dB(A)

De tekniska dokumenten förvaras hos STIHL Tirol GmbH.

Tillverkningsår och maskinnummer anges på gräsklipparen.

Langkampfen, 27.11.2023

STIHL Tirol GmbH

enligt fullmakt

Matthias Fleischer, Produktutvecklingschef

enligt fullmakt

Sven Zimmermann, Avdelningschef inom kvalitet

24 Adresser

www.stihl.com

Sisällysluettelo

1	Alkusanat.....	91
2	Tietoja tästä käyttöohjeesta.....	91
3	Yleiskuva.....	92
4	Turvallisuusohjeet.....	93
5	Ruohonleikkurin valmistelu käyttöä varten	98
6	Ruohonleikkurin kokoaminen.....	99
7	Ruohonleikkurin tankkaaminen.....	100
8	Ruohonleikkurin säätäminen käyttäjälle..	100
9	Moottorin käynnistäminen ja sammuttamisen.....	101

10	Ruohonleikkurin tarkastaminen.....	101
11	Ruohonleikkurilla työskenteleminen.....	102
12	Työskentelyn jälkeen.....	103
13	Kuljettaminen.....	103
14	Säilytys.....	104
15	Puhdistaminen.....	104
16	Huoltaminen.....	105
17	Korjaaminen.....	105
18	Häiriöiden poistaminen.....	106
19	Tekniset tiedot.....	106
20	Varaosat ja varusteet.....	107
21	Hävittäminen.....	107
22	EU-vaatimustenmukaisuusvakuutus.....	107
23	UKCA-vaatimustenmukaisuusvakuutus..	108
24	Yhteystiedot.....	108

1 Alkusanat

Arvoisa asiakas,

kiitämme sinua STIHLin tuotteen valinnasta. STIHL kehittää ja valmistaa huippuluokan tuotteita pitäen suunnittelun lähtökohtana asiakkaidensa tarpeita. Näin pystymme tarjoamaan asiakkaillemme tuotteita, jotka toimivat luotettavasti myös äärimmäisen vaativissa olosuhteissa.

STIHL tunnetaan myös erinomaisesta asiakaspalvelustaan. Jälleenmyyjämme huolehtivat sekä asiantuntevasta neuvonnasta ja opastuksesta että kattavien teknisten palvelujen tarjoamisesta.

STIHL on sitoutunut kestävään ja vastuulliseen vuorovaikutukseen luonnon kanssa. Tämän käyttöohjeen tarkoituksena on auttaa sinua käyttämään STIHL-tuotetta turvallisesti ja ympäristöystävällisesti pitkän käyttöajan ajan.

Kiitämme sinua STIHLiä kohtaan osoittamastasi luottamuksesta. Toivomme, että olet tyytyväinen hankkimaasi STIHL-tuotteeseen.

Tohtori Nikolas Stihl

TÄRKEÄÄ! LUE OPAS ENNEN KÄYTTÖÄ JA SÄILYÄ SE VASTAISTA KÄYTTÖÄ VARTEN.

2 Tietoja tästä käyttöohjeesta

2.1 Tuotetta koskevat asiakirjat

Tämä käyttöohje on EY-direktiivin 2006/42/EY tarkoittama valmistajan alkuuperäinen käyttöohje.

Paikallisia turvallisuusohjeita on noudatettava.

- ▶ Lue tämän käyttöohjeen lisäksi myös seuraavat oppaat varmistaen, että olet ymmärtänyt niiden sisällön, ja säilytä ne:
 - Käyttöohje, moottori STIHL EVC 200 C

2.2 Tekstin sisältämien varoitusten merkitseminen

! VAARA

- Tämä teksti muistuttaa vaaroista, jotka johtavat vakavaan loukkaantumiseen tai jopa kuolemaan.
 - ▶ Tekstissä mainittujen toimenpiteiden avulla on mahdollista välttää vakava loukkaantuminen tai jopa kuolema.

! VAROITUS

- Tämä teksti muistuttaa vaaroista, jotka **voivat** johtaa vakavaan loukkaantumiseen tai jopa kuolemaan.
 - ▶ Tekstissä mainittujen toimenpiteiden avulla on mahdollista välttää vakava loukkaantuminen tai jopa kuolema.

HUOMAUTUS

- Tämä teksti muistuttaa vaaroista, jotka voivat johtaa esinevahinkoihin.
 - ▶ Tekstissä mainittujen toimenpiteiden avulla on mahdollista välttää esinevahingot.

2.3 Tekstissä käytetyt symbolit



Tämä merkki viittaa johonkin tämän käyttöohjeen lukuun.

3 Yleiskuva

3.1 Ruohonleikkuri

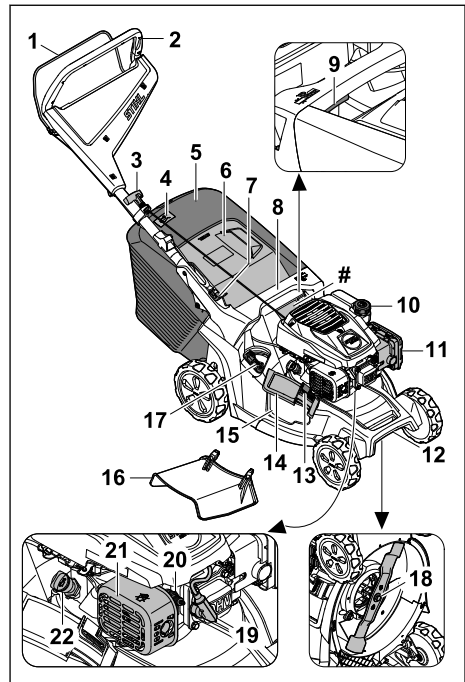

1 Kytkinsanka

Kytkinsankaa käytetään moottorin käynnistämiseen, käyttämiseen ja sammuttamiseen.

2 Ohjaustanko

Ohjaustankoa käytetään ruohonleikkurin pitämiseen, ohjaamiseen ja kuljettamiseen.

3 Käynnistyskahva

Käynnistyskahva on tarkoitettu moottorin käynnistämiseen.

4 Tason ilmaisin

Tason ilmaisin osoittaa ruohonkeruusäiliön täyttymisen.

5 Ruohonkeruusäiliö

Leikattu ruoho kerätään ruohonkeruusäiliöön.

6 Vipu

Vivulla säädetään ja taitetaan ohjaustankoa.

7 Poistoluukku

Poistoluukku sulkee poistokanavan.

8 Kahva

Kahvaa käytetään ruohonleikkurin pitämiseen leikkuukorkeutta säädetäessä ja ruohonleikkurin kuljettamiseen.

9 Vipu

Vivulla säädetään leikkuukorkeus.

10 Polttoainesäiliön korkki

Polttoainesäiliön korkki sulkee bensiinin täyttöaukon.

11 Suodattimen kansi

Suodattimen kannen kansi peittää ilmansuodattimen.

12 Kuljetuskahva

Kuljetuskahvan avulla pidetään kiinni ruohonleikkurista sekä ajetaan sillä ja kuljetetaan sitä.

13 Lukitus

Lukitus pitää sivupoistoluukun suljettuna.

14 Sivupoistoluukku

Sivupoistoluukku sulkee sivupoistoaukon.

15 Sivupoistoaukko

Sivupoistoaukko ohjaa leikatun ruohon sivuun.

16 Jatkokappale

Jatkokappale ohjaa leikatun ruohon sivulta maahan.

17 Vipu

Vipua käytetään integroidun multausringon avaamiseen ja sulkemiseen.

18 Terä

Terä leikkaa ja multa ruohon.

19 Sytytystulpan liitin

Sytytystulpan liitin yhdistää sytytyskaapelin sytytystulppaan.

20 Sytytystulppa

Sytytystulppa sytyttää polttoaineen ja ilman seoksen moottorissa.

21 Äänenvaimennin

Äänenvaimennin pienentää ruohonleikkurin melupäästöjä.

22 Moottoriöljytulppa

Moottoriöljytulppa sulkee moottoriöljyn täyttöaukon.

Koneen numerolla varustettu arvokilpi**3.2 Symbolit**

Ruohonleikkurissa voi olla symboleita, jotka tarkoittavat seuraavaa:



Tämä symboli ilmaisee polttoainesäiliön korkin sijainnin.



Tämä symboli ilmaisee moottoriöljytulpan sijainnin.



Direktiivin 2000/14/EY mukainen taattu äänitehotaso dB(A):na, jotta erilaisten tuotteiden melupäästöt olisivat vertailukelpoisia.



Älä hävitä tuotetta talousjätteen mukana.



Leikkuukorkeuden säätäminen.



Ruohonkeruusäiliön tason ilmaisin.



Vipu multausringon avaamista ja sulkemista varten.



Käynnistä moottori.

4 Turvallisuusohjeet**4.1 Varoitussymbolit**

Ruohonleikkurin varoitussymbolit tarkoittavat seuraavaa:



Noudata turvallisuusohjeita.



Perehdy käyttöohjeeseen, niin että ymmärrät sen, ja säilytä käyttöohje.



Varo sinkoutuvia esineitä - Pysy turvallisella etäisyydellä ja pidä sivulliset kaukana.



Älä kosketa pyörivää terää.



Vedä sytytystulpan pistoke kuljetuksen, säilytyksen, huollon ja korjausten ajaksi.

4.2 Määräystenmukainen käyttö

Ruohonleikkuri STIHL RM 443.3 on tarkoitettu ruohon leikkaamiseen ja multaamiseen.

▲ VAROITUS

- Jos ruohonleikkuria ei käytetä sille määritellyn käyttötarkoitukseen, seurauksena voi olla vakava tai jopa hengenvaarallinen loukkaantuminen sekä esinevahinkoja.
 - ▶ Käytä ruohonleikkuria tämän käyttöohjeen ja moottorin käyttöohjeen mukaisesti.

4.3 Käyttäjää koskevat vaatimukset

▲ VAROITUS

- Ellei käyttäjä ole perehtynyt ruohonleikkurin käyttöön, hän ei osaa tunnistaa eivätkä arvioida sen turvallisuusriskejä. Käyttäjälle tai muille henkilöille voi aiheutua vakavia tai hengenvaarallisia vammoja.



- ▶ Perehdy käyttöohjeeseen, niin että ymmärrät sen, ja säilytä käyttöohje.

- ▶ Jos luovutat ruohonleikkurin toisen henkilön käyttöön: anna sen mukana myös ruohonleikkurin ja moottorin käyttöohje.
- ▶ Varmista, että käyttäjä täyttää seuraavat vaatimukset:
 - Käyttäjä on valpas.
 - Käyttäjä on fyysisesti, aistimellisesti ja henkisesti kykenevä käyttämään ruohonleikkuria ja työskentelemään sillä. Ellei käyttäjä ole fyysisesti, aisteiltaan tai henkisesti täysin kykenevä, hän saa työskennellä pystyleikkurilla vain vastuuhenkilön valvonnassa tai tämän antamien ohjeiden mukaan.
 - Käyttäjä osaa tunnistaa ja arvioida ruohonleikkurin turvallisuusriskit.
 - Käyttäjä on tietoinen, että hän on vastuussa tapaturmista ja vahingoista.
 - Käyttäjä on täysi-ikäinen tai kansallisten määräysten mukaisessa valvotussa ammattikoulutuksessa.
 - STILH:n ammattiliike tai asiantunteva ammattilainen on perehdyttänyt käyttäjän, ennen kuin tämä työskentelee ruohonleikkurilla ensimmäistä kertaa.
 - Käyttäjä ei ole alkoholin, lääkkeiden tai huumeiden vaikutuksen alainen.
- ▶ Jos jokin on epäselvää: Ota yhteyttä STIH-Lin ammattiliikkeeseen.

4.4 Vaatetus ja varusteet

▲ VAROITUS

- Työskentelyn aikana esineitä voi sinkoutua ympäriinsä korkealla nopeudella. Käyttäjälle voi aiheutua vammoja.
 - ▶ Käytä kestävästä materiaalista valmistettuja pitkiä housuja.
- Työn yhteydessä esiintyy melua. Melu voi vahingoittaa kuuloa.
 - ▶ Käytä kuulosuojaimia.
- Työskentelyn aikana ilmaan voi nousta pölyä. Pölyn hengittäminen voi altistaa terveysriskeille ja aiheuttaa allergisia reaktioita.
 - ▶ Mikäli ilmaan nousee pölyä: Käytä hengitysuojainta.
- Sopimattomat vaatteet saattavat tarttua kiinni puihin, risuihin ja ruohonleikkuriin. Ilman sopivaa vaatetusta käyttäjälle voi aiheutua vakavia vammoja.
 - ▶ Käytä ihonmyötäisiä vaatteita.
 - ▶ Riisu huivit ja korut.
- Puhdistamisen, huollon ja kuljetuksen aikana käyttäjä voi joutua kosketuksiin terän kanssa. Käyttäjälle voi aiheutua vammoja.
 - ▶ Käytä kestävästä materiaalista valmistettuja työkaluseineitä.
 - ▶ Käytä tukevia peittäviä jalkineita, joiden pohjissa on hyvät pito.
- Jos käyttäjä käyttää sopimattomia jalkineita, hän voi liukastua. Käyttäjälle voi aiheutua vammoja.
- Terien eroittamisen aikana ympäristöön voi sinkoutua materiaalihiukkasia. Käyttäjälle voi aiheutua vammoja.
 - ▶ Käytä tiiviisti istuvia suojalaseja. Sopivat suojalasiat on tarkastettu normin EN 166 tai kansallisten määräysten mukaisesti, ja niitä on kaupoissa saatavana asianmukaisella merkinnällä varustettuina.
 - ▶ Käytä kestävästä materiaalista valmistettuja työkaluseineitä.

4.5 Työskentelyalue ja ympäristö

▲ VAROITUS

- Sivulliset henkilöt, kuten lapset, ja eläimet eivät välttämättä osaa tunnistaa ja arvioida ruohonleikkurin ja sen sinkoamien esineiden aiheuttamia riskejä. Sivullisille henkilöille, kuten lapsille, ja eläimille voi aiheutua vakavia tai hengenvaarallisia vammoja taikka saattaa syntyä esinevahinkoja.
 - ▶ Pidä sivulliset henkilöt, kuten lapset, ja eläimet, etäällä työskentelyalueelta.

- ▶ Pysy etäällä esineistä.
- ▶ Älä jätä ruohonleikkuria ilman valvontaa.
- ▶ Varmista, etteivät lapset voi leikkiä ruohonleikkurilla.
- Moottorin käydessä äänenvaimentimesta virtaa kuumia pakokaasuja. Kuumat pakokaasut voivat sytyttää herkästi syttyviä materiaaleja ja aiheuttaa tulipalon.
 - ▶ Pidä pakokaasuvirta kaukana syttyvistä materiaaleista.

4.6 Turvallinen toimintakunto

4.6.1 Ruohonleikkuri

Ruohonleikkuri on turvallisessa kunnossa, jos seuraavat ehdot täyttyvät:

- Ruohonleikkuri ei ole vahingoittunut.
- Ruohonleikkurista ei vuoda bensiiniä.
- Polttoainesäiliön korkki on suljettu.
- Ruohonleikkurista ei vuoda moottoriöljyä.
- Moottoriöljytulppa on tiukasti kiinni.
- Ruohonleikkuri on puhdas.
- Hallintalaitteet toimivat moitteettomasti, eikä hallintalaitteisiin ole tehty muutoksia.
- Jos laitteella leikataan ruohoa ja leikattu ruoho on tarkoitus kerätä ruohonkeruusäiliöön: multausluukku on auki, jatkokappale on irrotettu ja ruohonkeruusäiliö on oikein kiinnitetty.
- Jos laitteella leikataan ruohoa ja leikattu ruoho halutaan poistaa takakautta: ruohonkeruusäiliö on irrotettu ja poistoluukku on suljettu.
- Jos leikataan ja leikattu ruoho on ohjattava sivulta maahan: multausluukku on suljettu ja jatkokappale on kunnolla kiinni.
- Jos kyseessä on multas: jatkokappale on irrotettu ja multausluukku on suljettu.
- Terä on oikein asennettu.
- Tähän ruohonleikkuriin tarkoitetut alkuperäiset STIHL-lisävarusteet on asennettu oikein.
- Jousikuormitteiset mekanismit ovat ehjiä ja toimivat.



▲ VAROITUS

- Jos laite ei ole turvallisessa toimintakunnossa, laitteen osat saattavat toimia virheellisesti. Myös turvalaitteet saattavat tällöin lakata toimimasta. Laitteesta saattaa niin ikään vuotaa polttoainetta. Tämä voi johtaa vakavaan tai hengenvaaralliseen loukkaantumiseen.
 - ▶ Työskentele vain vahingoittumattoman ruohonleikkurin kanssa.
 - ▶ Jos ruohonleikkurista vuotaa bensiiniä: älä käytä ruohonleikkuria ja ota yhteyttä STIHL-erikoisliikkeeseen.
 - ▶ Sulje polttoainetankin korkki.

- ▶ Jos ruohonleikkurista vuotaa moottoriöljyä: älä käytä ruohonleikkuria ja ota yhteyttä STIHL-erikoisliikkeeseen.
- ▶ Sulje moottoriöljytulppa.
- ▶ Jos ruohonleikkuri on likainen: puhdista ruohonleikkuri.
- ▶ Älä peukaloi ruohonleikkuria ja sen turvajärjestelmiä.
- ▶ Älä peukaloi ruohonleikkuria millään tavalla, joka muuttaa moottorin tehoa tai nopeutta.
- ▶ Jos hallintalaitteet eivät toimi: älä työskentele ruohonleikkurin kanssa.
- ▶ Jousikuormitteiset mekanismit voivat vapauttaa varastoitunutta energiaa.
- ▶ Jos laitteella leikataan ruohoa ja leikattu ruoho on tarkoitus kerätä ruohonkeruusäiliöön: avaa multausluukku, irrota jatkokappale ja kiinnitä ruohonkeruusäiliö tämän käyttöohjeen mukaisesti.
- ▶ Jos leikataan ja leikattu ruoho ohjataan sivulta maahan: sulje multausluukku ja kiinnitä jatkokappale tässä käyttöohjeessa kuvatulla tavalla.
- ▶ Jos mullataan: irrota jatkokappale ja sulje multausluukku tässä käyttöohjeessa kuvatulla tavalla.
- ▶ Asenna terä tämän käyttöohjeen mukaisesti.
- ▶ Asenna vain tähän ruohonleikkuriin tarkoitettuja alkuperäisiä STIHL-lisävarusteita.
- ▶ Asenna varusteet käyttöohjeen tai lisävarusteen käyttöohjeen mukaisesti.
- ▶ Älä työnnä esineitä ruohonleikkurin aukkoihin.
- ▶ Uusi kuluneet tai vaurioituneet ohjekyltit.
- ▶ Jos jokin asia on jäänyt sinulle epäselväksi: ota yhteyttä STIHL-erikoisliikkeeseen.

4.6.2 Terä

Terä on turvallinen, kun

- Terä ja lisäosat eivät ole vahingoittuneet.
- Terä ei ole vääntynyt.
- Terä on oikein asennettu.
- Terä on oikein teroitettu.
- Terässä ei ole jäystettä.
- Terä on oikein tasapainotettu.
- Terän vähimmäispaksuus ja -leveys eivät ole alittuneet,  19.2.
- Terän kulma on oikea,  19.2.

▲ VAROITUS

- Jos terä ei ole turvallinen, siitä voi irrota osia, jotka voivat sinkoutua ympäristöön. Henkilöille voi aiheutua vakavia vammoja.
 - ▶ Työskentele vain, kun terä ja lisäosat ovat vahingoittumattomat.

- ▶ Asenna terä oikein.
- ▶ Teroita terä oikein.
- ▶ Jos terän vähimmäispaksuus tai -leveys on allitunut, vaihda terä.
- ▶ Tasapainotuta terä STIHLin ammattiliik-keessä.
- ▶ Jos jokin on epäselvää: Ota yhteyttä STIHLin ammattiliikkeeseen.

4.7 Polttoaine ja tankkaaminen

▲ VAROITUS

- Tässä ruohonleikkurissa käytetty polttoaine on bensiini. Bensiini on erittäin herkästi syttyvää. Bensiini voi aiheuttaa tulipalon tai räjähdyksen tullessaan kosketukseen avotulen tai kuumien pintojen kanssa. Henkilöille voi aiheutua vakavia tai hengenvaarallisia vammoja taikka saattaa syntyä esinevahinkoja.
 - ▶ Suojaa bensiini kuumuudelta ja tulelta.
 - ▶ Älä päästä bensiiniä läikkymään.
 - ▶ Mikäli bensiiniä läikkyy: Pyyhi bensiini liinalla ja yritä käynnistää moottori vasta sitten, kun ruohonleikkurin kaikki osat ovat kuivia.
 - ▶ Älä tupakoi.
 - ▶ Älä tankkaa avotulen läheisyydessä.
 - ▶ Pysäytä moottori ja anna sen jäähtyä ennen tankkausta.
 - ▶ Jos polttoainesäiliö on tyhjennettävä: tee se ulkona.
 - ▶ Käynnistä moottori vähintään 3 metrin päässä tankkauspaikasta.
 - ▶ Älä säilytä ruohonleikkuria sisätiloissa, jos säiliössä on vielä bensiiniä.
- Bensiinihöyryt voivat aiheuttaa myrkytyksen.
 - ▶ Älä hengitä bensiinihöyryjä.
 - ▶ Tankkaa hyvin tuuletetussa paikassa.
- Ruohonleikkuri kuumenee käytön aikana. Bensiini laajenee ja polttoainesäiliöön voi syntyä ylipaine. Bensiiniä voi roiskua, kun polttoainesäiliön tulppa avataan. Roiskuva bensiini voi syttyä. Käyttäjä voi vammautua vakavasti.
 - ▶ Anna ruohonleikkurin ensin jäähtyä ja avaa vasta sitten polttoainesäiliön tulppa.
- Bensiinin kanssa kosketuksiin tulleet vaatteet syttyvät herkemmin. Henkilöille voi aiheutua vakavia tai hengenvaarallisia vammoja taikka saattaa syntyä esinevahinkoja.
 - ▶ Mikäli vaatteet tulevat kosketuksiin bensiinin kanssa: Vaihda vaatteet.
- Bensiini voi vahingoittaa ympäristöä.
 - ▶ Älä päästä bensiiniä läikkymään.
 - ▶ Hävitä bensiini määräysten mukaan ja ympäristöystävällisesti.

- Jos bensiiniä pääsee iholle tai silmiin, ne voivat ärsyntyä.
 - ▶ Vältä altistumista bensiinille.
 - ▶ Jos iholle on päässyt bensiiniä: pese altistuneet ihoalueet runsaalla vedellä ja saippualla.
 - ▶ Jos silmiin on päässyt bensiiniä: huuhtelee silmiä vähintään 15 minuutin ajan runsaalla vedellä ja hakeudu lääkäriin.
- Ruohonleikkurin sytytysjärjestelmä tuottaa kipinöitä. Kipinät voivat aiheuttaa sytyvässä tai räjähdysalttiissa ympäristössä tulipalon tai räjähdyksen. Henkilöille voi aiheutua vakavia tai hengenvaarallisia vammoja taikka saattaa syntyä esinevahinkoja.
 - ▶ Käytä moottorin käyttöohjeessa mainittuja sytytustulppia.
 - ▶ Kierrä sytytustulppa paikalleen ja kiristä.
 - ▶ Paina sytytustulpan pistoke kiinni.
- Ruohonleikkuri voi vahingoittaa, mikäli ruohonleikkuriin tankataan väärää polttoainetta.
 - ▶ Käytä tuoretta liijytöntä matalaoktaanista bensiiniä.
 - ▶ Noudata moottorin käyttöoppaan ohjeita.

4.8 Työskentely

▲ VAROITUS

- Jos käyttäjä ei käynnistä moottoria oikein, käyttäjä voi menettää ruohonleikkurin hallinnan. Käyttäjä voi vammautua vakavasti.
 - ▶ Käynnistä moottori tämän käyttöohjeen mukaisesti.
- Tietyissä tilanteissa käyttäjä ei pysty työskentelemään keskittyneesti. Käyttäjä voi kompastua, kaatua tai loukkaantua vakavasti.
 - ▶ Työskentele rauhallisesti.
 - ▶ Leikkaa vain silloin, kun sinulla on hyvä näkyvyys. Jos valoa ei ole riittävästi tai näkyvyys on muuten huono, älä työskentele ruohonleikkurin kanssa.
 - ▶ Käytä ruohonleikkuria yksin.
 - ▶ Varo esteitä.
 - ▶ Älä kallista ruohonleikkuria.
 - ▶ Työskentele maassa seisoon ja tasapainosi säilyttäen.
 - ▶ Jos ilmenee väsymisen merkkejä, on pidettävä tauko.
 - ▶ Jos leikkaat ruohoa rinteessä, leikkaa rinteettä poikittaissuuntaan.
 - ▶ Älä aja tai leikkaa rinteissä, joiden kaltevuus on yli 25° (46,6 %).
 - ▶ Käytä laitetta erityisen varovasti, kun olet rinteiden, maaston särmiä, ojen tai lammi-koiden läheisyydessä.

- ▶ Suunnittele työskentelyajat siten, ettet altistu voimakkaalle tärinälle pitkää aikaa kerrallaan.
- Laite tuottaa myrkyllisiä pakokaasuja heti moottorin käynnistyttyä. Pakokaasut voivat aiheuttaa myrkytyksen.
 - ▶ Älä hengitä pakokaasuja.
 - ▶ Työskentele vain hyvin tuuletetussa paikassa ruohonleikkurin kanssa.
 - ▶ Mikäli tunnet pahoinvointia, päänsärkyä, näköhäiriöitä, kuulohäiriöitä tai haimausta: Lopeta työskentely ja hakeudu lääkäriin.
- Jos käyttäjä käyttää kuulonsuojaimia ja moottori käy, käyttäjä ei kuule kaikkia ääniä.
 - ▶ Työskentele rauhallisesti.
- Ruohonleikkuri on varustettu moottorin pysäytimellä.
 - ▶ Moottori ja terä pysähtyvät 3 sekunnin sisällä, kun kytkentäsanka irrotetaan.
- Pyörivä terä voi viiltää käyttäjää. Käyttäjä voi vammautua vakavasti.



- ▶ Vedä syytystulpan pistoke irti.



- ▶ Älä kosketa pyörivää terää.
- ▶ Jos terä pysähtyy esteeseen, Pysäytä moottori. Poista esine vasta tämän jälkeen.
- Jos ruohonleikkurin käytös muuttuu työskentelyn aikana tai leikkuri toimii epätavallisella tavalla, se ei ehkä ole käyttöturvallinen. Silloin voi syntyä vakavia vammoja tai esinevahinkoja.
 - ▶ Lopeta työskentely ja ota yhteyttä STIHLin ammattiliikkeeseen.
- Työskentelyn aikana ruohonleikkuri voi aiheuttaa tärinää.
 - ▶ Käytä suojakäsineitä.
 - ▶ Pidä taukoja.
 - ▶ Jos huomaat verenkiertohäiriöiden merkkejä, hakeudu lääkäriin.
- Tarkasta leikkualueet ja huomioi esteet. Jos terään osuu työskentelyn aikana vierasesine, esine tai sen osia voi sinkoutua ympäriinsä korkealla nopeudella. Silloin saattaa syntyä henkilö- tai esinevahinkoja.



- ▶ Poista vieraat esineet, kuten kivet, oksat, vajjerit, lelut ja muut vierasesineet työalueelta. Merkitse piilevät esteet, joita ei voi poistaa.
- Kun kytkentäsanka vapautetaan, terä pyörii vielä vähän aikaa sen jälkeen. Henkilöille voi aiheutua vakavia vammoja.



- ▶ Odota, kunnes terä pysähtyy.
- ▶ Irrota ruohonleikkukori vasta kun terä on pysähtynyt.

- Jos pyörivä terä osuu kovaan esineeseen, voi syntyä kipinöitä. Kipinät voivat aiheuttaa syttyvässä ympäristössä tulipalon. Henkilöille voi aiheutua vakavia tai hengenvaarallisia vammoja tai saattaa syntyä esinevahinkoja.
 - ▶ Älä työskentele herkästi syttyvässä ympäristössä.
- Jos ruohonleikkuri pysäköidään kaltevalle pinnalle, se voi lähteä liikkeelle. Silloin saattaa syntyä henkilö- tai esinevahinkoja.
 - ▶ Päästä ruohonleikkurista irti ainoastaan silloin, kun se seisoo tasaisella alustalla eikä voi lähteä itsestään liikkeelle.
- Työntöaisaan ripustetut esineet voivat aiheuttaa ruohonleikkurin kaatumisen. Silloin saattaa syntyä henkilö- tai esinevahinkoja.
 - ▶ Älä ripusta mitään työntöaisaan.

▲ VAARA

- Jos työympäristössä on jännitteisiä johtoja, terä voi osua johtoihin ja vahingoittaa niitä. Käyttäjälle voi aiheutua vakavia tai hengenvaarallisia vammoja.
 - ▶ Älä työskentele ympäristössä, jossa on jännitteisiä johtoja.
- Ukonilmalla työskennellessä käyttäjään voi osua salama. Käyttäjälle voi aiheutua vakavia tai hengenvaarallisia vammoja.
 - ▶ Älä työskentele ukonilmalla.
- Käyttäjä voi liukastua sateessa. Käyttäjälle voi aiheutua vakavia tai hengenvaarallisia vammoja.
 - ▶ Älä työskentele sateella.

4.9 Kuljettaminen

▲ VAROITUS

- Kuljetuksen aikana ruohonleikkuri voi kaatua tai muuten liikkua paikaltaan. Silloin saattaa syntyä henkilö- tai esinevahinkoja.
 - ▶ Pysäytä moottori.



- ▶ Odota, kunnes terä pysähtyy.



- ▶ Vedä syytystulpan pistoke irti.

- ▶ Varmista ruohonleikkuri kiristysvoillä, hihnoilla tai verkolla sopivalle alustalle siten, ettei se pääse kaatumaan eikä muuten liukumaan.

- Käynnin jälkeen äänenvaimennin ja moottori ovat kuumia. Käyttäjälle voi aiheutua palovammoja.
 - ▶ Työnnä ruohonleikkuria.
- Ruohonleikkuri on raskas. Jos käyttäjä kantaa ruohonleikkuria yksin, hän voi loukkaantua.
 - ▶ Käytä suojakäsineitä.
 - ▶ Kanna ruohonleikkuria toisen henkilön kanssa.
- Bensiiniä voi vuotaa kuljetuksen aikana aiheuttaen likaantumista ja vahinkoja.
 - ▶ Työnnä ruohonleikkuria.
 - ▶ Kuljeta laite ilman bensiiniä.

4.10 Säilyttäminen

▲ VAROITUS

- Lapset eivät osaa tunnistaa eivätkä arvioida ruohonleikkurin turvallisuusriskejä. Lapsille voi aiheutua vakavia vammoja.
 - ▶ Moottorin pysäyttäminen.
 - ▶ Säilytä ruohonleikkuria lasten ulottumattomissa.
- Metalliosat voivat ruostua kosteuden vaikutuksesta. Ruohonleikkuri voi vaurioitua.
 - ▶ Säilytä ruohonleikkuri puhtaana ja kuivana.
- Jos ruohonleikkuria säilytetään kaltevalla pinnalla, se voi lähteä liikkeelle. Silloin saattaa syntyä henkilö- tai esinevahinkoja.
 - ▶ Säilytä ruohonleikkuria tasaisella alustalla.

4.11 Puhdistus, huolto ja korjaaminen

▲ VAROITUS

- Mikäli moottori käy puhdistuksen, huollon ja korjauksen aikana, seurauksena voi olla vakavia vammoja ja aineellisia vahinkoja.
 - ▶ Pysäytä moottori.
 - ▶ Odota, kunnes terä pysähtyy.



- ▶ Vedä sytytystulpan pistoke irti.

- Mikäli moottori käynnistyy puhdistuksen, huollon ja korjauksen aikana, veto voi kytkeytyä tahattomasti. Silloin voi syntyä vakavia vammoja tai esinevahinkoja.
 - ▶ Pysäytä moottori.



- ▶ Vedä sytytystulpan pistoke irti.









- Käynnin jälkeen äänenvaimennin ja moottori ovat kuumia. Henkilöille voi aiheutua palovammoja.
 - ▶ Odota, kunnes äänenvaimennin ja moottori ovat jäähtyneitä.
- Voimakkaat puhdistusaineet, puhdistaminen vesisuihulla ja terävät esineet voivat vaurioittaa ruohonleikkuria tai terää. Ellei ruohonleikkuria tai terää puhdisteta oikein, rakenneosat eivät ehkä toimi asianmukaisesti eivätkä turvalaitteet ehkä ole käytössä. Henkilöille voi aiheutua vakavia vammoja.
 - ▶ Puhdista ruohonleikkuri ja terä tämän käyttöohjeen mukaisesti, 15.2.
- Ellei ruohonleikkuria tai terää huolleta tai korjata käyttöohjeen mukaisesti, rakenneosat eivät ehkä toimi asianmukaisesti eivätkä turvalaitteet ehkä ole käytössä. Henkilöille voi aiheutua vakavia tai hengenvaarallisia vammoja.
 - ▶ Vaihda kuluneet tai vialliset osat.
 - ▶ Puhdista tai huolla ruohonleikkuri tämän käyttöohjeen mukaisesti.
 - ▶ Huolla terät tämän käyttöohjeen mukaisesti.
- Terän puhdistamisen, huollon ja korjauksen aikana terävä terä voi aiheuttaa viiltovammoja. Käyttäjälle voi aiheutua vammoja.
 - ▶ Käytä kestävästä materiaalista valmistettuja työkalusineitä.
- Terä voi kuumentua teroituksen aikana. Käyttäjälle voi aiheutua palovammoja.
 - ▶ Odota, kunnes terä on jäähtynyt.
 - ▶ Käytä kestävästä materiaalista valmistettuja työkalusineitä.

5 Ruohonleikkurin valmistelu käyttöä varten

5.1 Ruohonleikkurin valmistelu käyttöä varten

Seuraavat toimenpiteet on suoritettava aina ennen työskentelyn aloittamista:

- ▶ Poista pakkausmateriaali ja kuljetusvarmistukset.
- ▶ Varmista, että seuraavat laitteet ovat turvallisessa kunnossa:
 - Ruohonleikkuri, 4.6.1.
 - Terä, 4.6.2.
- ▶ Puhdista ruohonleikkuri, 15.2.
- ▶ Tarkasta terä, 10.2.
- ▶ Lisää moottoriöljyä, 6.3.
- ▶ Käännä ohjaustanko auki, 8.1.
- ▶ Säädä ohjaustanko, 8.3.
- ▶ Tankkaa ruohonleikkuri, 7.1.

- ▶ Jos laitteella leikataan ruohoa ja ruoho on tar-
koitus kerätä ruohonkeruusäiliöön:
 - ▶ Irrota jatkokappale,  6.2.2.
 - ▶ Avaa multaustuukku,  11.4.1.
 - ▶ Ruohonkeruusäiliön kiinnittäminen,  6.1.2.
- ▶ Jos ruohoa leikataan ja ruoho halutaan ohjata
sivulta maahan:
 - ▶ Sulje multaustuukku,  11.4.2.
 - ▶ Kiinnitä jatkokappale,  6.2.1.
- ▶ Jos mullataan:
 - ▶ Sulje multaustuukku,  11.4.2.
 - ▶ Irrota jatkokappale,  6.2.2.
- ▶ Säädä leikkuukorkeutta,  11.2.
- ▶ Tarkista hallintalaitteet,  10.1.
- ▶ Jos vaiheita ei voida noudattaa, älä käytä ruo-
honleikkuria ja ota yhteyttä STIHL-erikoisliik-
keeseen.

6 Ruohonleikkurin kokoami- nen

6.1 Ruohonkeruusäiliön kokoami- nen, kiinnittäminen ja irrottami- nen

6.1.1 Ruohonkeruusäiliön kokoaminen

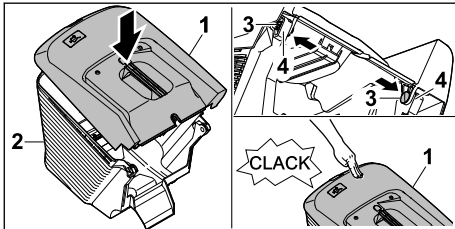

- ▶ Aseta ruohonkeruusäiliön yläosa (1) alaosan
(2) päälle.
- ▶ Paina ruuvit (3) sisäkautta aukkojen (4) läpi.
- ▶ Paina ruohonkeruusäiliön yläosaa (1) alas-
päin.
Ruohonkeruusäiliön yläosa lukittuu kuuluvasti.

6.1.2 Ruohonkeruusäiliön kiinnittäminen

- ▶ Sammuta moottori.
- ▶ Aseta ruohonleikkuri tasaiselle alustalle.

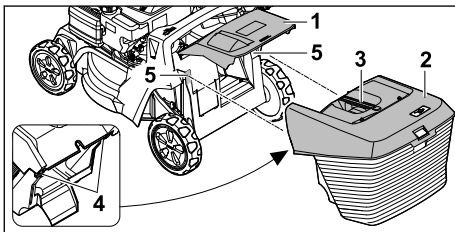

- ▶ Avaa poistoluukku (1) ja pidä sitä auki.
- ▶ Tartu ruohonkeruusäiliön (2) kahvasta (3) ja
kiinnitä haka yläpuolelta (4) pidikkeisiin (5).
- ▶ Aseta poistoluukku (1) ruohonkeruusäiliön (2)
päälle.

6.1.3 Ruohonkeruusäiliön irrotus

- ▶ Pysäytä moottori.
- ▶ Aseta ruohonleikkuri tasaiselle alustalle.
- ▶ Avaa poistoluukku ja pidä auki.
- ▶ Poista ruohonkeruusäiliö yläkautta nostamalla
kahvasta.
- ▶ Sulje poistoluukku.

6.2 Jatkeen kiinnitys ja irrotus

6.2.1 Jatkeen kiinnitys

- ▶ Pysäytä moottori.
- ▶ Vedä sytytystulpan pistoke irti.
- ▶ Aseta ruohonleikkuri tasaiselle alustalle.

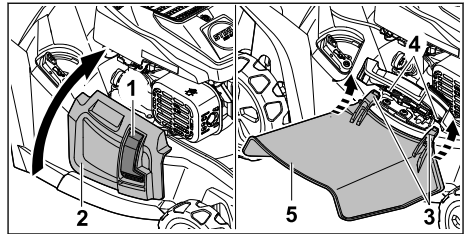

- ▶ Paina lukitus (1) alas ja pidä siellä.
- ▶ Avaa sivupoistoluukku (2) ja pidä sitä auki.
- ▶ Kiinnitä molemmat koukut (3) akseliin (4)
alhaaltapäin.
- ▶ Aseta sivupoistoluukku (2) jatkeen (5) päälle.
- ▶ Paina sytytystulpan pistoke kiinni.

6.2.2 Jatkeen irrottaminen

- ▶ Pysäytä moottori.
- ▶ Vedä sytytystulpan pistoke irti.
- ▶ Aseta ruohonleikkuri tasaiselle alustalle.

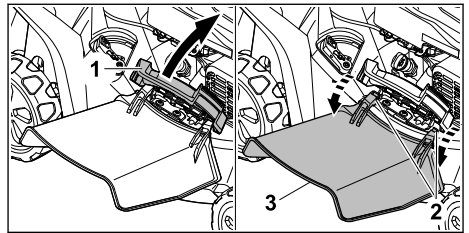

- ▶ Avaa sivupoistoluukku (1) ja pidä sitä auki.
- ▶ Irrota molemmat koukut (2).
- ▶ Taita jatke (3) ylöspäin ja irrota se.
- ▶ Sulje sivupoistoluukku (1).
- ▶ Paina sytytystulpan pistoke kiinni.

6.3 Moottoriöljyn täyttö

Moottoriöljy voitelee ja jäädyttää moottorin.

Moottoriöljyn erittelyt ja täyttömäärät löytyvät moottorin käyttöohjeista.

HUOMAUTUS

- Toimitettaessa moottorissa ei ole moottoriöljyä. Moottorin käynnistäminen ilman öljyä tai liian vähällä öljymäärällä voi vahingoittaa ruohonleikkuria.
 - ▶ Tarkasta moottorin öljymäärä ennen käynnistystä ja lisää tarvittaessa moottoriöljyä.

- ▶ Lisää moottoriöljyä moottorin käyttöohjeen mukaan.

7 Ruohonleikkurin tankkaaminen

7.1 Ruohonleikkurin tankkaaminen

HUOMAUTUS

- Jos ruohonleikkuriin ei tankata oikeaa polttoainetta, ruohonleikkuri voi vaurioitua.
 - ▶ Noudata moottorin käyttöohjetta.

- ▶ Sammuta moottori.
- ▶ Aseta ruohonleikkuri tasaiselle alustalle.
- ▶ Puhdista polttoainesäiliön korkkia ympäröivä alue kostealla liinalla.

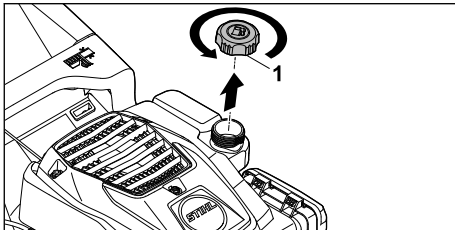

- ▶ Kierrä polttoainesäiliön korkkia (1) vastapäivään, kunnes polttoainesäiliön korkki voidaan irroittaa.
- ▶ Poista polttoainesäiliön korkki.
- ▶ Lisää polttoainetta sopivalla täyttöapuvälineellä siten, ettei nestettä läiky ja että polttoainesäiliöön jää vapaata tilaa vähintään 15 mm säiliön yläreunasta.
- ▶ Aseta polttoainesäiliön korkki polttoainesäiliöön.
- ▶ Käännä polttoainesäiliön korkkia myötäpäivään ja kiristä se käsin. Polttoainesäiliö on lukittu.

8 Ruohonleikkurin säätämisen käyttäjälle

8.1 Käännä ohjaustanko auki

- ▶ Sammuta moottori.
- ▶ Irrota sytytystulpan liitin.
- ▶ Aseta ruohonleikkuri tasaiselle alustalle.

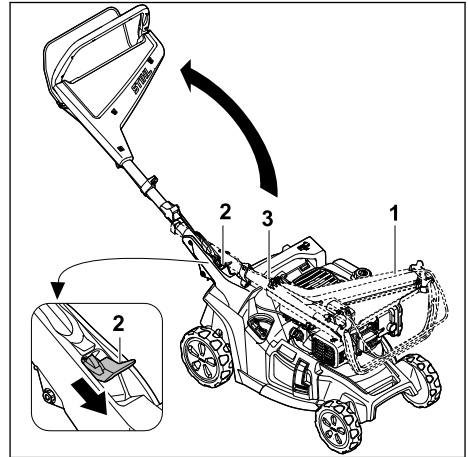

- ▶ Pidä kiinni ohjaustangosta (1).
- ▶ Paina vipu (2) alas ja pidä painettuna.
- ▶ Taita ohjaustanko (1) ylös ja varmista, ettei naru (3) ei ole puristuksissa.
- ▶ Vapauta vipu (2). Ohjaustanko lukittuu kuuluvasti paikalleen.

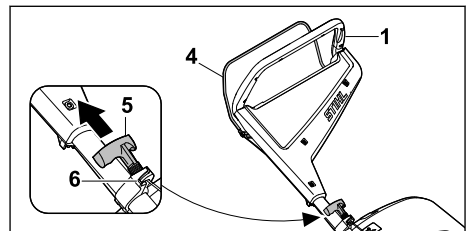

- ▶ Paina kytkinsankaa (4) ohjaustankoon (1) ja pidä painettuna.
- ▶ Vedä käynnistyskahvaa[°](5) hitaasti narunohjaimen[°](6) suuntaan.
- ▶ Kiinnitä käynnistyskahva (5) narunohjaimen (6).
- ▶ Vapauta kytkinsanka (4).
- ▶ Laita sytytystulpan liitin paikoilleen.

8.2 Ohjaustangon taittaminen kokoon

Ohjaustanko voidaan taittaa kokoon tilaa säästävää kuljetusta tai säilytystä varten.

- ▶ Sammuta moottori.
- ▶ Irrota sytytystulpan liitin.
- ▶ Aseta ruohonleikkuri tasaiselle alustalle.
- ▶ Irrota käynnistyskahva vetonarun ohjaimesta ja ohjaa se hitaasti takaisin kohti moottoria.

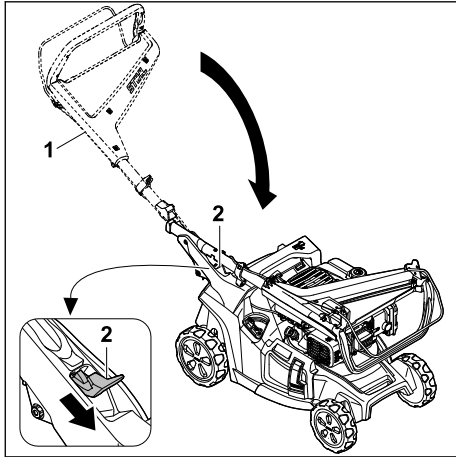

- ▶ Pidä kiinni ohjaustangosta (1).
 - ▶ Paina vipu (2) alas ja pidä painettuna.
 - ▶ Taita ohjaustanko (1) kokoon.
 - ▶ Vapauta vipu (2).
- Ohjaustanko lukittuu kuuluvasti paikalleen.
- ▶ Laita sytytystulpan liitin paikoilleen.

8.3 Työntöaisan säätö

- ▶ Pysäytä moottori.
- ▶ Vedä sytytystulpan pistoke irti.
- ▶ Aseta ruohonleikkuri tasaiselle alustalle.

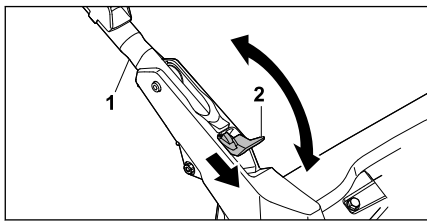

- ▶ Pidä kiinni työntöaisasta (1).
- ▶ Paina vipu (2) alas ja pidä alhaalla.
- ▶ Säädä työntöaisa (1) haluttuun asentoon ja varmista, että työntöaisa kytkeytyy jälleen täysin kiinni.
- ▶ Vapauta vipu (2).
- ▶ Paina sytytystulpan pistoke kiinni.

9 Moottorin käynnistäminen ja sammuttaminen

9.1 Moottorin käynnistäminen

- ▶ Aseta ruohonleikkuri tasaiselle alustalle.

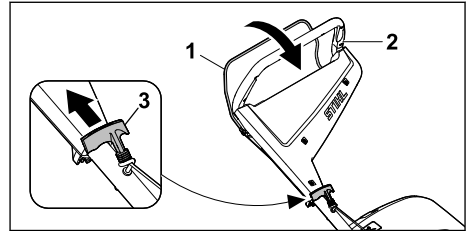

- ▶ Paina kytkentäsanka (1) vasemmalla kädellä työntöaisaa (2) vasten ja pidä painettuna.
- ▶ Vedä käynnistyskahva (3) oikealla kädellä hitaasti tuntuvaan vasteeseen saakka.
- ▶ Nykäise sitten käynnistyskahvasta (3) ja päästä se takaisin, kunnes moottori käynnistyy.
- ▶ Jos moottori ei käynnisty: Noudata moottorin käyttöohjeita.

9.2 Moottorin pysäytys

- ▶ Aseta ruohonleikkuri tasaiselle alustalle.
- ▶ Vapauta kytkentäsanka.
- ▶ Moottori sammuu.
- ▶ Poistu käyttäjän paikalta.

10 Ruohonleikkurin tarkastaminen

10.1 Hallintalaitteiden tarkastaminen

Kytchentäsanka

- ▶ Pysäytä moottori.
- ▶ Vedä kytkentäsanka kokonaan työntöaisan suuntaan ja vapauta.
- ▶ Jos kytkentäsanka on jäykkä tai se ei palaa lähtöasentoon: Älä käytä ruohonleikkuria. Ota yhteyttä STIHL jälleenmyyjään. Kytchentäsanka on viallinen.

10.2 Terän tarkastaminen

- ▶ Pysäytä moottori.
- ▶ Vedä sytytystulpan pistoke irti.
- ▶ Nosta ruohonleikkuri pystyyn,  15.1.

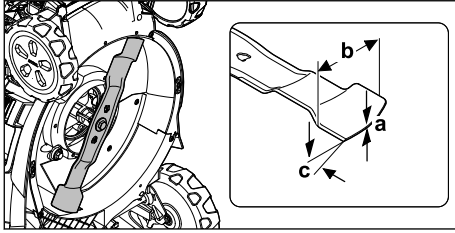

- ▶ Tarkasta seuraavat:
 - Paksuus a
 - Leveys b
 - Teroituskulma c
- ▶ Jos terän vähimmäispaksuus tai -leveys on alittunut, vaihda terä, 19.2.
- ▶ Jos terän kulma ei ole oikea, teroita terä, 19.2.
- ▶ Jos jokin on epäselvää, ota yhteyttä STIHL ammattiliikkeeseen.

11 Ruohonleikkurilla työskenteleminen

11.1 Ruohonleikkurista kiinni pitäminen ja sen ohjaaminen



- ▶ Pidä työntöaisasta kiinni molemmiin käsiin siten, että peukalot ympäröivät työntöaisan.

11.2 Leikkuukorkeuden säätäminen

Leikkuukorkeuksia voidaan asettaa 7:

- 20 mm = asento 1
- 30 mm = asento 2
- 40 mm = asento 3
- 55 mm = asento 4
- 70 mm = asento 5
- 85 mm = asento 6
- 100 mm = asento 7

Asennot on merkitty ruohonleikkuriin.

Leikkuukorkeuden säätäminen

- ▶ Sammuta moottori.
Terä ei saa pyöriä.
- ▶ Aseta ruohonleikkuri tasaiselle alustalle.

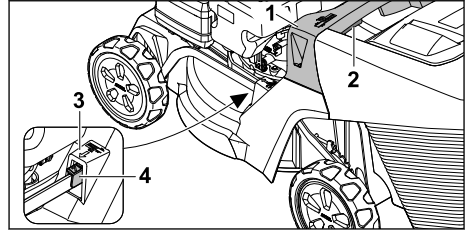

- ▶ Pidä ruohonleikkuria kahvasta (1).
- ▶ Paina vipua (2) ja pidä painettuna.
- ▶ Aseta ruohonleikkuri haluttuun asentoon nostamalla ja laskemalla sitä.
Nykyinen leikkuukorkeus voidaan lukea leikkuukorkeuden osoittimesta (3) merkinnän (4) avulla.
- ▶ Vapauta vipu (2).
Ruohonleikkuri käynnistyy.

11.3 Leikkaaminen ja multaaminen

Ruohonleikkuri on varustettu moniterällä, ja sitä voidaan käyttää leikkaamiseen tai multaamiseen.

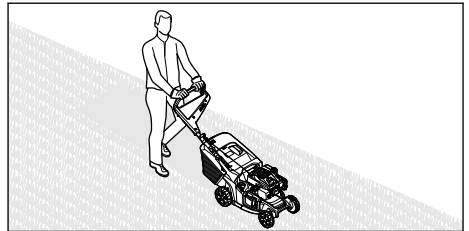

- ▶ Työnnä ruohonleikkuria hitaasti ja hallitusti eteenpäin.

11.4 Silppuriluukun avaaminen ja sulkeminen

11.4.1 Silppuriluukun avaaminen

- ▶ Pysäytä moottori.
- ▶ Aseta ruohonleikkuri tasaiselle alustalle.

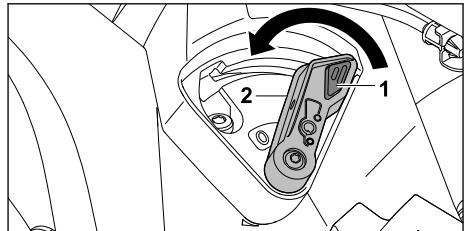

- ▶ Paina lukitus (1) alas ja pidä siellä.
- ▶ Siirrä vipu (2) 0-asentoon.
Silppuriluukku on auki.
- ▶ Vapauta lukitus (1).

11.4.2 Silppuriluukun sulkeminen

- Pysäytä moottori.
- Aseta ruohonleikkuri tasaiselle alustalle.

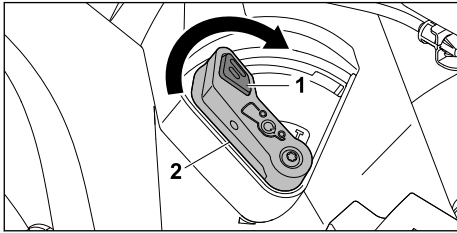

- Paina lukitus (1) alas ja pidä siellä.
- Siirrä vipu (2) I-asentoon. Silppuriluukku on suljettu.
- Vapauta lukitus (1).

11.5 Ruohonkeruusäiliön tyhjennys

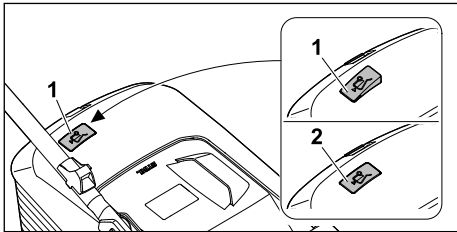

Terän aiheuttama ilmavirta nostaa täyttömäärän osoitinta (1). Kun ruohonkeruusäiliö on täynnä, ilmavirta pysähtyy. Kun ilmavirta on liian pieni, täyttömäärän osoitin (2) laskeutuu alas lepoasentoon. Tämä osoittaa, että ruohonkeruusäiliö on tyhjennettävä.

Täyttömäärän osoitin toimii rajoittamattomasti ainoastaan silloin, kun ilmavirta on optimaalinen. Ulkoiset tekijät, kuten märkä, tiheä tai korkea ruoho, matala leikkuukorkeus tai likaantuminen, voivat rajoittaa ilmavirtaa ja täyttömäärän osoittimen toimintaa.

- Jos täyttömäärän osoitin laskeutuu alas lepoasentoon: Tyhjennä ruohonkeruusäiliö.
- Sammuta ruohonleikkuri.
- Irrota ruohonkeruusäiliö.

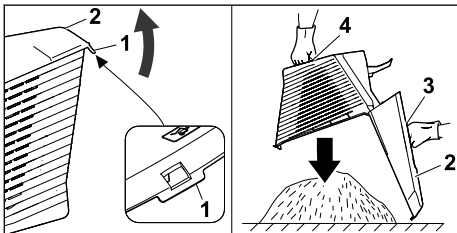

- Avaa lukituskorvake (1).

- Avaa ruohonkeruusäiliön yläosa (2) kahvasta (3) ja pidä sitä paikallaan.
- Pidä toisella kädellä kiinni alakahvasta (4).
- Tyhjennä ruohonkeruusäiliö.
- Sulje ruohonkeruusäiliö.
- Kiinnitä ruohonkeruusäiliö.

12 Työskentelyn jälkeen

12.1 Työskentelyn jälkeen

- Pysäytä moottori.
- Jos ruohonleikkuri on märkä: Anna ruohonleikkurin kuivua.
- Puhdista ruohonleikkuri.

13 Kuljettaminen

13.1 Ruohonleikkurin kuljettaminen

- Pysäytä moottori. Terä ei saa pyöriä.
- Vedä syytystulpan pistoke irti.

Ruohonleikkurin työntäminen

- Työnnä ruohonleikkuria hitaasti ja hallitusti eteenpäin.

Ruohonleikkurin kantaminen

- Käytä suojakäsineitä.
- Irrota ruohonkeruusäiliö.
- Irrota jatke.

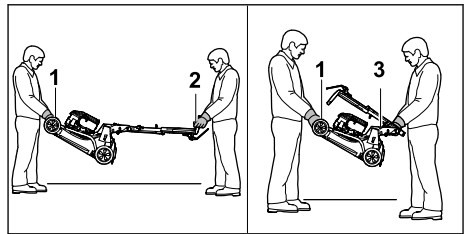

- Jos ruohonleikkuria kuljetetaan työntöaisa ulostaitettuna:
 - Yhden henkilön on pidettävä molemmin käsin kiinni kuljetuskahvasta (1), ja toisen henkilön on pidettävä molemmin käsin kiinni työntöaisasta (2).
 - Nosta ja kanno ruohonleikkuria toisen henkilön kanssa.
- Jos ruohonleikkuria kuljetetaan työntöaisa kokoonlaitettuna:
 - Taita työntöaisa kokoon,  8.2.
 - Yhden henkilön on pidettävä molemmin käsin kiinni kuljetuskahvasta (1), ja toisen henkilön on pidettävä molemmin käsin kiinni työntöaisasta (3).
 - Nosta ja kanno ruohonleikkuria toisen henkilön kanssa.

Ruohonleikkurin kuljettaminen ajoneuvossa

- ▶ Varmista ruohonleikkuri siten, ettei se pääse kaatumaan eikä muuten liikkumaan.

14 Säilytys

14.1 Ruohonleikkurin säilyttäminen

- ▶ Sammuta moottori ja anna sen jäähtyä.
- ▶ Vedä sytytystulpan pistoke irti.
- ▶ Noudata ruohonleikkurin säilyttämisessä seuraavia ohjeita:
 - Ruohonleikkurin on oltava lasten ulottumattomissa.
 - Ruohonleikkuri on puhdas ja kuiva.
 - Ruohonleikkuri ei voi kaatua.
 - Ruohonleikkuri ei voi lähteä liikkeelle.

Jos ruohonleikkuria säilytetään yli 3 kuukautta, noudata myös seuraavia ohjeita:

- ▶ Aja polttoainesäiliö tyhjäksi.
- ▶ Puhdistuta polttoainesäiliö STIHLin ammattiliikkeessä.
- ▶ Vaihda moottoriöljy moottorin käyttöohjeiden mukaisesti.
- ▶ Ruuvaa sytytystulppa irti ja täytä 3 ml moottoriöljyä moottoriin sytytystulpan aukon kautta.
- ▶ Nykäise useita kertoja käynnistyskahvasta.



VAROITUS

- Jos käynnistyskahvasta vedetään sytytystulpan pistoke irrotettuna, siitä voi lentää kipinöitä. Kipinät voivat sytyttää vuotavat bensiinihöyryt ja aiheuttaa tulipaloja ja räjähdyksiä. Henkilöille voi aiheutua vakavia tai hengenvaarallisia vammoja tai saattaa syntyä esinevahinkoja.
 - ▶ Pidä sytytystulpan pistoke syttymisvaaran takia etäällä sytytystulpan reiästä.
 - ▶ Kierrä sytytystulppa paikalleen ja kiristä.

14.2 Säilytysasento

Ruohonleikkuri voidaan taittaa kokoon tilaa säästävää säilytystä varten.

- ▶ Aseta ruohonleikkuri tasaiselle alustalle.
- ▶ Irrota ruohonkeruusäiliö.
- ▶ Säädä leikkuukorkeus korkeimpaan asentoon. 11.2

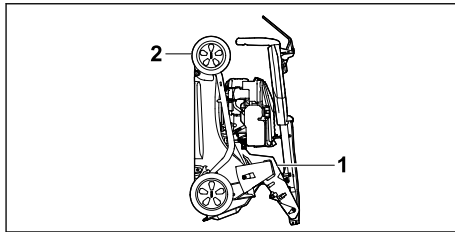

- ▶ Taita työntöaisa kokoon. 8.2
- ▶ Pidä yhdellä kädellä kiinni kahvasta (1) ja toisella kädellä kuljetuskahvasta (2) ja nosta ruohonleikkuri taakse pystyyn.

15 Puhdistaminen

15.1 Ruohonleikkurin nostaminen pystyyn

- ▶ Aja polttoainesäiliö tyhjäksi. Moottori sammuu.
- ▶ Vedä sytytystulpan pistoke irti.
- ▶ Aseta ruohonleikkuri tasaiselle alustalle.
- ▶ Irrota käynnistyskahva narunohjaimesta.
- ▶ Irrota ruohonkeruusäiliö.
- ▶ Säädä leikkuukorkeus korkeimpaan asentoon. 11.2.
- ▶ Säädä työntöaisa matalimpaan asentoon, 8.3.

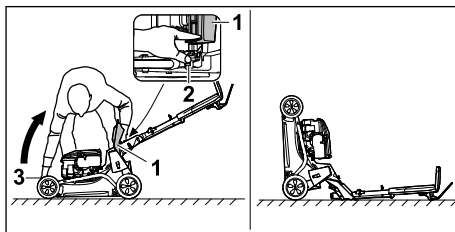

- ▶ Aseta laitteen oikealle puolelle.
- ▶ Avaa poistoluku (1) ja pidä sitä auki.
- ▶ Paina vipua (2) vasemmalla kädellä alas ja pidä siinä.
- ▶ Pidä oikealla kädellä kiinni ruohonleikkurin kuljetuskahvasta (3) ja nosta ruohonleikkuri taakse pystyyn.

Ruohonleikkuri on vakaa ja se voidaan puhdistaa.

15.2 Ruohonleikkurin puhdistaminen

- ▶ Pysäytä moottori.
- ▶ Anna ruohonleikkurin jäähtyä.
- ▶ Vedä sytytystulpan pistoke irti.
- ▶ Puhdista ruohonleikkuri kostealla liinalla.
- ▶ Puhdista ilma- ja sudilla.
- ▶ Nosta ruohonleikkuri pystyyn.

- Puhdista terän ympäristö ja terä puutikulla, pehmeällä harjalla tai kostealla liinalla.
- Paina sytytystulpan pistoke kiinni.

HUOMAUTUS

- Puhdistus painepesurilla tai vesisuihkulla voi vahingoittaa laitetta.
 - Älä puhdista laitetta painepesurilla tai vesisuihkulla.

16 Huoltaminen

16.1 Huoltovälit

Huoltovälit riippuvat ympäristö- ja työskentelyolosuhteista. STIHL suosittelee seuraavia huoltovälejä:

Moottori

- Huolla moottori moottorin käyttöohjeen mukaisesti.

Ruohonleikkuri

- Huollata ruohonleikkuri vuosittain STIHLin ammattiliikkeessä.

16.2 Terän irrottaminen ja kiinnittäminen

16.2.1 Terän irrottaminen

- Pysäytä moottori.
- Vedä sytytystulpan pistoke irti.
- Nosta ruohonleikkuri pystyyn.

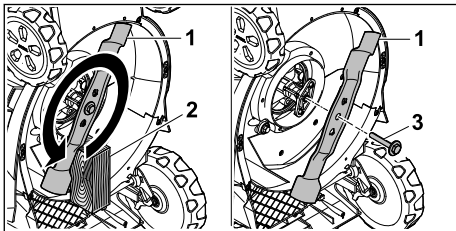

- Kiillaa terä (1) puupalikalla (2) paikoilleen.
- Kierrä ruuvi (3) nuolen suuntaan auki ja poista se aluslevyn kanssa.
- Poista terä (1).
- Hävitä ruuvi ja aluslevy (3).
- Kiinnitä terä (1) uudella ruuvilla ja aluslevyllä.
- Paina sytytystulpan pistoke kiinni.

16.2.2 Terän kiinnittäminen

- Pysäytä moottori.
- Vedä sytytystulpan pistoke irti.
- Nosta ruohonleikkuri pystyyn.

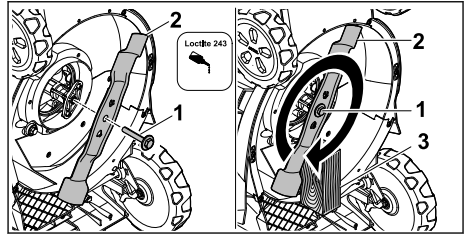

- Levitä Loctite 243 -ruuvilukitetta ruuvin (1) kierteeseen.
- Aseta terä (2) siten, että vastinpinnan kohoumat osuvat terän syvennyksiin.
- Kierrä ruuvi ja aluslevy (1) paikoilleen.
- Kiillaa terä (2) puupalikalla (3) paikoilleen.
- Kiristä ruuvi (1) 60 Nm:n tiukkuuteen
- Paina sytytystulpan pistoke kiinni.

16.3 Terän teroittaminen ja tasapainottaminen

Terän oikeanlainen teroittaminen ja tasapainottaminen vaatii harjaantumista.

STIHL suosittelee teroituttamaan ja tasapainottamaan terän STIHLin ammattiliikkeessä.

Ammattiliikkeiden osoitteet löydät verkkosivuiltamme www.stihl.com.



VAROITUS

- Terän leikkusärmät ovat terävät. Käyttäjälle voi aiheutua viiltovammoja.
 - Käytä kestävästä materiaalista valmistettuja suojakäsineitä.

- Pysäytä moottori.
- Vedä sytytystulpan pistoke irti.
- Nosta ruohonleikkuri pystyyn, 15.1.
- Irrota terä.
- Teroita terä. Kiinnitä huomiota teroituskulmaan ja jäädytä terää, 19.2.
- Terä ei saa teroituksen aikana sinistyä.
- Kiinnitä terä.
- Paina sytytystulpan pistoke kiinni.
- Jos jokin on epäselvää, Ota yhteyttä STIHL ammattiliikkeeseen.

17 Korjaaminen

17.1 Ruohonleikkurin korjaaminen

Käyttäjä ei voi korjata ruohonleikkuria ja terää itse.

- Jos ruohonleikkuri tai terä on vahingoittunut, älä käytä niitä ja ota yhteyttä STIHLin ammattiliikkeeseen.

- Jos ohjekilvet ovat kuluneet epäselviksi tai vahingoittuneet, anna STIHLin ammattiliikkeen vaihtaa ne.

18 Häiriöiden poistaminen

18.1 Ruohonleikkurin toimintahäiriöiden poistaminen

Häiriö	Syy	Korjaus
Moottoria ei voi käynnistää.	Leikkuun kytkentäsankaa ei ole painettu.	► Käynnistä moottori tämän käyttöohjeen mukaisesti.
	Polttoainesäiliö on tyhjä.	► Tankkaa ruohonleikkuri.
	Polttoaineputki on tukossa.	► ota yhteyttä STIHL ammattiliikkeeseen.
	Säiliössä on huonolaatuista, likaista tai vanhaa polttoainetta.	► Käytä tuoretta lyijytöntä matalaoktaanista bensiiniä.
	Ilmansuodatin on likainen.	► Puhdista tai vaihda ilmansuodatin moottorin käyttöohjeessa kuvatulla tavalla.
	Sytytystulpan pistoke on vedetty irti sytytystulpasta tai sytytysjohdin on huonosti kiinni pistokkeessa.	► Paina sytytystulpan pistoke kiinni. ► Tarkasta sytytysjohdinten ja pistokkeen välinen liitos.
	Sytytystulppa nokeentunut tai vaurioitunut; tulpan kärkiväli on virheellinen.	► Puhdista tai vaihda sytytystulppa. ► Säädä sytytystulpan kärkiväli.
	Teriin kohdistuva vastus on liian suuri.	► Säädä leikkuukorkeus korkeammaksi. ► Käynnistä ruohonleikkuri matalammassa ruohikossa.
Käynnistys on vaikeaa tai moottorin teho heikkenee.	Ruohonleikkurin runko on tukkeutunut.	Puhdista ruohonleikkuri.
	Leikkuukorkeus on liian matala tai etenemisnopeus on liian suuri.	Säädä leikkuukorkeus sopivaksi tai leikkaa hitaammin.
	Polttoainesäiliössä ja kaasuttimessa on vettä tai kaasutin on tukossa.	Tyhjennä polttoainesäiliö ja puhdista polttoaineputki ja kaasutin.
	Polttoainesäiliö on likainen.	ota yhteyttä STIHL ammattiliikkeeseen.
	Ilmansuodatin on likainen.	Puhdista tai vaihda ilmansuodatin moottorin käyttöohjeessa kuvatulla tavalla.
	Sytytystulppa on nokeentunut.	Puhdista tai vaihda sytytystulppa.
	Moottori kuumeenee liikaa.	Moottorissa on liian vähän öljyä.
Jäähdytysrivat ovat likaiset.		Puhdista ruohonleikkuri.
Ruohonleikkuri tärisee voimakkaasti.	Terä on vaurioitunut.	Vaihda terä.
	Terää ei ole asennettu oikein.	Kiinnitä terä.
Leikkuujälki ei ole siisti.	Terä on tylsä tai kulunut.	Teroita tai vaihda terä.

19 Tekniset tiedot

19.1 STIHL ruohonleikkuri RM 443.3

- Moottorityyppi: STIHL EVC 200 C
- Iskutilavuus: 139 cm³

- Teho (P): 2,1 kW (2,8 PS) @ 2800/min
- Kierrosnopeus (n): 2800/min
- Polttoainesäiliön enimmäistilavuus: 0,9 l
- Paino (m): 28 kg
- Ruohonkeruusäiliön enimmäistilavuus: 52 l

– Leikkuuleveys: 41 cm

19.2 Terä

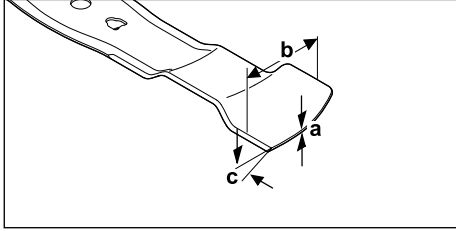

– Vähimmäispaksuus a: 1,6 mm

– Vähimmäisleveys b: 55 mm

– Teroituskulma c: 30°

19.3 Melu- ja värinäarvot

Äänenpainetaso laskennassa käytettävä korjauskerroin on 2 dB(A). Äänitehotason laskennassa käytettävä korjauskerroin on 2,2 dB(A). Tärinän laskennassa käytettävä korjauskerroin on 2,2 m/s².

– Äänenpainetaso L_{pA} mitattu standardin

EN ISO 5395-2 mukaan: 79 dB(A)

– Taattu äänentehotaso L_{WA} mitattu standardin

2000/14/EY / S.I. 2001/1701 mukaan:

93 dB(A)

– Tärinäarvo a_{hv}, mitattu standardin

ENISO 5395-2 mukaan, ohjaustanko: 4,4 m/s²

Tiedot työnantaja koskevan tärinädirektiivin 2002/44/EY ja S.I. 2005/1093 vaatimusten täyttämistä löytyvät osoitteessa www.stihl.com/vib.

19.4 REACH-asetus

REACH-asetuksella tarkoitetaan EY:n kemikaalien rekisteröintiä, arviointia ja lupamenettelyjä koskevaa asetusta.

Lisätietoja REACH-asetuksen vaatimusten täyttämistä on saatavissa osoitteesta www.stihl.com/reach.

20 Varaosat ja varusteet

20.1 Varaosat ja varusteet

STIHL Alkuperäiset STIHL-varaosat ja alkuperäiset STIHL-varusteet tunnistaa näistä merkeistä.

STIHL suosittelee käyttämään ainoastaan alkuperäisiä STIHL-varaosia ja alkuperäisiä STIHL-varusteita.

STIHL ei voi arvioida muiden valmistajien varaosia ja lisävarusteita luotettavuuden, turvallisuuden ja sopivuuden suhteen jatkuvasta markkinoi-

den tarkkailusta huolimatta, eikä STIHL ei voi taata niiden käyttöä.

Alkuperäisiä STIHL-varaosia ja alkuperäisiä STIHL-varusteita on saatavissa STIHL-erikoisliikkeistä.

20.2 Tärkeitä varaosia

– Terä: WA40 702 0105

– Teräruuvi ja aluslevy: 0000 951 3505

21 Hävittäminen

21.1 Ruohonleikkurin hävittäminen

Tietoja hävittämisestä saa paikallisilta viranomaisilta tai STIHL-jälleenmyyjältä.

Virheellinen hävittäminen voi olla haitallista terveydelle ja saastuttaa ympäristöä.

- ▶ Toimita STIHL-tuotteet ja pakkaukset sopivaan keräyspisteeseen kierrätystä varten paikallisten määräysten mukaisesti.
- ▶ Älä hävitä talousjätteen mukana.

22 EU-vaatimustenmukaisuusvakuutus

22.1 Ruohonleikkuri STIHL RM 443.3

STIHL Tirol GmbH
Hans Peter Stihl-Straße 5
6336 Langkampfen

Itävalta

vakuuttaa yksinomaaisena vastuullisena, että

- Rakenne: Ruohonleikkuri
- Merkki: STIHL
- Tyyppi: RM 443.3
- Leikkuuleveys: 41 cm
- Sarjatunniste: WB40

vastaa soveltuvilta osin direktiivien 2000/14/EY, 2006/42/EY, 2014/30/EU ja 2011/65/EU säännöksiä ja että tuote on kehitetty ja valmistettu seuraavien standardien tuotteen valmistuspäivänä voimassa olevien versioiden mukaisesti: EN ISO 5395-1, EN ISO 5395-2 ja EN ISO 14982.

Arviointimenettelyyn osallistunut ilmoitettu laitos:
TÜV Rheinland LGA Products GmbH
Tillystraße 2
90431 Nürnberg, DE

Mitattu ja taattu äänitehotaso on määritetty direktiivin 2000/14/EY liitteen VIII mukaisesti.

Mitattu äänitehotaso: 91,2 dB(A)

Taattu äänitehotaso: 93 dB(A)

Teknisiä asiakirjoja säilytetään
STIHL Tirol GmbH:lla.

Valmistusvuosi ja sarjanumero on merkitty ruohonleikkuriin.

Langkampfen, 27.11.2023

STIHL Tirol GmbH

psta 

Matthias Fleischer, Tuotekehityspäällikkö

psta 

Sven Zimmermann, Laatuosaston johtaja

23 UKCA-vaatimustenmukaisuusvakuutus

23.1 Ruohonleikkuri STIHL RM 443.3

STIHL Tirol GmbH
Hans Peter Stihl-Strasse 5
6336 Langkampfen

Itävalta

vakuuttaa yksinomaisena vastuullisena, että

- Rakenne: Ruohonleikkuri
- Merkki: STIHL
- Tyyppi: RM 443.3
- Leikkuuleveys: 41 cm
- Sarjatunniste: WB40

täyttää soveltuvin osin Yhdistyneen kuningaskunnan säännösten Noise Emission in the Environment by Equipment for use Outdoors Regulations 2001 Supply of Machinery (Safety) Regulations 2008, Electromagnetic Compatibility Regulations 2016 ja The Restriction of the Use of Certain Hazardous Substances in Electrical and Electronic Equipment Regulations 2012 määräykset, ja on suunniteltu ja valmistettu valmistuspäivänä voimassa olleiden seuraavien standardien versioiden mukaisesti: EN ISO 5395-1, EN ISO 5395-2 ja EN ISO 14982.

Arviointimenettelyyn osallistunut ilmoitettu laitos:
TUV Rheinland UK LTD
1011 Stratford Road
Solihull, B90 4BN

Mitatut ja taatut äänitehotasot on määritetty Yhdistyneen kuningaskunnan asetuksen Noise Emission in the Environment by Equipment for use Outdoors Regulations 2001, Schedule 11 mukaisesti.

- Mitattu äänitehotaso: 91,2 dB(A)
- Taattu äänitehotaso: 93 dB(A)

Teknisiä asiakirjoja säilytetään STIHL Tirol GmbH:lla.

Valmistusvuosi ja sarjanumero on merkitty ruohonleikkuriin.

Langkampfen, 27.11.2023

STIHL Tirol GmbH

psta 

Matthias Fleischer, Tuotekehityspäällikkö

psta 

Sven Zimmermann, Laatuosaston johtaja

24 Yhteystiedot

www.stihl.com

Indholdsfortegnelse

1	Forord.....	109
2	Oplysninger om denne brugsvejledning..	109
3	Oversigt.....	109
4	Sikkerhedshenvisninger.....	110
5	Klargøring af plæneklipperen.....	116
6	Samling af plæneklipperen.....	116
7	Påfyld benzin på plæneklipperen.....	117
8	Indstilling af plæneklipperen til brugeren	117
9	Start og standsning af motor.....	118
10	Kontrol af plæneklipperen.....	119
11	Brug af plæneklipperen.....	119
12	Efter arbejdet.....	120
13	Transport.....	121
14	Opbevaring.....	121
15	Rengøring.....	121
16	Vedligeholdelse.....	122
17	Reparation.....	123
18	Afhjælpning af fejl.....	123
19	Tekniske data.....	124
20	Reserve dele og tilbehør.....	124
21	Bortskaffelse.....	124
22	EU-overensstemmelseserklæring.....	125

23	UKCA-overensstemmelseserklæring.....	125
24	Adresser.....	126

1 Forord

Kære kunde

Vi er glade for, at du har valgt STIHL. Vi udvikler og producerer vores produkter i topkvalitet efter vores kunders behov. Dermed kan vi fremstille produkter med høj pålidelighed, selv ved ekstrem belastning.

STIHL står også for topkvalitet, når det drejer sig om service. Vores fagpersonale garanterer kompetent rådgivning og instruktion samt omfattende teknisk hjælp.

STIHL vedkender sig udtrykkeligt en bæredygtig og ansvarsfuld omgang med naturen. Denne brugsanvisning har til formål at hjælpe dig med at anvende dit STIHL-produkt med en lang levetid på en sikker og miljøvenlig måde.

Vi takker for din tillid og håber, at du får stor glæde af dit STIHL-produkt.



Nikolas Stihl

VIGTIGT! SKAL LÆSES FØR BRUG OG OPBEVARES.

2 Oplysninger om denne brugsvejledning

2.1 Gældende dokumenter

Denne brugsvejledning er en original brugsvejledning fra producenten i henhold til EF-direktiv 2006/42/EF.

De lokale sikkerhedsforskrifter er gældende.

- ▶ Ud over denne brugsvejledning skal følgende dokumenter læses, forstås og opbevares:
 - Brugsvejledning til motor STIHL EVC 200 C

2.2 Markering af advarselshenvisninger i teksten



FARE

- Henvisningen gør opmærksom på farer, som medfører alvorlige kvæstelser eller død.
 - ▶ De nævnte foranstaltninger kan medføre alvorlige kvæstelser eller død.



ADVARSEL

- Henvisningen henviser til farer, som kan medføre alvorlige kvæstelser eller død.
 - ▶ De nævnte foranstaltninger kan medføre alvorlige kvæstelser eller død.

BEMÆRK

- Henvisningen henviser til farer, som kan medføre materielle skader.
 - ▶ De nævnte foranstaltninger kan forhindre materielle skader.

2.3 Symboler i teksten



Dette symbol henviser til et kapitel i denne brugsvejledning.

3 Oversigt

3.1 Plæneklipper

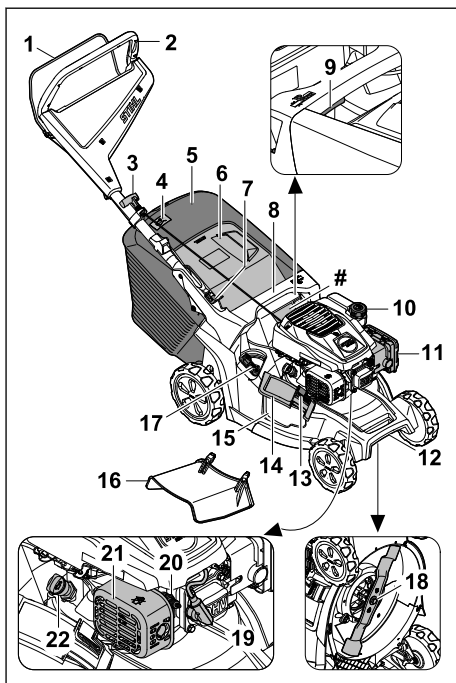

1 Kontaktpøjle

Kontaktpøjlen er beregnet til at indstille starten og slukningen af motoren.

2 Styr

Styret bruges til at holde, bevæge og transportere plæneklipperen med.

- 3 Starthåndtag**
Starthåndtaget er beregnet til at starte motoren.
- 4 Fyldeniveauindikator**
Fyldeniveauindikatoren viser, hvor fyldt græsopsamlingskurven er.
- 5 Græsopsamlingskurv**
Græsopsamlingskurven opsamler det afklippede græs.
- 6 Arm**
Håndtaget bruges til indstilling og til at klappe styret ned med.
- 7 Udkastningsspjæld**
Udkastningsspjældet lukker udkastningskanalen.
- 8 Håndtag**
Håndtaget bruges til at holde plæneklipperen, når klippehøjden justeres, og til at transportere plæneklipperen.
- 9 Arm**
Håndtaget bruges til indstilling af klippehøjden.
- 10 Brændstoftankdæksel**
Brændstoftankdækslet lukker åbningen til påfyldning af benzin.
- 11 Filterdæksel**
Filterdækslet dækker luftfilteret.
- 12 Transporthåndtag**
Transporthåndtaget bruges til at holde, bevæge og transportere plæneklipperen med.
- 13 Lås**
Låsen holder sideudkastningsspjældet lukket.
- 14 Sideudkastningsspjæld**
Sideudkastsklappen lukker sidekastsåbningen.
- 15 Sideudkastningsåbning**
Sideudkastningsåbningen leder det klippede græs ud til siden.
- 16 Forlænger**
Forlængerer fører det klippede græs sidelæns ned på jorden.
- 17 Arm**
Håndtaget bruges til at åbne og lukke den integrerede mulchklap.
- 18 Kniv**
Kniven klipper og findeler græsset.
- 19 Tændrørshætte**
Tændrørshætten forbinder tændledningen med tændrøret.

20 Tændrør

Tændrøret tænder brændstof-luft-blandingen i motoren.

21 Lyddæmper

Lyddæmperen sænker plæneklipperens lydmission.

22 Motoroliedæksel

Motoroliedækslet lukker åbningen til påfyldning af motorolie.

Effektskilt med maskinnummer

3.2 Symboler

Symbolerne kan være på plæneklipperen og betyde følgende:



Dette symbol angiver brændstoftankdækslet.



Dette symbol angiver motoroliedækslet.



Garanteret lydniveau iht. direktivet 2000/14/EF i dB(A) til at sammenligne lydmissioner fra produkter.



Produktet må ikke bortskaffes som husholdningsaffald.

Indstilling af klippehøjde.



Græsopsamlingskurvens fyldeniveauindikator.



Håndtag til åbning og lukning af mulchklappen.

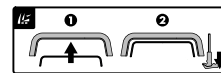

Start motoren.

4 Sikkerhedshenvisninger

4.1 Advarselssymboler

Advarselssymbolerne på plæneklipperen betyder følgende:



Overhold sikkerhedsanvisningerne og deres foranstaltninger.



Læs, forstå og opbevar betjeningsvejledningen.



Pas på udragende genstande - hold afstand og hold andre væk.



Rør ikke ved den roterende kniv.



Fjern tændrørshætten under transport, opbevaring, vedligeholdelse eller reparation.

4.2 Tilsigtet anvendelse

STIHL RM 443.3 plæneklipperen bruges til klipning og findeling af græs.

▲ ADVARSEL

- Hvis plæneklipperen ikke anvendes i overensstemmelse med formålet, kan personer pådrage sig alvorlige kvæstelser, og der kan opstå materielle skader.
 - ▶ Brug plæneklipperen som beskrevet i denne brugsvejledning og i brugsvejledningen til motoren.

4.3 Krav til brugeren

▲ ADVARSEL

- Brugere, der ikke er blevet instrueret i brugen, kan ikke forstå eller vurdere farerne ved plæneklipperen. Brugeren eller andre personer kan komme alvorligt til skade eller blive dræbt.
 - ▶ Sørg for at læse, forstå og gemme betjeningsvejledningen.



- ▶ Hvis plæneklipperen gives videre til en anden person: Sørg for at videregive betjeningsvejledningen til plæneklipperen og motoren.
- ▶ Sørg for, at brugeren opfylder følgende krav:
 - Brugeren er udhvilet.
 - Brugeren er fysisk, sensorisk og mentalt i stand til at betjene og arbejde med plæneklipperen. Hvis brugerens fysiske, sensoriske eller mentale evner er nedsatte, må brugeren kun arbejde med plænelufteren under opsyn eller efter anvisninger fra en ansvarlig person.
 - Brugeren kan forstå og vurdere farerne ved plæneklipperen.

- Brugeren er bevidst om, at han eller hun er ansvarlig for uheld og skader.
- Brugeren er myndig, eller brugeren er under uddannelse i henhold til de nationale regler og under opsyn.
- Brugeren er blevet instrueret af en STIHL-forhandler eller en fagmand, før han eller hun tager plæneklipperen i brug for første gang.
- Brugeren er ikke påvirket af alkohol, medicin eller stoffer.
- ▶ Ved tvivlsspørgsmål: Kontakt en STIHL-forhandler.

4.4 Beklædning og udstyr

▲ ADVARSEL

- Der er risiko for, at genstande kan blive slynget op i luften med høj hastighed under arbejdet. Brugeren kan komme til skade.
 - ▶ Bær lange bukser i et kraftigt materiale.
- Der opstår larm under arbejdet. Larm kan skade hørelsen.
 - ▶ Brug høreværn.
- Under arbejdet kan der blive hvirvlet støv op. Indånding af støv kan udgøre en sundhedsfare og udløse allergiske reaktioner.
 - ▶ Hvis der hvirvles støv op: Bær støvbeskyttelse.
- Uegnede beklædningsgenstande kan blive viklet ind i træ, buskads og i plæneklipperen. Brugere, der ikke bærer egnet tøj, kan komme alvorligt til skade.
 - ▶ Bær tætsiddende tøj.
 - ▶ Tag tørklæder og smykker af.
- Under rengøring, vedligeholdelse eller transport kan brugeren risikere at komme i kontakt med kniven. Brugeren kan komme til skade.
 - ▶ Bær beskyttelseshandsker i et kraftigt materiale.
 - ▶ Brug solide, lukkede sko med kraftige såler.
- Hvis brugeren går med uegnet fodtøj, kan han eller hun risikere at glide. Brugeren kan komme til skade.
- Under slibning af knivene kan der blive slynget materialerester væk. Brugeren kan komme til skade.
 - ▶ Bær beskyttelsesbriller, der sidder godt til. Køb egnede beskyttelsesbriller, der overholder standarden EN 166 eller er godkendt og mærket iht. nationale forskrifter.
 - ▶ Bær beskyttelseshandsker i et kraftigt materiale.

4.5 Arbejdsområde og omgivelser

▲ ADVARSEL

- Uindviede personer, børn og dyr kan ikke erkende og vurdere farerne ved plæneklipperen og omkringflyvende genstande. Uindviede personer, børn og dyr kan komme alvorligt til skade, og der kan opstå materielle skader.
 - ▶ Hold uindviede personer, børn og dyr væk fra arbejdsområdet.
 - ▶ Hold afstand til genstande.
 - ▶ Efterlad ikke plæneklipperen uden opsyn.
 - ▶ Sørg for, at børn ikke kan lege med plæneklipperen.
- Når motoren kører, strømmer der varme udstødningsgasser ud af lyd-dæmperen. Varme udstødningsgasser kan antænde meget brandfarlige materialer og forårsage brand.
 - ▶ Hold udstødningen væk fra let antændelige materialer.

4.6 Sikker tilstand

4.6.1 Plæneklipper

Plæneklipperen er i en sikkerhedsmæssigt korrekt tilstand, når følgende betingelser er opfyldt:

- Plæneklipperen er ubeskadiget.
- Der ikke lækker benzin fra plæneklipperen.
- Brændstoftankdækslet er lukket.
- Der ikke lækker motorolie fra plæneklipperen.
- Motoroliedækslet er lukket.
- Plæneklipperen er ren.
- Betjeningsanordningerne fungerer og er ikke blevet ændrede.
- Hvis der klippes, og det afklippede græs skal opsamles i græsopsamlingskurven: Mulchklappen er åben, forlængerer er løsnet, og græsopsamlingskurven er sat korrekt i.
- Hvis græsset slås, og det afklippede græs skal kastes bagud: Græsopsamlingskurven er taget af, og udkastningsspjældet er lukket.
- Hvis der klippes, og det klippede græs skal føres sidelæns ned på jorden: Mulchklappen er lukket, og udtrækket er korrekt tilkoblet.
- I tilfælde af findeling: Forlængerer hægtes af, og mulchklappen lukkes.
- Kniven er monteret korrekt.
- Originalt STIHL tilbehør til denne plæneklipper er korrekt monteret.
- Fjederbelastede mekanismer er ubeskadigede og fungerer.

▲ ADVARSEL

- I tilfælde af en usikker tilstand kan komponenterne ikke længere fungere korrekt, sikker-



hedsanordningerne sættes ud af kraft, og der kan løbe brændstof ud. Personer kan komme alvorligt til skade eller blive dræbt.

- ▶ Sørg for at arbejde med en ubeskadiget plæneklipper.
- ▶ Hvis der lækker benzin fra plæneklipperen: Undlad at arbejde med plæneklipperen, og kontakt en STIHL-forhandler.
- ▶ Luk brændstoftankdækslet.
- ▶ Hvis der lækker motorolie fra plæneklipperen: Undlad at arbejde med plæneklipperen, og kontakt en STIHL-forhandler.
- ▶ Luk motoroliedækslet.
- ▶ Hvis plæneklipperen er snavset: Rengør plæneklipperen.
- ▶ Der må ikke manipuleres med plæneklipperen og dens sikkerhedssystemer.
- ▶ Du må ikke manipulere med plæneklipperen på nogen måde, der ændrer motorens effekt eller hastighed.
- ▶ Hvis betjeningsselementerne ikke fungerer: Undlad at arbejde med plæneklipperen.
- ▶ Fjederbelastede mekanismer kan frigøre oplagret energi.
- ▶ Hvis der klippes græs, og det klippede græs skal opsamles i græsopsamlingskurven: Åbn mulchklappen på denne måde, hægt forlængelsen af på denne måde, og hægt græsopsamlingskurven på som beskrevet i denne brugsvejledning.
- ▶ Hvis der skal klippes, og det klippede græs skal føres sidelæns ned på jorden: Luk mulchklappen, og hægt forlængerer på som beskrevet i denne brugsvejledning.
- ▶ Ved findeling: Hægt forlængerer af, og luk mulchklappen som beskrevet i denne brugsvejledning.
- ▶ Monter knivene på den måde, som det beskrives i denne brugsvejledning.
- ▶ Monter originalt STIHL tilbehør på denne plæneklipper.
- ▶ Monter tilbehøret på den måde, som beskrives i denne brugsvejledning eller i tilbehørets brugsvejledning.
- ▶ Stik aldrig genstande ind i åbningerne på plæneklipperen.
- ▶ Udskift slidte eller beskadigede informationsskilte.
- ▶ Hvis du er i tvivl: Kontakt en STIHL-forhandler.

4.6.2 Kniv

Kniven er i sikkerhedsmæssig korrekt tilstand, hvis følgende betingelser er opfyldt:

- Kniven og monteringsdelene er ubeskadigede.
- Kniven er ikke deform.

- Kniven er monteret korrekt.
- Kniven er slebet korrekt.
- Kniven er uden grater.
- Kniven er afbalanceret korrekt.
- Knivens minimumstykkelser og -bredde er ikke underskredet,  19.2.
- Slibevinklen er overholdt,  19.2.

ADVARSEL

- Når plæneklipperen ikke er i sikkerhedsmæssig korrekt tilstand, kan dele af kniven løsne sig og blive slynget bort. Der er risiko for alvorlig personskade.
 - ▶ Sørg for at arbejde med en ubeskadiget kniv og ubeskadigede monteringsdele.
 - ▶ Monter kniven korrekt.
 - ▶ Slib kniven korrekt.
 - ▶ Hvis minimumstykkelser eller -bredden er underskredet: Udsift kniven.
 - ▶ Få en STIHL-forhandler til at afbalancere kniven.
 - ▶ Ved tvivlsspørgsmål: Kontakt en STIHL-forhandler.

4.7 Benzin og påfyldning

ADVARSEL

- Det anvendte brændstof til denne plæneklipper er benzin. Benzin er meget let antændeligt: Hvis benzin kommer i kontakt med åben ild eller varme genstande, kan det udløse brand eller eksplosion. Der er risiko for alvorlige kvæstelser eller dødsfald og materielle skader.
 - ▶ Beskyt benzin mod varme og ild.
 - ▶ Sørg for ikke at spilde benzin.
 - ▶ Hvis der er spildt benzin: Tør benzin op med en klud, og prøv først at starte motoren, når alle dele af plæneklipperen er tørre.
 - ▶ Undlad at ryge.
 - ▶ Tank ikke op i nærheden af ild.
 - ▶ Stop motoren, og lad den køle af før tankningen.
 - ▶ Hvis tanken skal tømmes: Tøm tanken i det fri.
 - ▶ Start motoren mindst 3 m fra optankningsstedet.
 - ▶ Opbevar aldrig plæneklipperen indendørs med benzin i tanken.
- Det kan være sundhedsskadeligt for mennesker at indånde benzindampe.
 - ▶ Sørg for ikke at indånde benzindampe.
 - ▶ Sørg for at tanke op på steder med frisk luft.

- Plæneklipperen bliver varm under arbejdet. Benzinen udvider sig, og der kan opstå overtryk i benzintanken. Når benzindækslet åbnes, kan der sprøjte benzin ud. Benzin, der sprøjter ud, kan antændes. Brugeren kan blive alvorligt kvæstet.
 - ▶ Lad først plæneklipperne køle af, og åbn derefter benzindækslet.
- Beklædning, der kommer i kontakt med benzin, er meget letantændelig. Der er risiko for alvorlige kvæstelser eller dødsfald og materielle skader.
 - ▶ Hvis beklædning kommer i kontakt med benzin: Skift beklædning.
- Benzin kan være miljøskadelig.
 - ▶ Sørg for ikke at spilde benzin.
 - ▶ Benzin skal bortskaffes forskriftsmæssigt og miljørigtigt.
- Hvis benzin kommer i kontakt med huden eller øjnene, kan der forekomme hud- og øjenirritation.
 - ▶ Undgå kontakt med benzin.
 - ▶ Ved kontakt med huden: Vask de berørte hudpartier med rigelige mængder vand og sæbe.
 - ▶ Ved kontakt med øjnene: Skyl øjnene i mindst 15 minutter med rigelige mængder vand, og søg læge.
- Plæneklipperens tændingssystem genererer gnister. Gnister kan komme ud i det fri og udløse brande og eksplosioner i letantændelige eller eksplosive omgivelser. Der er risiko for alvorlige kvæstelser eller dødsfald og materielle skader.
 - ▶ Anvend tændrør, der er beskrevet i betjeningsvejledningen til motoren.
 - ▶ Skru tændrøret i, og stram det fast til.
 - ▶ Tryk tændrørshætten fast på.
- Hvis der påfyldes benzin på plæneklipperen, der er uegnet til motoren, kan plæneklipperen blive beskadiget.
 - ▶ Anvend frisk blyfri kvalitetsbenzin.
 - ▶ Følg anvisningerne i betjeningsvejledningen til motoren.

4.8 Arbejde

ADVARSEL

- Hvis brugeren ikke starter motoren korrekt, kan han/hun miste kontrollen over plæneklipperen. Brugeren kan blive alvorligt kvæstet.
 - ▶ Start motoren som beskrevet i denne betjeningsvejledning.
- Brugeren kan i bestemte situationer ikke lænere arbejde koncentreret. Brugeren kan snuble, falde og blive alvorligt kvæstet.

- ▶ Arbejd roligt og velovervej.
- ▶ Slå kun græsset ved god sigtbarhed. Undlad at arbejde med plæneklipperen, hvis lysforholdene og sigtbarheden er dårlige.
- ▶ Betjen plæneklipperen alene.
- ▶ Pas på forhindringer.
- ▶ Undlad at vippe plæneklipperen.
- ▶ Stå på jorden, når du arbejder, og sørg for at holde balancen.
- ▶ Hvis du mærker, at du begynder at blive træet: Hold en pause.
- ▶ Hvis du slår græs på en skråning: Slå græsset på tværs af skråningen.
- ▶ Arbejd ikke på skråninger med en hældning på mere end 25° (46,6 %).
- ▶ Anvend plæneklipperen særligt forsigtigt, når du arbejder i nærheden af skråninger, terrænkanter, grøfter, lossepladser og diger og dæmninger.
- ▶ Planlæg arbejdstiderne således, at større belastninger i længere tid undgås.
- Der udvikles udstødningsgasser, når motoren kører. Det kan være sundhedsskadeligt for mennesker at indånde udstødningsgasserne.
 - ▶ Sørg for ikke at indånde udstødningsgasser.
 - ▶ Sørg for at arbejde med plæneklipperen på steder med frisk luft.
 - ▶ I tilfælde af kvalme, hovedpine, synsforstyrrelser, høreforstyrrelser eller svimmelhed: Afslut arbejdet, og søg læge.
- Når brugeren bærer høreværn, og motoren kører, er brugerens evne til at registrere og bedømme støj begrænset.
 - ▶ Arbejd roligt og velovervej.
- Plæneklipperen er udstyret med en motorstopanordning.
 - ▶ Motoren og kniven standser inden for 3 sekunder, når kontaktbøjlen slippes.
- Brugeren kan skære sig på den roterende kniv. Brugeren kan blive alvorligt kvæstet.



- ▶ Træk tændrørshætten ud.



- ▶ Rør ikke ved roterende knive.
- ▶ Hvis kniven blokeres af en genstand: Stands motoren. Fjern først derefter genstanden.

- Hvis plæneklipperen ændrer sig eller reagerer anderledes, end den plejer, under arbejdet, er den muligvis i en ikke-sikkerhedsmæssig korrekt tilstand. Der er risiko for alvorlig kvæstelse af personer, og der kan opstå materielle skader.

- ▶ Afslut arbejdet, og kontakt en STIHL forhandler.
- Der kan forekomme vibrationer fra plæneklipperen under arbejdet.
 - ▶ Brug beskyttelseshandsker.
 - ▶ Hold pauser.
 - ▶ Hvis du oplever tegn på dårligt blodomløb: Søg læge.
- Kontrollér arbejdsområdet, og vær opmærksom på forhindringer. Hvis kniven rammer en fremmed genstand under arbejdet, kan genstanden eller dele af den blive slynget op i luften med høj hastighed. Der er risiko for kvæstelse af personer, og der kan ske materielle skader.



- ▶ Fjern fremmede genstande som sten, pinde, ståltråd, legetøj eller andre fremmedlegemer fra arbejdsområdet. Markér skjulte genstande, der ikke kan fjernes.

- Når kontaktbøjlen slippes, fortsætter kniven med at rotere i et lille stykke tid. Der er risiko for alvorlig kvæstelse af personer.



- ▶ Vent, indtil kniven ikke længere roterer.
- ▶ Hægt først græsopsamlingskurven af, når kniven ikke længere roterer.

- Hvis den roterende kniv rammer en hård genstand, kan der opstå gnister. Gnister kan udløse brande i letantændelige omgivelser. Der er risiko for alvorlige kvæstelser eller dødsfald, og der kan opstå materielle skader.
 - ▶ Undlad at arbejde i letantændelige omgivelser.
- Hvis plæneklipperen stilles på en skrånende flade, kan den utilsigtet rulle væk. Der er risiko for kvæstelse af personer, og der kan ske materielle skader.
 - ▶ Slip altid kun plæneklipperen, når den står på en plan flade og ikke kan rulle væk af sig selv.
- Hvis der fastgøres genstande på styrehåndtaget, kan plæneklipperen vælte på grund af den ekstra vægt. Der er risiko for kvæstelse af personer, og der kan ske materielle skader.
 - ▶ Fastgør ikke genstande på styrehåndtaget.

⚠ FARE

- Ved arbejde i nærheden af spændingsførende ledninger kan kniven komme i kontakt med de spændingsførende ledninger og beskadige disse. Brugeren kan blive alvorligt kvæstet eller dræbt.
 - ▶ Undlad at arbejde i nærheden af spændingsførende ledninger.

- Hvis der arbejdes i tordenvejr, kan brugeren blive ramt af lyn. Brugeren kan blive alvorligt kvæstet eller dræbt.
 - ▶ Hvis det er tordenvejr: Undlad at arbejde.
- Hvis der arbejdes i regnvej, kan brugeren risikere at glide. Brugeren kan blive alvorligt kvæstet eller dræbt.
 - ▶ Hvis det regner: Undlad at arbejde.

4.9 Transport

▲ ADVARSEL

- Under transporten kan plæneklipperen vælte eller skride. Der er risiko for kvæstelse af personer, og der kan ske materielle skader.
 - ▶ Stands motoren.



- ▶ Vent, indtil kniven ikke længere roterer.



- ▶ Træk tændrørshætten af.

- ▶ Sørg for at sikre plæneklipperen med spændeseler, remme eller et net på en egnet læsseflade, så den ikke kan vælte og skride.
- Når motoren har været i gang, kan lyd-dæmperen og motoren være meget varme. Brugeren kan brænde sig under transporten.
 - ▶ Skub plæneklipperen.
- Plæneklipperen er tung. Hvis brugeren forsøger at bære plæneklipperen alene, kan vedkommende komme til skade.
 - ▶ Bær beskyttelseshandsker.
 - ▶ Vær altid to om at bære plæneklipperen.
- Der kan løbe benzin ud under transporten, hvilket kan forårsage forurening og skader.
 - ▶ Skub plæneklipperen.
 - ▶ Transporter maskinen uden benzin.

4.10 Opbevaring

▲ ADVARSEL

- Børn kan ikke forstå og vurdere farerne i forbindelse med plæneklipperen. Børn kan blive alvorligt kvæstet.
 - ▶ Stands motoren.
 - ▶ Opbevar plæneklipperen utilgængeligt for børn.
- Fugt kan gøre, at metalkomponenter rustner. Plæneklipperen kan blive beskadiget.
 - ▶ Opbevar plæneklipperen et rent og tørt sted.

- Hvis plæneklipperen opbevares på en skrånende flade, kan den utilsigtet rulle væk. Der er risiko for personskade og materielle skader.
 - ▶ Opbevar altid plæneklipperen på en plan flade.

4.11 Rengøring, vedligeholdelse og reparation

▲ ADVARSEL

- Hvis motoren kører under rengøring, vedligeholdelse eller reparation, kan der ske alvorlig personskade og materielle skader.

- ▶ Stands motoren.
 - ▶ Vent, indtil kniven ikke længere roterer.



- ▶ Træk tændrørshætten af.

- Hvis motoren kører under rengøring, vedligeholdelse eller reparation, kan fremdriften starte utilsigtet. Der er risiko for alvorlig kvæstelse af personer, og der kan ske materielle skader.

- ▶ Stands motoren.
 - ▶ Træk tændrørshætten af.



- Når motoren har været i gang, kan lyd-dæmperen og motoren være meget varme. Der er risiko for forbrænding.

- ▶ Vent, indtil lyd-dæmperen og motoren er kølet af.

- Skrappe rengøringsmidler, rengøring med en vandstråle eller med spidse genstande kan beskadige plæneklipperen eller kniven. Hvis plæneklipperen eller kniven ikke rengøres korrekt, fungerer komponenterne ikke længere korrekt, og sikkerhedsanordningerne deaktiveres. Der er risiko for alvorlig kvæstelse af personer.

- ▶ Rengør plæneklipperen og kniven som beskrevet i denne betjeningsvejledning,  15.2.

- Hvis plæneklipperen eller kniven ikke vedligeholdes eller repareres som beskrevet i denne betjeningsvejledning, fungerer komponenterne ikke længere korrekt, og sikkerhedsanordningerne deaktiveres. Der er risiko for alvorlige kvæstelser eller dødsfald.

















- ▶ Udskift slidte eller beskadigede dele.

- ▶ Vedligehold eller reparer plæneklipperen som beskrevet i denne betjeningsvejledning.
- ▶ Vedligehold kniven som beskrevet i denne betjeningsvejledning.
- Brugeren kan skære sig på skarpe skærekanten under rengøring, vedligeholdelse eller reparation af kniven. Brugeren kan komme til skade.
 - ▶ Bær beskyttelseshandsker i et kraftigt materiale.
- Kniven kan blive varm under slibningen. Brugeren kan brænde sig.
 - ▶ Vent, til kniven er kølet af.
 - ▶ Bær beskyttelseshandsker i et kraftigt materiale.

5 Klargøring af plæneklipperen

5.1 Klargøring af plæneklipperen

Udfør altid følgende trin, inden arbejdet påbegyndes:

- ▶ Fjern emballagemateriale og transportsikringer.
- ▶ Kontrollér, at følgende komponenter er i sikker tilstand:
 - Plæneklipper,  4.6.1.
 - Kniv,  4.6.2.
- ▶ Rengør plæneklipperen,  15.2.
- ▶ Kontrollér kniven,  10.2.
- ▶ Påfyld olie,  6.3.
- ▶ Klap styret op,  8.1.
- ▶ Indstil styret,  8.3.
- ▶ Optank plæneklipperen,  7.1.
- ▶ Hvis græsslåningen er i gang, og græsset skal opsamles i græsopsamlingskurven:
 - ▶ Hægt forlænger af,  6.2.2.
 - ▶ Åbn mulchklappen,  11.4.1.
 - ▶ Hægt græsopsamlingskurven på,  6.1.2.
- ▶ I tilfælde af klipning, hvor græsset skal føres sidelæns ned på jorden:
 - ▶ Luk mulchklappen,  11.4.2.
 - ▶ Hægt forlænger på,  6.2.1.
- ▶ Hvis den er findelt:
 - ▶ Luk mulchklappen,  11.4.2.
 - ▶ Hægt forlænger af,  6.2.2.
- ▶ Indstilling af klippehøjde,  11.2.
- ▶ Kontrollér betjeningslementer,  10.1.
- ▶ Hvis trinnene ikke kan gennemføres: Undlad at bruge plæneklipperen, og kontakt en STIHL forhandler.

6 Samling af plæneklipperen

6.1 Samling, påsætning og aftagning af græsopsamlingskurven

6.1.1 Saml græsopsamlingskurven

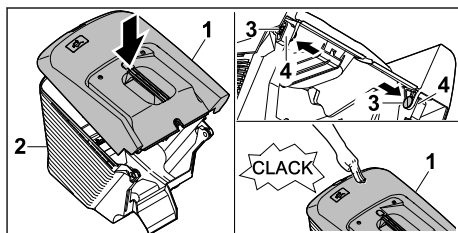

- ▶ Placer græsopsamlingskurvens overdel (1) på græsopsamlingskurvens underdel (2).
- ▶ Tryk bolt (3) ind i defra gennem åbningerne (4).
- ▶ Tryk græsopsamlingskurvens overdel (1) ned. Græsopsamlingskurvens overdel går hørbart i indgreb.

6.1.2 Hægt græsopsamlingskurven på

- ▶ Stands motoren.
- ▶ Stil plæneklipperen på en plan flade.

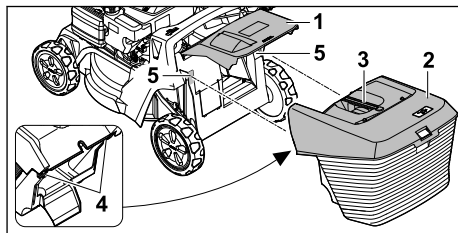

- ▶ Åbn og hold udkastningsspjældet (1).
- ▶ Tag fat i håndtaget (3) på græsopsamlingskurven (2), og hægt den ovenfra med krogene (4) ind i holderne (5).
- ▶ Læg udkastningsspjældet (1) på græsopsamlingskurven (2).

6.1.3 Tag græsopsamlingskurven af

- ▶ Stands motoren.
- ▶ Stil plæneklipperen på en plan flade.
- ▶ Åbn og hold udkastningsklappen.
- ▶ Tag græsopsamlingskurven af opetter i håndtaget.
- ▶ Luk udkastningsklappen.

6.2 Tilkobling og frakobling af forlænger

6.2.1 Ophængning af forlænger

- ▶ Sluk for motoren.

- ▶ Fjern tændrørshætten.
- ▶ Placer plæneklipperen på en plan overflade.

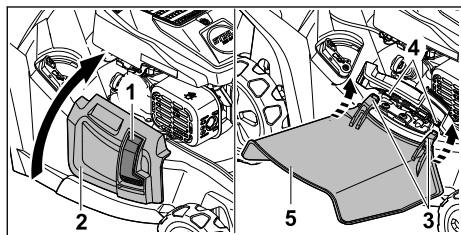

- ▶ Tryk på låsen (1) og hold den nede.
- ▶ Åbn og hold sideudkastningsklappen (2).
- ▶ Hægt begge kroge (3) på akslen (4) nedefra.
- ▶ Placer sideudkastningsklappen (2) på forlænger (5).
- ▶ Sæt tændrørshætten i.

6.2.2 Hægt forlænger af

- ▶ Sluk for motoren.
- ▶ Fjern tændrørshætten.
- ▶ Placer plæneklipperen på en plan overflade.

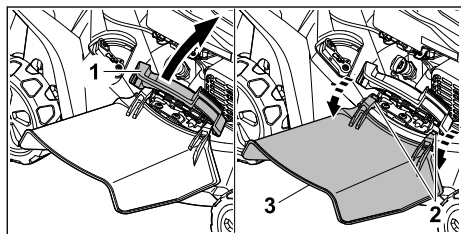

- ▶ Åbn og hold sideudkastningsklappen (1).
- ▶ Hægt begge kroge af (2).
- ▶ Fold forlænger (3) opad, og fjern den.
- ▶ Luk sideudkastningsklappen (1).
- ▶ Sæt tændrørshætten i.

6.3 Fyld motorolie på

Motorolien smører og køler motoren.

Specifikationerne for motorolien og påfyldningsmængden er anført i betjeningsvejledningen til motoren.

BEMÆRK

- Ved levering er der ikke påfyldt motorolie. Plæneklipperen kan blive beskadiget, hvis motoren startes uden eller med for lidt motorolie.
 - ▶ Kontrollér motorolieniveauet før hver start, og påfyld om nødvendigt motorolie.
- ▶ Påfyld motorolie som beskrevet i betjeningsvejledningen til motoren.

7 Påfyld benzin på plæneklipperen

7.1 Optank plæneklipperen

BEMÆRK

- Hvis plæneklipperen ikke tankes op med det korrekte brændstof, kan plæneklipperen blive beskadiget.
 - ▶ Følg brugsvejledningen til motoren.
- ▶ Stands motoren.
- ▶ Stil plæneklipperen på en plan flade.
- ▶ Rengør området omkring brændstoftankdækslet med en fugtig klud.

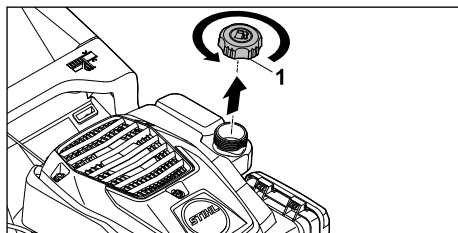

- ▶ Drej brændstoftankdækslet (1) så langt mod uret, at brændstoftankdækslet kan tages af.
- ▶ Tag brændstoftankdækslet af.
- ▶ Fyld brændstof på med en egnet påfyldningshjælp, så der er mindst 15 mm fri afstand til kanten af brændstoftanken.
- ▶ Sæt brændstoftankdækslet på brændstoftanken.
- ▶ Drej brændstoftankdækslet med uret, og spænd det fast med hånden. Brændstofstanken er lukket.

8 Indstilling af plæneklipperen til brugeren

8.1 Klap styret op

- ▶ Stands motoren.
- ▶ Træk tændrørshætten af.
- ▶ Stil plæneklipperen på en plan flade.

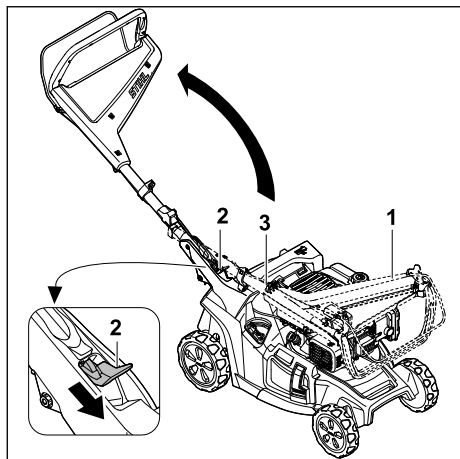

- ▶ Hold i styret (1).
 - ▶ Tryk håndtaget (2) nedad, og hold.
 - ▶ Klap styret (1) op, og sørg for, at kablet (3) ikke kommer i klemme.
 - ▶ Slip håndtaget (2).
- Styret går hørbart i indhak.

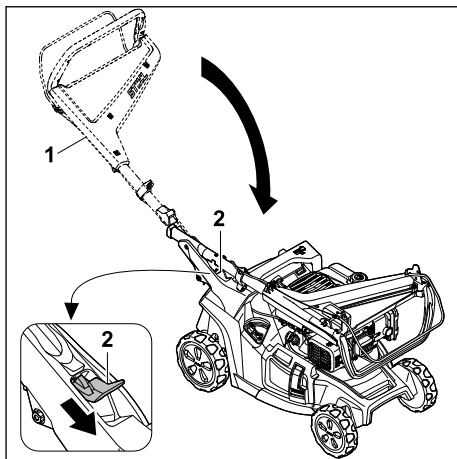

- ▶ Hold i styret (1).
 - ▶ Tryk håndtaget (2) nedad, og hold.
 - ▶ Sammenklapning af styret (1).
 - ▶ Slip håndtaget (2).
- Styret går hørbart i indhak.
- ▶ Sæt tændrørshætten på.

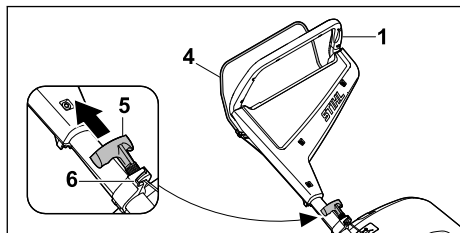

- ▶ Tryk kontaktbøjlen (4) mod styret (1), og hold den nede.
- ▶ Træk langsomt starthåndtaget (5) mod kabelføringen (6).
- ▶ Hægt starthåndtaget (5) ind i kabelføringen (6).
- ▶ Slip kontaktbøjlen (4).
- ▶ Sæt tændrørshætten på.

8.2 Sammenklapning af styret

Styret kan foldes sammen til pladsbesparende transport eller opbevaring.

- ▶ Stands motoren.
- ▶ Træk tændrørshætten af.
- ▶ Stil plæneklipperen på en plan flade.
- ▶ Løsn starthåndtaget fra kabelføringen, og før det langsomt tilbage mod motoren.

8.3 Justering af styret

- ▶ Sluk for motoren.
- ▶ Fjern tændrørshætten.
- ▶ Placer plæneklipperen på en plan overflade.

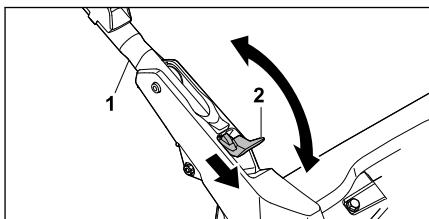

- ▶ Hold fast i styret (1).
- ▶ Tryk håndtaget (2) ned, og hold det fast.
- ▶ Juster styret (1) til den ønskede position, og sørg for, at styret går helt i indgreb igen.
- ▶ Slip håndtaget (2).
- ▶ Sæt tændrørshætten i.

9 Start og standsning af motor

9.1 Start motoren

- ▶ Placer plæneklipperen på en plan overflade.

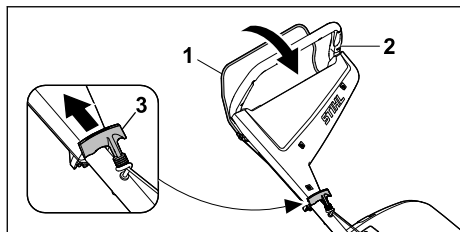

- ▶ Tryk gearstangen (1) med venstre hånd mod styret (2), og hold den nede.
- ▶ Træk langsomt starthåndtaget (3) ud med højre hånd, indtil du mærker modstand.
- ▶ Træk starthåndtaget (3) hurtigt ud, og før det tilbage, indtil motoren kører.
- ▶ Hvis motoren ikke starter: Følg betjeningsvejledningen for brug af motoren.

9.2 Sluk for motoren

- ▶ Placer plæneklipperen på en plan overflade.
- ▶ Slip gearstangen.
- ▶ Motoren standser.
- ▶ Forlad brugerpositionen.

10 Kontrol af plæneklipperen

10.1 Tjek betjeningselementerne

Gearstang

- ▶ Sluk for motoren.
- ▶ Træk gearstangen helt ind mod styret, og slip den igen.
- ▶ Hvis gearstangen er stiv eller ikke fjedrer tilbage til sin oprindelige position: Brug ikke plæneklipperen, og kontakt en STIHL-forhandler. Gearstangen er defekt.

10.2 Tjek kniv

- ▶ Sluk for motoren.
- ▶ Fjern tændrørshætten.
- ▶ Opstilling af plæneklipper, 15.1.

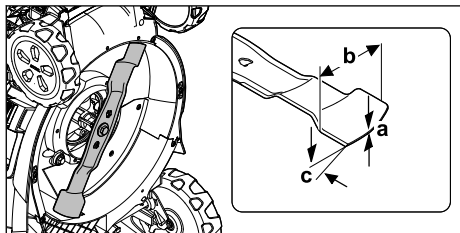

- ▶ Mål følgende:
 - Styrke a
 - Bredde b
 - Skærpningsvinkel c

- ▶ Hvis minimumstyrken eller minimumsbredden ikke er nået: Udskift kniven, 19.2.
- ▶ Hvis skærpningsvinklen ikke opretholdes: Skærp kniven, 19.2.
- ▶ Hvis der er usikkerhed om noget: Besøg en STIHL forhandler.

11 Brug af plæneklipperen

11.1 Hold og før plæneklipperen



- ▶ Hold styret med begge hænder, så tommelfingre omslutter styret.

11.2 Indstilling af klippehøjde

Der kan indstilles 7 klippehøjder:

- 20 mm = Position 1
- 30 mm = Position 2
- 40 mm = Position 3
- 55 mm = Position 4
- 70 mm = Position 5
- 85 mm = Position 6
- 100 mm = Position 7

Positionerne er angivet på plæneklipperen.

Indstilling af klippehøjde

- ▶ Stands motoren.
- ▶ Kniven må ikke rotere.
- ▶ Stil plæneklipperen på en plan flade.

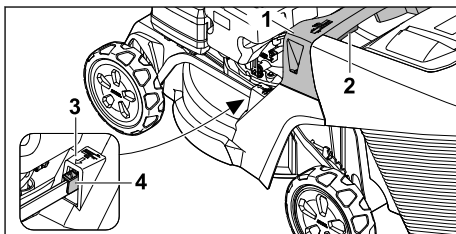

- ▶ Hold plæneklipperen fast i håndtaget (1).
 - ▶ Tryk håndtaget (2) ned, og hold det nede.
 - ▶ Indstil plæneklipperen i den ønskede position ved at hæve og sænke den.
- Den aktuelle klippehøjde kan aflæses på klippehøjdeindikatoren (3) ved hjælp af markeringen (4).

- ▶ Slip håndtaget (2).
- Plæneklipperen går i indgreb.

11.3 Klipping og findeling

Plæneklipperen er udstyret med et multiblاد og kan bruges til klipping eller findeling.

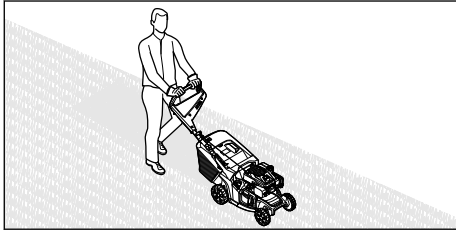

- ▶ Skub plæneklipperen langsomt og kontrolleret fremad.

11.4 Åbn og luk granuleringsklappen

11.4.1 Åbn granuleringsklappen

- ▶ Sluk for motoren.
- ▶ Placer plæneklipperen på en plan overflade.

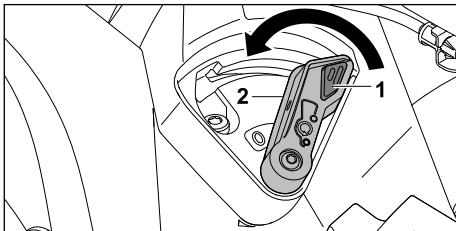

- ▶ Tryk på låsen (1) og hold den nede.
- ▶ Sæt håndtaget (2) i position 0. Granuleringsklappen er åben.
- ▶ Slip låsen (1).

11.4.2 Luk granuleringsklappen

- ▶ Sluk for motoren.
- ▶ Placer plæneklipperen på en plan overflade.

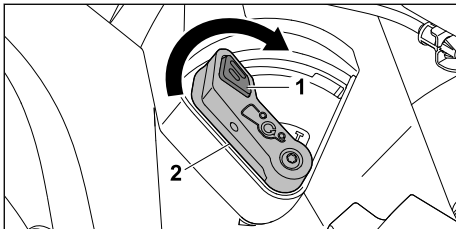

- ▶ Tryk på låsen (1) og hold den nede.
- ▶ Sæt håndtaget (2) i position 1. Granuleringsklappen er lukket.
- ▶ Slip låsen (1).

11.5 Tømning af græsopsamlingskurven

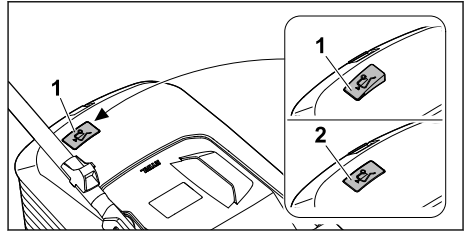

Den luftstrøm, der genereres af kniven, hæver niveaumåleren (1). Når græsopsamlingskurven er fuld, stopper luftstrømmen. Hvis luftstrømmen er for lav, vender niveaumåleren (2) tilbage til tomgangs tilstand. Dette er en indikation på, at græsopsamlingskurven skal tømmes.

Niveaumålerens fulde funktion opnås kun ved optimal luftgennemstrømning. Ydre påvirkninger som vådt, tæt eller højt græs, lave klippeniveauer, snavs eller lignende kan forringe luftstrømmen og niveaumålerens funktion.

- ▶ Hvis niveaumåleren vender tilbage til tomgangs tilstand: Tømning af græsopsamlingskurven.
- ▶ Sluk for plæneklipperen.
- ▶ Hægt græsopsamlingskurven af.

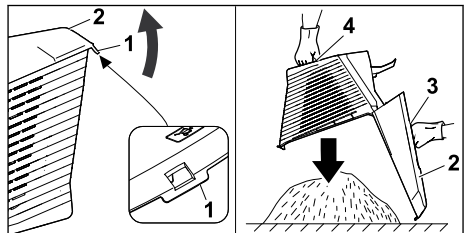

- ▶ Åbn låsetappen (1).
- ▶ Åbn græsopsamlingskurvens øverste del (2) med håndtaget (3), og hold det fast.
- ▶ Hold i det nederste håndtag (4) med den anden hånd.
- ▶ Tømning af græsopsamlingskurven.
- ▶ Luk græsopsamlingskurven.
- ▶ Hægt græsopsamlingskurven på.

12 Efter arbejdet

12.1 Efter arbejdet

- ▶ Stands motoren.
- ▶ Hvis plæneklipperen er våd: Lad plæneklipperen tørre.
- ▶ Rengør plæneklipperen.

13 Transport

13.1 Transport af plæneklipperen

- ▶ Sluk for motoren.
- Kniven må ikke rotere.
- ▶ Fjern tændrørshætten.

Skub plæneklipperen

- ▶ Skub plæneklipperen langsomt og kontrolleret.

Bæring af plæneklipperen

- ▶ Brug beskyttelsehandsker.
- ▶ Hægt græsopsamlingskurven af.
- ▶ Hægt forlængeren af.

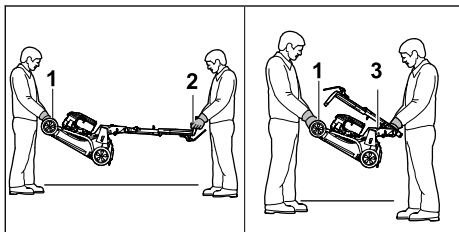

- ▶ Hvis plæneklipperen bæres med styret foldet ud:
 - ▶ En person holder plæneklipperen i transporthåndtaget (1) med begge hænder, og en anden person holder styret (2) med begge hænder.
 - ▶ Løft og bær plæneklipperen i par.
- ▶ Hvis plæneklipperen bæres med styret foldet sammen:
 - ▶ Fold styret sammen  8.2.
 - ▶ En person holder plæneklipperen i transporthåndtaget (1) med begge hænder, og en anden person holder håndtaget (3) med begge hænder.
 - ▶ Løft og bær plæneklipperen i par.

Transport af plæneklipperen i et køretøj

- ▶ Fastgør plæneklipperen i en stående position, så den ikke vælter og ikke kan bevæge sig.

14 Opbevaring

14.1 Opbevaring af plæneklipper

- ▶ Sluk for motoren, og lad den køle af.
- ▶ Fjern tændrørshætten.
- ▶ Opbevar plæneklipperen således, at følgende betingelser er opfyldt:
 - Plæneklipperen er uden for børns rækkevidde.
 - Plæneklipperen er ren og tør.
 - Plæneklipperen kan ikke væltes.
 - Plæneklipperen kan ikke rulle væk.

Hvis plæneklipperen skal opbevares i mere end 3 måneder, skal du også være opmærksom på følgende:

- ▶ Kør brændstoftanken tom.
- ▶ Få brændstoftanken renses hos en STIHL-forhandler.
- ▶ Skift motorolie som angivet i motorens betjeningsvejledning.
- ▶ Skru tændrøret af, og fyld 3 ml motorolie i motoren gennem tændrørsåbningen.
- ▶ Træk starthåndtaget ud og tilbage flere gange.



ADVARSEL

- ▶ Hvis starthåndtaget trækkes ud, mens tændrørshætten er taget af, kan der opstå gnister. Gnister kan antænde udstømmende benzindampe og forårsage brande og eksplosioner. Folk kan komme alvorligt til skade eller blive dræbt, og der kan opstå materielle skader.
 - ▶ Hold tændrørshætten væk fra tændrørsåbningen.

- ▶ Skru tændrøret i, og stram det godt til.

14.2 Opbevaringsposition

Plæneklipperen kan foldes sammen til pladsbesparende opbevaring.

- ▶ Placer plæneklipperen på en plan overflade.
- ▶ Hægt græsopsamlingskurven af.
- ▶ Indstil klippehøjden til den højeste position.  11.2

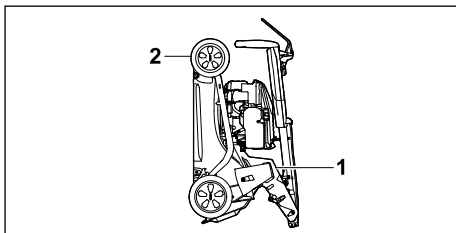



- ▶ Fold styret sammen.  8.2
- ▶ Hold plæneklipperen med den ene hånd i håndtaget (1) og med den anden hånd i transporthåndtaget (2), og rejs den op baglæns.

15 Rengøring

15.1 Stil plæneklipperen op.

- ▶ Kør brændstoftanken tom.
- Motoren standser.
- ▶ Fjern tændrørshætten.
- ▶ Placer plæneklipperen på en plan overflade.
- ▶ Hægt starthåndtaget af kabelføringen.
- ▶ Hægt græsopsamlingskurven af.

- ▶ Indstil klippehøjden til den højeste position  11.2.
- ▶ Sæt styret til den laveste position  8.3.

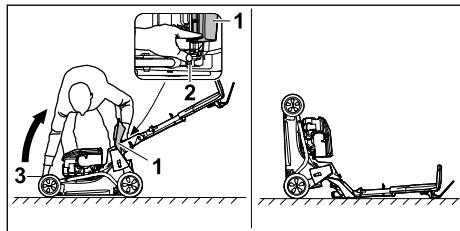

- ▶ Placeres til højre for maskinen.
 - ▶ Åbn udkastningsklappen (1), og hold den fast.
 - ▶ Tryk håndtaget (2) ned med venstre hånd, og hold det fast.
 - ▶ Hold plæneklipperen i transporthåndtaget (3) med højre hånd, og stil den bagud.
- Plæneklipperen er stabil og kan rengøres.

15.2 Rengør plæneklipperen

- ▶ Sluk for motoren.
- ▶ Lad plæneklipperen køle af.
- ▶ Fjern tændrørshætten.
- ▶ Rengør plæneklipperen med en fugtig klud.
- ▶ Rengør ventilationsåbningerne med en børste.
- ▶ Sæt plæneklipperen op.
- ▶ Rengør området omkring kniven og kniven med en træpind, en blød børste eller en fugtig klud.
- ▶ Sæt tændrørshætten på.

BEMÆRK

- Rengøring med højtryksrensere eller vandstråler kan beskadige maskinen.
 - ▶ Maskinen må ikke rengøres med en højtryksrensere eller vandstråler.

16 Vedligeholdelse

16.1 Vedligeholdelsesintervaller:

Vedligeholdelsesintervallerne afhænger af omgivelser- og arbejdsbetingelserne. STIHL anbefaler følgende vedligeholdelsesintervaller:

Motor

- ▶ Vedligehold motoren i henhold til anvisningerne i betjeningsvejledningen til motoren.

Plæneklipper

- ▶ Få en STIHL-forhandler til at kontrollere plæneklipperen en gang om året.

16.2 Afmontering og montering af kniven

16.2.1 Afmonter kniven

- ▶ Sluk for motoren.
- ▶ Fjern tændrørshætten.
- ▶ Sæt plæneklipperen op.

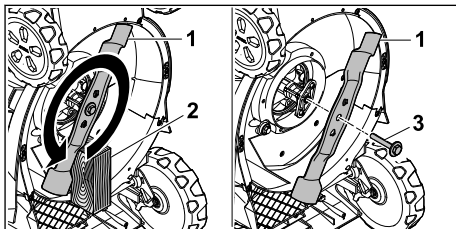

- ▶ Bloker kniven (1) med et stykke træ (2).
- ▶ Skru skruen med skive (3) ud i pilens retning, og fjern den.
- ▶ Fjern kniven (1).
- ▶ Bortskaf skruen med skive (3). Brug en ny skrue og skive, der passer til klingens (1).
- ▶ Sæt tændrørshætten i.

16.2.2 Påmonter kniven

- ▶ Sluk for motoren.
- ▶ Fjern tændrørshætten.
- ▶ Sæt plæneklipperen op.

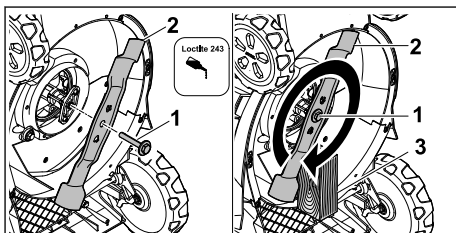

- ▶ Påfør Loctite 243 gevindsikring på gevindet af skruen med skive (1).
- ▶ Placer kniven (2), så fremspringene på kontakfladen går i indgreb i fordybningerne.
- ▶ Skru skruen med skive (1) i.
- ▶ Bloker kniven (2) med et stykke træ (3).
- ▶ Spænd skruen med skive (1) med 60 Nm
- ▶ Sæt tændrørshætten i.

16.3 Skærp og afbalancér kniven

Det kræver en del øvelse at slibe og afbalancere kniven korrekt.

STIHL anbefaler at få kniven slebet og afbalanceret hos en STIHL forhandler.

Aktuelle adresser på forhandlere fås hos STIHL landerepræsentanter på www.stihl.com.



ADVARSEL

- Knivens skærekanter er skarpe. Brugeren kan skære sig.
 - ▶ Brug beskyttelseshandsker af modstandsdygtigt materiale.
-
- ▶ Sluk for motoren.
 - ▶ Fjern tændrørshætten.
 - ▶ Opstilling af plæneklipper, 15.1.
 - ▶ Afmontere kniven.
 - ▶ Skærp kniven. Overhold slibevinklen, og afkøl kniven, 19.2.

- Kniven må ikke blive blå under slibningen.
- ▶ Påmonter kniven.
 - ▶ Sæt tændrørshætten i.
 - ▶ Hvis der er usikkerhed om noget: Besøg en STIHL forhandler.

17 Reparation

17.1 Reparation af plæneklipperen

Brugeren kan ikke selv reparere plæneklipperen og kniven.

- ▶ Hvis plæneklipperen eller kniven er beskadiget: Undlad at bruge plæneklipperen eller kniven, og kontakt en STIHL forhandler.
- ▶ Hvis henvisningsskiltene er ulæselige eller beskadiget: Få en STIHL forhandler til at udskifte henvisningsskiltene.

18 Afhjælpning af fejl

18.1 Fejlfinding på plæneklipperen

Føjlfunktion	Årsag	Afhjælpning
Motoren vil ikke starte.	Kontaktbjælken til klipning er ikke trykket ind.	▶ Start motoren som beskrevet i denne betjeningsvejledning.
	Brændstoftanken er tom.	▶ Påfyldning af brændstof til plæneklipperen.
	Brændstofledningen er tilstoppet.	▶ Besøg en STIHL forhandler.
	Der er dårligt, snavset eller gammelt benzin i tanken.	▶ Brug frisk blyfri benzin.
	Luftfilteret er snavset.	▶ Rengør eller udskift luftfilteret som beskrevet i motorens betjeningsvejledning.
	Tændrørshætten er afbrudt fra tændrøret, eller tændkablet er dårligt fastgjort til stikket.	▶ Sæt tændrørshætten på. ▶ Kontrollér forbindelsen mellem tændkabel og stik.
	Tændrøret er tilsodet, beskadiget, eller elektrodeafstanden er forkert.	▶ Rengør eller udskift tændrøret. ▶ Juster elektrodeafstanden.
	Modstanden på kniven er for stor.	▶ Indstil en højere klippehøjde. ▶ Start motoren i lavt græs.
Motoren er svær at starte, eller effekten aftager.	Plæneklipperhuset er tilstoppet.	Rengør plæneklipperen.
	Klippehøjden er indstillet for lavt, eller fremføringshastigheden er for høj.	Juster klippehøjden, eller klip langsommere.
	Der er vand i brændstoftanken og karburatoren, eller karburatoren er tilstoppet.	Tøm brændstoftanken, rengør brændstofslangen og karburatoren.
	Brændstoftanken er beskidt.	Besøg en STIHL forhandler.
	Luftfilteret er snavset.	Rengør eller udskift luftfilteret som beskrevet i motorens betjeningsvejledning.
	Tændrøret er sodet til.	Rengør eller udskift tændrøret.
Motoren bliver meget varm.	Motorolieniveauet er for lavt.	Påfyld eller skift motorolie som beskrevet i motorens betjeningsvejledning.

Fejlfunktion	Årsag	Afhjælpning
	Køleribberne er beskidte.	Rengør plæneklipperen.
Plæneklipperen vibrerer kraftigt.	Kniven er beskadiget.	Udskift kniven.
	Kniven er ikke sat ordentligt fast.	Sæt kniven fast.
Græsset er ikke klippet rent.	Kniven er sløv eller slidt.	Slib eller udskift knive.

19 Tekniske data

19.1 STIHL plæneklipper RM 443.3

- Motortype: STIHL EVC 200 C
- Slagvolumen: 139 cm³
- Effekt (P): 2,1 kW (2,8 PS) ved 2800/min
- Hastighed (n): 2800/min
- Brændstoftankens maksimale kapacitet: 0,9 l
- Vægt (m): 28 kg
- Græsopsamlingskurvens maksimale kapacitet: 52 l
- Klippebredde: 41 cm

19.2 Kniv

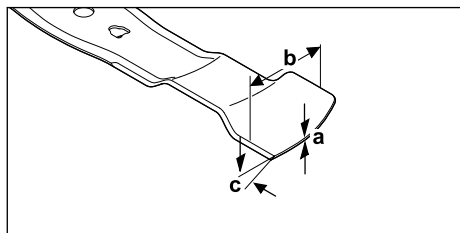

- Minimumstykkelse a: 1,6 mm
- Minimumsbredde b: 55 mm
- Slibevinkel c: 30°

19.3 Støj- og vibrationsværdier

- K-værdien for lydtryksniveauet er på 2 dB(A). K-værdien for lydeffektniveauet er på 2,2 dB(A). K-værdien for vibrationsværdierne er på 2,2 m/s².
- Lydtryksniveau L_{pA} målt iht. EN ISO 5395-2: 79 dB(A)
 - Garanteret lydeffektniveau L_{WA}d målt i henhold til 2000/14/EF / S.I. 2001/1701: 93 dB(A)
 - Vibrationsværdi a_{hv} styr, målt i henhold til EN ISO 5395-2: 4,4 m/s²

Oplysninger om overholdelse af Arbejdsgivernes vibrationsdirektiv 2002/44/EF og S.I. 2005/1093 findes på www.stihl.com/vib.

19.4 REACH

REACH betegner en EF-forordning til registrering, vurdering og godkendelse af kemikalier.

Informationer om overholdelse af REACH-forordningen kan findes på www.stihl.com/reach.

20 Reservedele og tilbehør

20.1 Reservedele og tilbehør

STIHL Disse symboler kendetegner originale reservedele fra STIHL og originalt tilbehør fra STIHL.

STIHL anbefaler, at der anvendes originale reservedele fra STIHL og originalt tilbehør fra STIHL.

Reservedele og tilbehør fra andre producenter kan ikke vurderes af STIHL med hensyn til pålidelighed og sikkerhed samt egnethed på trods af løbende markedsovervågning, og STIHL kan heller ikke give garanti for deres anvendelse.

Originale reservedele fra STIHL og originalt tilbehør fra STIHL kan fås hos en STIHL-forhandler.

20.2 Vigtige reservedele

- Knive: WA40 702 0105
- Knivskruer med skive: 0000 951 3505

21 Bortskaffelse

21.1 Bortskaffelse af plæneklipperen

Oplysninger om bortskaffelse fås hos de lokale myndigheder eller hos en STIHL forhandler.

Ukorrekt bortskaffelse kan være sundhedsskadelig og forurene miljøet.

- ▶ Indlever STIHL produkter inklusive emballage til et egnet indsamlingssted til genbrug i overensstemmelse med lokale regler.
- ▶ Må ikke bortskaffes som husholdningsaffald.

22 EU-overensstemmelseserklæring

22.1 Plæneklipper STIHL RM 443.3

STIHL Tirol GmbH
Hans Peter Stihl-Straße 5
6336 Langkampfen

Østrig

erklærer som eneansvarlig, at

- Konstruktion: plæneklipper
- Fabriksmærke: STIHL
- Type: RM 443.3
- Klippebredde: 41 cm
- Serienummer: WB40

overholder de relevante bestemmelser i direktiverne 2000/14/EF, 2006/42/EF, 2014/30/EU og 2011/65/EU og er konstrueret og fremstillet i overensstemmelse med de versioner af følgende standarder, der var gældende på produktionsdatoen: EN ISO 5395-1, EN ISO 5395-2 og EN ISO 14982.

Ansvarlig for dokumentation:
TÜV Rheinland LGA Products GmbH
Tillystraße 2
90431 Nürnberg, DE

Til påvisning det målte og garanterede lydeffektniveau er retningslinjerne i direktiv 2000/14/EF, bilag VIII blevet fulgt.

Målt lydeffektniveau: 91,2 dB(A)

Garanteret lydeffektniveau: 93 dB(A)

De tekniske dokumenter opbevares hos STIHL Tirol GmbH.

Konstruktionsåret og maskinnummeret står på plæneklipperen.

Langkampfen, 27.11.2023

STIHL Tirol GmbH



p.p.
Matthias Fleischer, Leder af produktudvikling



p.p.
Sven Zimmermann, Leder af kvalitetsafdelingen

23 UKCA-overensstemmelseserklæring

23.1 Plæneklipper STIHL RM 443.3

STIHL Tirol GmbH
Hans Peter Stihl-Straße 5
6336 Langkampfen

Østrig

erklærer som eneansvarlig, at

- Konstruktion: plæneklipper
- Fabriksmærke: STIHL
- Type: RM 443.3
- Klippebredde: 41 cm
- Serienummer: WB40

overholder de relevante bestemmelser i UK Noise Emission in the Environment by Equipment for use Outdoors Regulations 2001, Supply of Machinery (Safety) Regulations 2008, Electromagnetic Compatibility Regulations 2016 og The Restriction of the Use of Certain Hazardous Substances in Electrical and Electronic Equipment Regulations 2012 og er designet og fremstillet i overensstemmelse med de versioner af følgende standarder, der er gældende på fremstillingsdatoen: EN ISO 5395-1, EN ISO 5395-2 og EN ISO 14982.

Ansvarlig for dokumentation:
TUV Rheinland UK LTD
1011 Stratford Road
Solihull, B90 4BN

For at bestemme det målte og garanterede lydeffektniveau blev den britiske regulation Noise Emission in the Environment by Equipment for use Outdoors Regulations 2001, Schedule 11 anvendt.

- Målt lydeffektniveau: 91,2 dB(A)
- Garanteret lydeffektniveau: 93 dB(A)

De tekniske dokumenter opbevares hos STIHL Tirol GmbH.

Konstruktionsåret og maskinnummeret står på plæneklipperen.

Langkampfen, 27.11.2023

STIHL Tirol GmbH



p.p.
Matthias Fleischer, Leder af produktudvikling

p.p.

Sven Zimmermann, Leder af kvalitetsafdelingen

24 Adresser

www.stihl.com

Innholdsfortegnelse

1	Forord.....	126
2	Informasjon om denne bruksanvisningen.....	126
3	Oversikt.....	127
4	Sikkerhetsforskrifter.....	128
5	Gjøre gressklipperen klar til bruk.....	133
6	Sette sammen gressklipperen.....	133
7	Fylle på drivstoff på gressklipperen.....	134
8	Stille inn gressklipperen for brukeren.....	134
9	Starte og stoppe motoren.....	135
10	Kontrollere gressklipperen.....	136
11	Arbeide med gressklipperen.....	136
12	Etter arbeidet.....	137
13	Transport.....	138
14	Oppbevaring.....	138
15	Rengjøring.....	138
16	Vedlikeholde.....	139
17	Reparere.....	140
18	Utbedre feil.....	140
19	Tekniske data.....	141
20	Reservedeler og tilbehør.....	141
21	Kassering.....	141
22	EU-samsvarserklæring.....	141
23	Produsentens samsvarserklæring for UKCA.....	142
24	Adresser.....	142

1 Forord

Kjære kunde,

vi er glade for at du har valgt STIHL. Vi utvikler og fremstiller våre produkter i topp kvalitet i samsvar med behovene til våre kunder. Dermed skapes produkter med høy pålitelighet selv ved ekstrem belastning.

STIHL står også for topp kvalitet ved servicen. Vår faghandelen sikrer kompetent rådgøring og opplæring, samt omfattende teknisk omsorg.

STIHL støtter uttrykkelig en bærekraftig og ansvarlig omgang med naturen. Denne bruksanvisningen hjelper deg med å gi ditt STIHL-produkt en lang levetid på trygt og miljøvennlig vis.

Vi takker for din tiltro og ønsker deg god fornøyelse med ditt STIHL-produkt.

Dr. Nikolas Stihl

VIKTIG! MÅ LESE FØR BRUK OG OPPBEVARING.

2 Informasjon om denne bruksanvisningen

2.1 Gjeldende dokumenter

Denne bruksanvisningen er en original bruksanvisning fra produsenten i henhold til EU-direktivet 2006/42/EU.

De lokale sikkerhetsforskriftene gjelder.

- ▶ I tillegg til denne bruksanvisningen skal en lese, forstå og oppbevare følgende dokumenter:
 - Bruksanvisning motor STIHL EVC 200 C

2.2 Merking av advarslene i teksten



FARE

- Merknaden henviser til farer som fører til alvorlige personskader eller døden.
 - ▶ De angitte tiltakene kan gjøre at alvorlige personskader eller død unngås.



ADVARSEL

- Merknaden henviser til farer som kan føre til alvorlige personskader eller døden.
 - ▶ De angitte tiltakene kan gjøre at alvorlige personskader eller død unngås.

LES DETTE

- Merknaden henviser til farer som kan føre til materielle skader.
 - ▶ De angitte tiltakene kan gjøre at materielle skader unngås.

2.3 Symboler i teksten



Dette symbolet henviser til et kapittel i denne bruksanvisningen.

3 Oversikt

3.1 Plenklipper

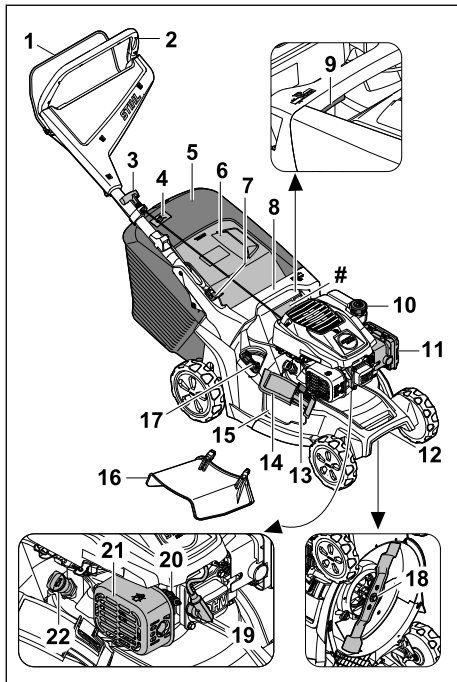

- 1 Bryterbøyle**
Bryterbøylen brukes til å stille inn for start, drift og stans av motoren.
- 2 Styre**
Styret brukes til å holde i, føre og transportere gressklipperen.
- 3 Starthåndtak**
Starthåndtaket brukes til å starte motoren.
- 4 Nivåindikator**
Nivåindikatoren viser påfyllingsnivået i oppsamleren.
- 5 Oppsamler**
Oppsamleren fanger opp det klippede gresset.
- 6 Spak**
Hendelen brukes til å stille inn og felle sammen styret.
- 7 Utkastdeksel**
Utkastdekselet lukker utkastkanalen.
- 8 Håndtak**
Håndtaket brukes til å holde plenklipperen ved innstilling av klippehøyden og transport av plenklipperen.

9 Spak

Hendelen brukes til å stille inn klippehøyden.

10 Locket på drivstofftanken

Lokket på drivstofftanken lukker åpningen for påfylling av bensin.

11 Filterdeksel

Filterdekselet dekker til luftfilteret.

12 Transporthåndtak

Transporthåndtaket brukes til å transportere plenklipperen.

13 Lås

Låsen holder sideutkastluken lukket.

14 Sideutkastluke

Sideutkastluken lukker sideutkaståpningen.

15 Sideutkaståpning

Sideutkaståpningen fører det klippede gresset til siden.

16 Forlengelse

Forlengelsen fører det klippede gresset på siden til bakken.

17 Spak

Hendelen benyttes til å åpne og lukke den integrerte halmdekkingsluken.

18 Kniv

Kniven klipper og fordeler gresset.

19 Tennpluggchette

Tennpluggchetten kobler tennledningen til tennpluggen.

20 Tennplugg

Tennpluggen antenner drivstoff-luft-blandingen i motoren.

21 Lyddemper

Lyddemperen reduserer lydutsippet fra plenklipperen.

22 Motorolje-lås

Motorolje-låsen lukker åpningen for påfylling av motorolje.

Typeskilt med maskinnummer

3.2 Symboler

Symbolene kan være plassert på gressklipperen, og betyr følgende:



Dette symbolet angir lokket på drivstofftanken.



Dette symbolet angir motorolje-låsen.



Garantert lydeffektnivå iht. direktiv 2000/14/EF i dB(A) for å gjøre lyduttsett fra produkter sammenlignbare.



Produktet må ikke kasseres med hus-holdningsavfallet.



Stille inn klippehøyden.



Nivåindikator for oppsamleren.



Hendelen for å åpne og lukke halmdekkingsluken.

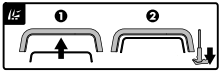

Start motoren.

4 Sikkerhetsforskrifter

4.1 Varselsymboler

Varselsymbolene på gressklipperen betyr følgende:



Følg sikkerhetsanvisningene og tiltakene beskrevet der.



Les, forstå og ta vare på bruksanvisningen.



Vær oppmerksom på ting som slynges ut – hold avstand, og hold uvedkommende unna.



Ikke berør kniven mens den roterer.



Ta ut tennpluggstøpselet før transport, oppbevaring, vedlikehold eller reparasjon.

4.2 Tiltent bruk

Plenklipperen STIHL RM 443.3 er ment å skulle brukes til klipping og halmdekking av gress.

⚠ ADVARSEL

- Hvis plenklipperen ikke brukes formålsbestemt kan personer bli alvorlig skadet eller drept, og materielle skader kan oppstå.

- ▶ Bruk plenklipperen slik det er beskrevet i denne bruksanvisningen og i bruksanvisningen for motoren.

4.3 Krav til brukeren

⚠ ADVARSEL

- Brukere uten opplæring vil ikke være i stand til å identifisere eller vurdere farer knyttet til gressklipperen. Brukeren eller andre personer kan få alvorlige eller livstruende skader.



- ▶ Det er viktig at du leser, forstår og tar vare på bruksanvisningen.

- ▶ Hvis gressklipperen skal overlates til noen annen: La bruksanvisningen for gressklipperen og motoren følge med.
- ▶ Forsikre deg om at brukeren innfrir følgende krav:
 - Brukeren er uthvilt.
 - Brukeren er fysisk, sensorisk og psykisk i stand til å betjene og arbeide med gressklipperen. Brukere med nedsatt fysisk, sensorisk eller psykisk funksjonsevne skal kun bruke maskinen under tilsyn eller etter anvisning fra en ansvarlig person.
 - Brukeren er i stand til å identifisere og vurdere farer knyttet til gressklipperen.
 - Brukeren er bevisst på at han/hun selv er ansvarlig ved ulykker og skader.
 - Brukeren er myndig eller får yrkesopplæring under tilsyn iht. nasjonale bestemmelser.
 - Brukeren har fått opplæring fra en STIHL forhandler eller fagkyndig før han/hun tar i bruk gressklipperen for første gang.
 - Brukeren er ikke påvirket av alkohol, legemidler eller narkotiske stoff.
- ▶ Hvis noe er uklart: Kontakt en STIHL forhandler.

4.4 Bekledning og utstyr

⚠ ADVARSEL

- Under arbeidet kan gjenstander bli slynget opp med høy hastighet. Det er fare for personskader.
 - ▶ Ha på deg en langbukse av motstandsdyktig materiale.
- Det genereres støy under arbeidet. Støyen kan skade hørselen.
 - ▶ Bruk hørselsvern.

- Det kan bli virvlet opp støv under arbeidet. Støv som pustes inn, kan være helseskadelig og utløse allergiske reaksjoner.
 - ▶ Hvis det virvles opp støv: Ha på deg støvmaske.
- Uegnet bekledning kan hekte seg i trær, busker eller selve gressklipperen. Brukere som ikke benytter egnet bekledning, kan få alvorlige skader.
 - ▶ Ha på deg tettstående klær.
 - ▶ Ikke ha på deg skjef eller smykker.
- Under rengjøring, vedlikehold eller transport kan brukeren komme i kontakt med kniven. Det er fare for personskader.
 - ▶ Bruk vernehansker av motstandsdyktig materiale.
 - ▶ Bruk kraftige, heldekkende sko med såler som har god gripeevne.
- Uegnet skotøy kan gjøre at brukeren glir. Det er fare for personskader.
- Når kniven slipes, kan det bli slynget ut materialpartikler. Det er fare for personskader.
 - ▶ Bruk tettstående beskyttelsesbriller. Egnede beskyttelsesbriller er testet og merket iht. standarden EN 166 eller nasjonale forskrifter, og fås kjøpt i butikk.
 - ▶ Bruk vernehansker av motstandsdyktig materiale.

4.5 Arbeidsområde og omgivelser

▲ ADVARSEL

- Barn, dyr og personer som tilfeldigvis befinner seg i nærheten, vil ikke være oppmerksomme på eller kunne vurdere farene knyttet til gressklipperen og gjenstander som kan bli slynget opp. Barn, dyr og tilfeldige personer i nærheten kan få alvorlige skader, og det er risiko for materialskader.
 - ▶ Pass på at ingen andre (verken personer eller dyr) oppholder seg i arbeidsområdet.
 - ▶ Hold avstand til gjenstander.
 - ▶ Ikke la gressklipperen være uten tilsyn.
 - ▶ Sørg for at barn ikke kan leke med gressklipperen.
- Mens motoren går, kommer det varm eksosgass ut av lydtemperen. Varm eksosgass kan antenne lett brennbare materialer og utløse brann.
 - ▶ Hold eksosgasstrålen unna lett brennbare materialer.

4.6 Sikker tilstand

4.6.1 Plenklipper

Plenklipperen er i sikker stand hvis følgende betingelser er oppfylt:

- Plenklipperen er i uskadet stand.
- Det lekker ikke bensin ut av plenklipperen.
- Drivstofftanklåsen er lukket.
- Det lekker ikke motorolje ut av plenklipperen.
- Motorolje-låsen er låst.
- Plenklipperen er ren.
- Betjeningselementene fungerer og er ikke endret.
- Hvis det klippes og det klippede gresset skal fanges opp med oppsamleren: Halmdekkingsluken er åpnet, forlengelsen er heftet av og oppsamleren er riktig heftet på.
- Hvis det klippes og det klippede gresset skal kastes ut bak: Oppsamleren er heftet av og utkastdekselet er lukket.
- Hvis det klippes og det klippede gresset skal føres på bakken på siden: Halmdekkingsluken er lukket og forlengelsen er riktig heftet på.
- Ved halmdekking: Forlengelsen er heftet av halmdekkingsluken er lukket.
- Kniven er riktig montert.
- Originalt tilbehør fra STIHL er montert korrekt på denne plenklipperen.
- Fjærbelastede mekanismer er uskadet og funksjonsdyktige.



▲ ADVARSEL

- I usikker stand kan komponenter slutte å fungere korrekt, sikkerhetsinnretninger tre ut av kraft og drivstoff komme ut. Personer kan bli alvorlig skadet eller drept.
 - ▶ Pass på at du kun arbeider med en uskadet gressklipper.
 - ▶ Hvis det lekker bensin ut av plenklipperen: Ikke bruk plenklipperen og oppsøk en STIHL fagforhandler.
 - ▶ Lukk lokket på drivstofftanken.
 - ▶ Hvis det lekker motorolje ut av plenklipperen: Ikke bruk plenklipperen og oppsøk en STIHL fagforhandler.
 - ▶ Lukk motorolje-låsen.
 - ▶ Hvis plenklipperen er skitten: Rengjør plenklipperen.
 - ▶ Ikke manipuler plenklipperen og dens sikkerhetssystemer.
 - ▶ Unngå manipulasjoner på plenklipperen som endrer motorens ytelse eller turtall.
 - ▶ Hvis betjeningselementene ikke fungerer: Ikke bruk plenklipperen.
 - ▶ Fjærbelastede mekanismer kan avgi lagret energi.

- ▶ Hvis det klippes og det klippede gresset skal fanges opp med oppsamleren: Åpne halmdekkingsluken, hekt av forlengelsen og hekt på oppsamleren slik det beskrives i denne bruksanvisningen.
- ▶ Hvis det klippes og det klippede gresset skal føres på bakken på siden: Lukk halmdekkingsluken, hekt på forlengelsen slik det beskrives i denne bruksanvisningen.
- ▶ Ved halmdekking: Hekt av forlengelsen og lukk halmdekkingsluken slik det beskrives i denne bruksanvisningen.
- ▶ Kniven må monteres slik det er beskrevet i denne bruksanvisningen.
- ▶ Monter originalt tilbehør fra STIHL på plenklipperen.
- ▶ Tilbehøret må monteres slik det er beskrevet i denne bruksanvisningen eller i bruksanvisningen for tilbehøret.
- ▶ Ikke stikk gjenstander inn i åpningene på plenklipperen.
- ▶ Skift ut slitte eller skadde varselkilt.
- ▶ Dersom det oppstår uklarheter: Oppsøk en STIHL fagforhandler.

4.6.2 Kniv

Kniven er i sikker stand hvis følgende betingelser er oppfylt:

- Kniven og tilleggsdelene er i uskadet stand.
- Kniven er ikke deformert.
- Kniven er riktig montert.
- Kniven er riktig slipt.
- Kniven er uten grader.
- Kniven er riktig avbalansert.
- Kravene til minimum knivtykkelse og -bredde er innfridd,  19.2.
- Slipevinkelen er overholdt,  19.2.

▲ ADVARSEL

- Hvis kniven ikke er i sikker stand, kan deler løsne og bli slynget ut. Det kan oppstå alvorlige personskader.
 - ▶ Arbeid kun med en kniv og tilleggsdeler som er i uskadet stand.
 - ▶ Monter kniven riktig.
 - ▶ Slip kniven riktig.
 - ▶ Hvis kravene til minimum tykkelse og bredde ikke er innfridd: Skift ut kniven.
 - ▶ Få kniven avbalansert hos en STIHL forhandler.
 - ▶ Hvis noe er uklart: Kontakt en STIHL forhandler.

4.7 Drivstoff og påfylling

▲ ADVARSEL

- Denne gressklipperen går på bensin. Bensin er høyantennelig. Hvis bensin kommer i kontakt med åpen ild eller varme gjenstander, kan det føre til brann eller eksplosjon. Det kan oppstå alvorlige eller livstruende personskader i tillegg til materielle skader.
 - ▶ Hold bensin unna varme og ild.
 - ▶ Unngå å søle bensin.
 - ▶ Hvis det søles bensin: Tørk bort bensinen med en klut, og vent med å starte motoren til alle deler av gressklipperen er tørre.
 - ▶ Røyking forbudt.
 - ▶ Ikke fyll på drivstoff nær åpen ild.
 - ▶ Slå av motoren og la den avkjøles før du fyller drivstoff.
 - ▶ Hvis tanken må tømmes: Gjør dette uten dørs.
 - ▶ Start motoren minst 3 meter unna der du fylte på tanken.
 - ▶ Aldri oppbevar gressklipperen inne i en bygning mens det er bensin på tanken.
- Innåndet bensindamp kan medføre forgiftning.
 - ▶ Ikke pust inn bensindamp.
 - ▶ Fyll på tanken på et sted med god ventilasjon.
- Gressklipperen går varm under bruk. Bensinen utvider seg i drivstofftanken og det kan oppstå overtrykk. Det kan sprute ut bensin når tanklokket åpnes. Bensinen som spruter ut, kan antennes. Det er fare for alvorlige skader.
 - ▶ Vent til gressklipperen er avkjølt før du åpner tanklokket.
- Klær det har kommet bensin på, vil lettere kunne antennes. Det kan oppstå alvorlige eller livstruende personskader i tillegg til materielle skader.
 - ▶ Hvis du får bensin på klærne: Bytt klær.
- Bensin kan skade miljøet.
 - ▶ Unngå å søle drivstoff.
 - ▶ Kasser bensinen på en miljøvennlig måte i henhold til forskrift.
- Hvis du får bensin på huden eller i øynene, kan dette føre til irritasjoner.
 - ▶ Unngå kontakt med bensin.
 - ▶ Hvis du har fått bensin på huden: Vask huden med rikelige mengder vann og såpe.
 - ▶ Hvis du har fått bensin i øynene: Skyll med rikelige mengder rent vann i minst 15 minutter, og kontakt lege.
- Teningssystemet på gressklipperen avgir gnister. Slike gnister vil kunne forårsake brann og eksplosjoner i lettantennelige eller eksplo-

sjonsfarlige omgivelser. Det kan oppstå alvorlige eller livstruende personskader i tillegg til materielle skader.

- ▶ Bruk tennpluggene slik det beskrives i bruksanvisningen for motoren.
- ▶ Skru inn og stram godt tennpluggen.
- ▶ Trykk tennpluggstøpelet godt inn.
- Hvis det fylles på bensin som er uegnet for motoren, kan gressklipperen bli skadet.
 - ▶ Bruk ny, blyfri bensin av god kvalitet.
 - ▶ Følg spesifikasjonene i bruksanvisningen for motoren.

4.8 Arbeide

▲ ADVARSEL

- Brukeren kan miste kontroll over gressklipperen hvis han/hun ikke starter motoren riktig. Det er fare for alvorlige skader.
 - ▶ Start motoren slik det beskrives i denne bruksanvisningen.
- Under enkelte forhold kan det være at brukeren ikke lenger klarer å jobbe konsentrert. Brukeren kan snuble, falle og få alvorlige skader.
 - ▶ Arbeid rolig og konsentrert.
 - ▶ Klipp kun ved god sikt. Ikke bruk gressklipperen ved vanskelige lysforhold og dårlig sikt.
 - ▶ Bruk gressklipperen alene.
 - ▶ Vær oppmerksom på eventuelle hindringer.
 - ▶ Ikke vipp gressklipperen.
 - ▶ Sørg for at du alltid står støtt på bakken når du arbeider.
 - ▶ Hvis du blir sliten: Ta en pause fra arbeidet.
 - ▶ Hvis du klipper i en skråning: Klipp på tvers i skråningen.
 - ▶ Ikke arbeid i skråninger som har en stigning på over 25° (46,6 %).
 - ▶ Vær spesielt forsiktig når du bruker gressklipperen i nærheten av skråninger, bakkekanter, grøfter, fyllinger og demninger.
 - ▶ Planlegg arbeidstidene for å unngå høye belastninger over en lengre periode.
- Det dannes eksosgass når motoren er i gang. Innåndet eksosgass kan medføre forgiftning.
 - ▶ Unngå å puste inn eksosgass.
 - ▶ Sørg for god ventilasjon når du arbeider med gressklipperen.
 - ▶ Hvis du blir uvel/svimmel eller får synsforstyrrelser eller hørselsproblemer: Avslutt arbeidet, og kontakt lege.
- Hvis brukeren har på seg hørselsvern og motoren kjører, kan brukeren ha vanskeligere for å fange opp og vurdere lyder.
 - ▶ Arbeid rolig og konsentrert.

- Gressklipperen er utstyrt med en motorstop-pinnretning.
 - ▶ Motoren og kniven stoppes innen 3 sekunder fra koblingsbøylen slippes opp.
- Brukeren kan få kuttskader fra den roterende kniven. Det er fare for alvorlige skader.
 - ▶ Trekk ut tennpluggstøpelet.



- ▶ Ikke berør kniven mens den roterer.
- ▶ Hvis kniven blokkeres av en gjenstand: Slå av motoren. Først når dette er gjort, fjerner du gjenstanden.
- Hvis gressklipperen begynner å fungere annerledes/unormalt under arbeidet, kan det tyde på at den ikke lenger er i sikker stand. Det er fare for alvorlige personskader og materielle skader.
 - ▶ Avslutt arbeidet, og kontakt en STIHL-forhandler.
- Gressklipperen kan generere vibrasjoner under arbeidet.
 - ▶ Bruk vernehansker.
 - ▶ Legg inn pauser.
 - ▶ Ved mistanke om et problem med blod sirkulasjonen: Kontakt lege.
- Undersøk klippeområdet, og se etter eventuelle hindringer. Hvis kniven støter på et fremmedlegeme under arbeidet, kan fremmedlegemet eller deler av det bli slynget opp med høy hastighet. Det er fare for personskader og materielle skader.



- ▶ Fjern hindringer som steiner, stokker, ståltråder, leker eller andre fremmedlegemer fra arbeidsområdet. Merk gjenstander som er skjult og ikke lar seg fjerne.
- Kniven fortsetter å rotere en liten stund etter at koblingsbøylen har blitt sluppet opp. Det kan oppstå alvorlige personskader.
 - ▶ Vent til kniven ikke lenger roterer.
 - ▶ Vent til kniven har sluttet å rotere, før du hekter av oppsamleren.



- Hvis den roterende kniven støter på en hard gjenstand, kan det slå gnister. I lettantennelige omgivelser kan gnister føre til brann. Det er fare for alvorlige eller livstruende personskader og materielle skader.
 - ▶ Ikke arbeid i lettantennelige omgivelser.
- Hvis du går fra gressklipperen i en skråning, kan den begynne å rulle av seg selv. Det er fare for personskader og materielle skader.
 - ▶ Slipp opp gressklipperen først når den står på et flatt underlag og ikke kan begynne å rulle av seg selv.

- Hvis det festes gjenstander på styret, kan den ekstra vekten føre til at gressklipperen velter. Det er fare for personskader og materielle skader.
 - ▶ Ikke fest gjenstander på styret.

▲ FARE

- Hvis det arbeides nær spenningsførende ledninger, kan kniven komme i kontakt med og skade disse ledningene. Det er fare for alvorlige eller livstruende skader.
 - ▶ Unngå å arbeide nær spenningsførende ledninger.
- Ved arbeid i tordenvær er det fare for å bli truffet av lynet. Det er fare for alvorlige eller livstruende skader.
 - ▶ Ved tordenvær: Ikke arbeid.
- Ved arbeid i regn risikerer brukeren å gli. Det er fare for alvorlige eller livstruende skader.
 - ▶ Hvis det regner: Ikke arbeid.

4.9 Transport

▲ ADVARSEL

- Gressklipperen kan velte eller bevege seg under transport. Det er fare for personskader og materielle skader.
 - ▶ Slå av motoren.
 - ▶ Vent til kniven ikke lenger roterer.



- ▶ Trekk ut tennpluggstøpselet.

- ▶ Sikre gressklipperen med strammestroppe, remmer eller nett på en egnet lasteflate, slik at den ikke kan velte eller settes i bevegelse.
- Etter kjøring av motoren, kan lyddemperen og motoren være svært varme. Brukeren risikerer å brenne seg ved transporten.
 - ▶ Skyv gressklipperen.
- Gressklipperen er tung. Brukeren kan skade seg hvis han/hun forsøker å bære gressklipperen alene.
 - ▶ Bruk vernehansker.
 - ▶ Vær to om å bære gressklipperen.
- Bensin kan lekke ut under transporten og forårsake forurensning og skade.
 - ▶ Skyv gressklipperen.
 - ▶ Transporter maskinen uten bensin.

4.10 Oppbevaring

▲ ADVARSEL

- Barn har ikke kunnskap om og kan ikke vurdere farer knyttet til gressklipperen. Barn kan få alvorlige personskader.
 - ▶ Slå av motoren.
 - ▶ Oppbevar gressklipperen utilgjengelig for barn.
- Metalldele kan ruste som følge av fuktighet. Gressklipperen kan bli skadet.
 - ▶ Oppbevar gressklipperen i ren og tørr stand.
- Hvis du går fra gressklipperen i en skråning, kan den begynne å rulle av seg selv. Det er fare for personskader og materielle skader.
 - ▶ Ikke gå fra gressklipperen uten at den står på et jevnt underlag.

4.11 Rengjøre, vedlikeholde og reparere

▲ ADVARSEL

- Hvis motoren kjører under rengjøring, vedlikehold eller reparasjon, vil det være fare for alvorlige personskader og materielle skader.
 - ▶ Slå av motoren.
 - ▶ Vent til kniven ikke lenger roterer.



- ▶ Trekk ut tennpluggstøpselet.











- Hvis motoren kjører under rengjøring, vedlikehold eller reparasjon, kan fremdriften bli koblet inn utilsiktet. Det er fare for alvorlige personskader og materielle skader.
 - ▶ Slå av motoren.
 - ▶ Trekk ut tennpluggstøpselet.
- Etter kjøring av motoren, kan lyddemperen og motoren være svært varme. Vær forsiktig så du ikke brenner deg på dem.
 - ▶ Vent til lyddemperen og motoren er avkjølt.
- Sterke rengjøringsmidler samt rengjøring med vannstråler eller spisse gjenstander kan føre til skader på gressklipperen eller kniven. Hvis gressklipperen eller kniven ikke blir riktig rengjort, kan ikke komponentene lenger fungere riktig, og sikkerhetsanordningene settes ut av drift. Det kan oppstå alvorlige personskader.





- ▶ Rengjør gressklipperen og kniven slik det beskrives i denne bruksanvisningen,  15.2.
- Hvis gressklipperen eller kniven ikke blir riktig vedlikeholdt eller reparert i tråd med denne bruksanvisningen, kan ikke komponentene lenger fungere riktig, og sikkerhetsanordningene settes ut av drift. Det er fare for alvorlige eller livstruende personskader.
 - ▶ Skift ut slitte eller skadede deler.
 - ▶ Rengjør eller reparer gressklipperen slik det beskrives i denne bruksanvisningen.
 - ▶ Vedlikehold kniven slik det beskrives i denne bruksanvisningen.
- Brukeren risikerer å skjære seg på skarpe skjærekanten når kniven rengjøres, vedlikeholdes eller repareres. Det er fare for personskader.
 - ▶ Bruk vernehansker av motstandsdyktig materiale.
- Kniven kan bli svært varm under sliping. Brukeren risikerer å brenne seg.
 - ▶ Vent til kniven er avkjølt.
 - ▶ Bruk vernehansker av motstandsdyktig materiale.

5 Gjøre gressklipperen klar til bruk

5.1 Gjøre plenklipperen klar til bruk

Før hver arbeidsstart må følgende trinn gjennomføres:

- ▶ Fjern emballasjematerialer og transportsikringer.
- ▶ Forsikre deg om at følgende komponenter er i sikker tilstand:
 - Plenklipperen,  4.6.1.
 - Kniven,  4.6.2.
- ▶ Rengjør gressklipperen,  15.2.
- ▶ Kontroller kniven,  10.2.
- ▶ Fyll på motorolje,  6.3.
- ▶ Fell opp styret,  8.1.
- ▶ Still inn styret,  8.3.
- ▶ Fyll på tanken til plenklipperen,  7.1.
- ▶ Hvis det klippes og gresset skal fanges opp med oppsamleren:
 - ▶ Hekt av forlengelsen,  6.2.2.
 - ▶ Åpne halmdekkingsluken,  11.4.1.
 - ▶ Feste oppsamleren,  6.1.2.
- ▶ Hvis det klippes og det klippede gresset skal føres på bakken på siden:
 - ▶ Lukk halmdekkingsluken,  11.4.2.
 - ▶ Hekt på forlengelsen,  6.2.1.
- ▶ Ved halmdekkning:

- ▶ Lukk halmdekkingsluken,  11.4.2.
- ▶ Hekt av forlengelsen,  6.2.2.
- ▶ Still inn klippehøyden,  11.2.
- ▶ Kontroller betjeningselementene,  10.1.
- ▶ Hvis trinnene ikke kan gjennomføres: Ikke bruk gressklipperen. Kontakt en STIHL fagforhandler.

6 Sette sammen gressklipperen

6.1 Sette sammen, hekte på og hekte av oppsamleren

6.1.1 Sette sammen oppsamleren

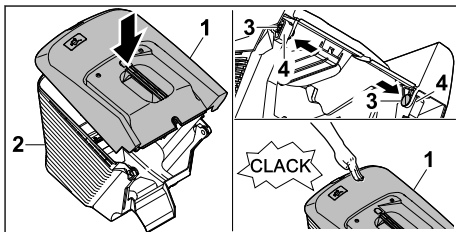

- ▶ Sett oppsamleroverdelen (1) på oppsamlerunderdelen (2).
- ▶ Trykk boltene (3) innenfra gjennom åpningene (4).
- ▶ Trykk ned oppsamleroverdelen (1). Oppsamleroverdelen klikker på plass.

6.1.2 Feste oppsamleren

- ▶ Slå av motoren.
- ▶ Sett plenklipperen på et jevnt underlag.

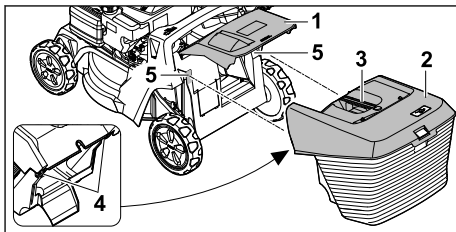

- ▶ Åpne utkastdekselet (1) og hold det oppe.
- ▶ Grip oppsamleren (2) på håndtaket (3) og heng den ovenfra med kroken (4) inn i holderne (5).
- ▶ Legg ned utkastdekselet (1) på oppsamleren (2).

6.1.3 Ta av oppsamleren

- ▶ Slå av motoren.
- ▶ Sett gressklipperen på et jevnt underlag.
- ▶ Åpne utkastdekselet, og hold det oppe.

- ▶ Hold i håndtaket på oppsamleren for å ta den av oppover.
- ▶ Lukk utkastdekselet.

6.2 Hekte på og av forlengelsen

6.2.1 Hekte på forlengelsen

- ▶ Slå av motoren.
- ▶ Trekk ut tennpluggstøpset.
- ▶ Plasser gressklipperen på et jevnt underlag.

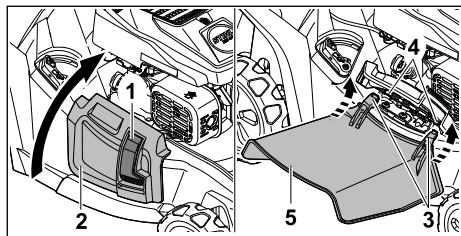

- ▶ Trykk inn låsen (1), og hold den der.
- ▶ Åpne sideutkastdekselet (2), og hold det oppe.
- ▶ Fest begge krokene (3) til akselen (4) nedenfra.
- ▶ Legg sideutkastkanalen (2) på forlengelsen (5).
- ▶ Sett inn tennpluggstøpset.

6.2.2 Hekte av forlengelsen

- ▶ Slå av motoren.
- ▶ Trekk ut tennpluggstøpset.
- ▶ Plasser gressklipperen på et jevnt underlag.

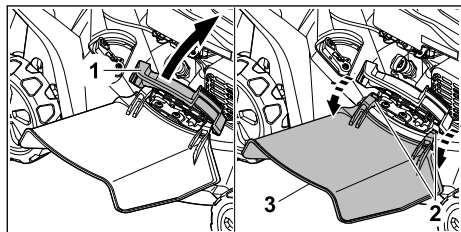

- ▶ Åpne sideutkastdekselet (1), og hold det oppe.
- ▶ Hekt av begge krokene (2).
- ▶ Fell forlengelsen (3) oppover, og fjern den.
- ▶ Lukk sideutkastdekselet (1).
- ▶ Sett inn tennpluggstøpset.

6.3 Fulle på motorolje

Motoroljen smører og kjøler motoren.

Du finner spesifikasjoner for motoroljen og riktig påfyllingsmengde i bruksanvisningen for motoren.

LES DETTE

- Det er ikke fylt på motorolje ved levering. Gressklipperen kan ta skade hvis motoren startes uten eller med for lite motorolje.
 - ▶ Kontroller alltid motoroljenivået før du starter motoren, og fyll eventuelt på mer motorolje.
- ▶ Fyll på motorolje slik det beskrives i bruksanvisningen for motoren.

7 Fulle på drivstoff på gressklipperen

7.1 Fyll på tanken til plenklipperen

LES DETTE

- Plenklipperen kan bli skadet dersom den ikke påfylles riktig drivstoff.
 - ▶ Følg bruksanvisningen for motoren.
- ▶ Slå av motoren.
- ▶ Sett plenklipperen på et jevnt underlag.
- ▶ Tørk av området rundt lokket på drivstofftanken med en fuktig klut.

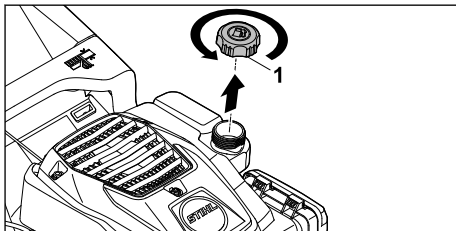

- ▶ Drei lokket på drivstofftanken (1) mot urviseren helt til lokket på drivstofftanken kan tas av.
- ▶ Ta av lokket på drivstofftanken.
- ▶ Fyll på drivstoff med en egnet påfyllingshjelp, og slik at minst 15 mm tomrom fra kanten på drivstofftanken.
- ▶ Sett drivstofftank-lokket på drivstofftanken.
- ▶ Drei drivstofftank-lokket med urviseren og trekk godt til for hånd. Drivstofftanken er lukket.

8 Stille inn gressklipperen for brukeren

8.1 Fell opp styret

- ▶ Slå av motoren.
- ▶ Trekk av tennpluggghetten.
- ▶ Sett plenklipperen på et jevnt underlag.

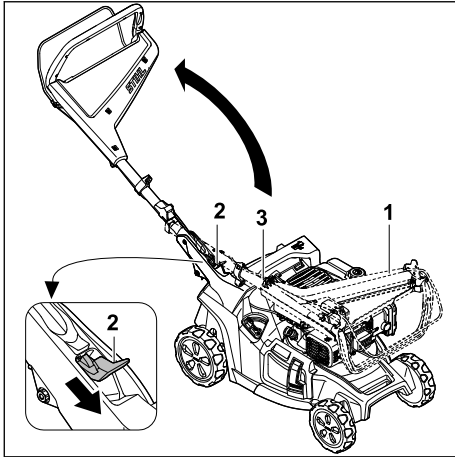

- ▶ Hold i styret (1).
 - ▶ Trykk ned hendelen (2) og hold den der.
 - ▶ Fell opp styret (1) og påse at ledningen (3) ikke blir fastklemt.
 - ▶ Slipp håndtaket (2).
- Styret går hørbart i inngrep.

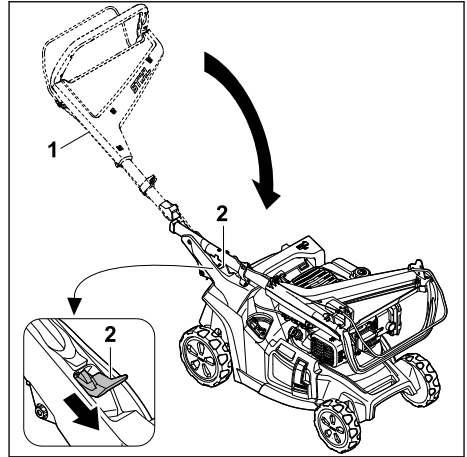

- ▶ Hold i styret (1).
 - ▶ Trykk ned hendelen (2) og hold den der.
 - ▶ Fell sammen styret (1).
 - ▶ Slipp håndtaket (2).
- Styret går hørbart i inngrep.
- ▶ Sett på tennplugghetten.

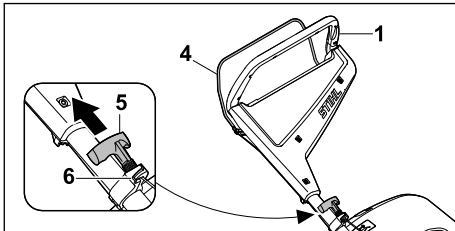

- ▶ Trykk bryterbøylen (4) mot styret (1) og hold den trykket.
- ▶ Trekk starthåndtaket (5) langsamt i retning av ledningsføringen (6).
- ▶ Heng starthåndtaket (5) inn på ledningsføringen (6).
- ▶ Slipp bryterbøylen (4).
- ▶ Sett på tennplugghetten.

8.2 Felle sammen styret

Styret kan foldes sammen for plassbesparende transport eller oppbevaring.

- ▶ Slå av motoren.
- ▶ Trekk av tennplugghetten.
- ▶ Sett plenklipperen på et jevnt underlag.
- ▶ Hekt av starthåndtaket fra ledningsføringen og før det langsamt tilbake i retning av motoren.

8.3 Stille inn styret

- ▶ Slå av motoren.
- ▶ Trekk ut tennpluggstøpselet.
- ▶ Plasser gressklipperen på et jevnt underlag.

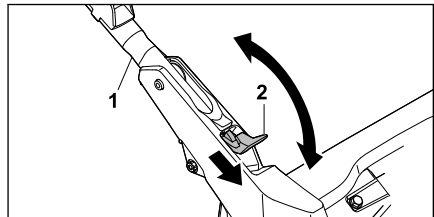

- ▶ Hold i styret (1).
- ▶ Trykk ned hendelen (2), og hold den der.
- ▶ Plasser styret (1) i ønsket posisjon, og sørg for at styret klikker helt på plass igjen.
- ▶ Slipp hendelen (2).
- ▶ Sett inn tennpluggstøpselet.

9 Starte og stoppe motoren

9.1 Starte motoren

- ▶ Plasser gressklipperen på et jevnt underlag.

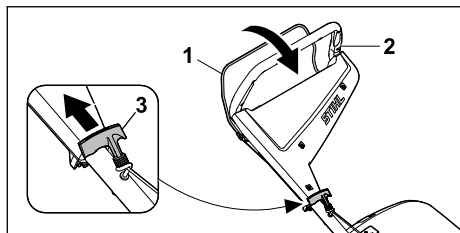

- ▶ Trykk koblingsbøylen (1) mot styret (2) med venstre hånd, og hold den der.
- ▶ Trekk starthåndtaket (3) sakte ut med høyre hånd inntil du merker motstand.
- ▶ Fortsett å trekke starthåndtaket (3) raskt ut og la det gå tilbake inntil motoren starter.
- ▶ Hvis motoren ikke starter: Se bruksanvisningen for motoren.

9.2 Slå av motoren

- ▶ Plasser gressklipperen på et jevnt underlag.
- ▶ Slipp koblingsbøylen. Motoren stopper.
- ▶ Forlat brukerposisjonen.

10 Kontrollere gressklipperen

10.1 Kontrollere betjeningselementene

Koblingsbøyle



- ▶ Slå av motoren.
- ▶ Trekk koblingsbøylen helt mot styret, og slipp den igjen.
- ▶ Hvis koblingsbøylen går tregt eller ikke spretter tilbake til utgangsposisjonen: Ikke bruk gressklipperen – oppsøk en STIHL forhandler. Koblingsbøylen er defekt.

10.2 Kontrollere kniven

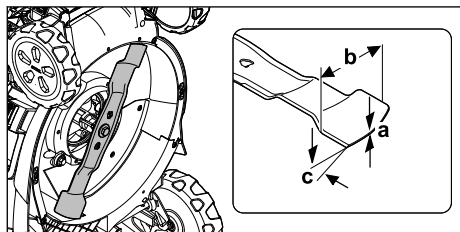
- ▶ Slå av motoren.
- ▶ Trekk ut tennpluggstøpset.
- ▶ Sett opp gressklipperen,  15.1.



- ▶ Mål følgende:
 - Tykkelse a
 - Bredde b
 - Slipevinkel c

- ▶ Hvis kravene til minimum tykkelse og bredde ikke er innfridd: Skift ut kniven,  19.2.
- ▶ Hvis slipevinkelen ikke er overholdt: Slipp kniven,  19.2.
- ▶ Hvis noe er uklart: Kontakt en STIHL forhandler.

11 Arbeide med gressklipperen

11.1 Holde og føre gressklipperen



- ▶ Hold i styret med begge hender slik at tomlene slutter rundt styret.

11.2 Stille inn klippehøyden

7 ulike klippehøyder kan stilles inn:

- 20 mm = posisjon 1
- 30 mm = posisjon 2
- 40 mm = posisjon 3
- 55 mm = posisjon 4
- 70 mm = posisjon 5
- 85 mm = posisjon 6
- 100 mm = posisjon 7

Posisjonene er angitt på plenklipperen.

Stille inn klippehøyden

- ▶ Slå av motoren. Kniven skal ikke rotere.
- ▶ Sett plenklipperen på et jevnt underlag.

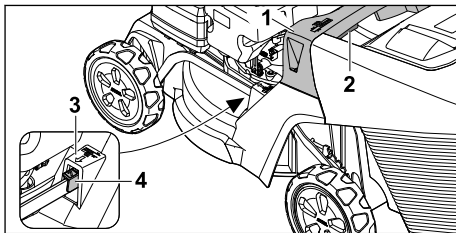

- ▶ Hold fast plenklipperen på håndtaket (1).
- ▶ Trykk håndtaket (2) og hold det.

- ▶ Sett plenklipperen i ønsket posisjon ved å løfte og senke den. Den aktuelle klippehøyden kan leses av på klippehøydeindikatoren (3) med hjelp av markeringen (4).
- ▶ Slipp håndtaket (2).
- ▶ Plenklipperen smekker på plass.

11.3 Klipping og halmdekkning

Plenklipperen er utstyrt med en multikniv, og kan benyttes til klipping og halmdekkning.

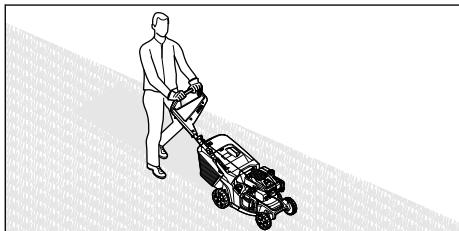

- ▶ Skyv plenklipperen langsomt og kontrollert fremover.

11.4 Åpne og lukke bioklippdekelet

11.4.1 Åpne bioklippdekelet

- ▶ Slå av motoren.
- ▶ Plasser gressklipperen på et jevnt underlag.

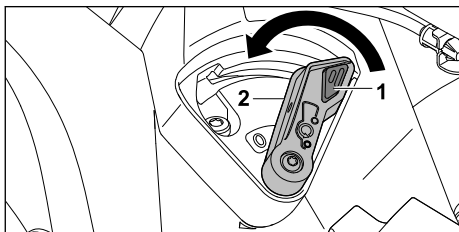

- ▶ Trykk inn låsen (1), og hold den der.
- ▶ Sett hendelen (2) i posisjon 0. Bioklippdekelet er åpent.
- ▶ Slipp låsen (1).

11.4.2 Lukke bioklippdekelet

- ▶ Slå av motoren.
- ▶ Plasser gressklipperen på et jevnt underlag.

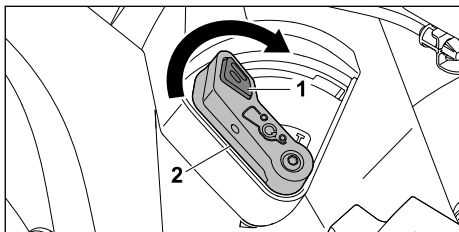

- ▶ Trykk inn låsen (1), og hold den der.
- ▶ Sett hendelen (2) i posisjon I. Bioklippdekelet er lukket.
- ▶ Slipp låsen (1).

11.5 Tømme oppsamleren

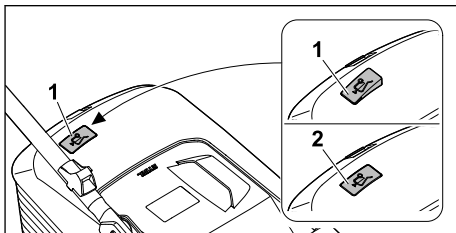

Luftstrømmen fra kniven hever nivåindikatoren (1). Når oppsamleren er full, stanser luftstrømmen. Hvis luftstrømmen er for lav, går nivåindikatoren (2) tilbake til hviletilstand. Det er et tegn på at oppsamleren må tømmes.

Nivåindikatoren er mest nøyaktig ved optimal luftstrøm. Ytre faktorer som vått, tett eller høyt gress, lave klippehøyder, forurensning eller lignende kan påvirke luftstrømmen og nivåindikatorens funksjon.

- ▶ Hvis nivåindikatoren faller tilbake til hviletilstand: Tøm oppsamleren.
- ▶ Slå av gressklipperen.
- ▶ Ta av oppsamleren.

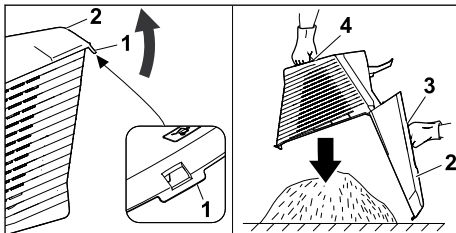

- ▶ Åpne låseklassen (1).
- ▶ Vipp opp oppsamlereoverdelen (2) etter håndtaket (3), og hold den.
- ▶ Hold i nedre håndtak (4) med den andre hånden.
- ▶ Tøm oppsamleren.
- ▶ Klapp igjen oppsamlendekelet.
- ▶ Fest oppsamleren.

12 Etter arbeidet

12.1 Etter endt arbeid

- ▶ Slå av motoren.
- ▶ Hvis gressklipperen er våt: La gressklipperen tørke.

- ▶ Rengjør gressklipperen.

13 Transport

13.1 Transportere gressklipperen

- ▶ Slå av motoren.
Kniven må ikke rotere.
- ▶ Trekk ut tennpluggstøpselet.

Skyv gressklipperen

- ▶ Skyv gressklipperen sakte og kontrollert fremover.

Bære gressklipperen

- ▶ Bruk vernehansker.
- ▶ Ta av oppsamleren.
- ▶ Hekt av forlengelsen.

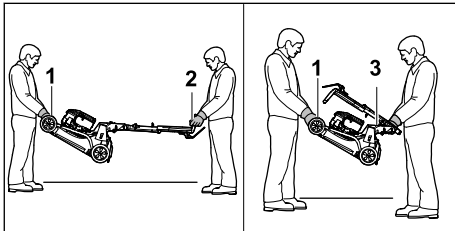

- ▶ Hvis gressklipperen bæres med utfelt styre:
 - ▶ Én person holder gressklipperen i transporthåndtaket (1) med begge hender, mens den andre holder i styret (2) med begge hender.
 - ▶ Løft og bær gressklipperen sammen.
- ▶ Hvis gressklipperen bæres med nedfelt styre:
 - ▶ Fell sammen styret,  8.2.
 - ▶ Én person holder gressklipperen i transporthåndtaket (1) med begge hender, mens den andre holder i håndtaket (3) med begge hender.
 - ▶ Løft og bær gressklipperen sammen.

Transportere gressklipperen i et kjøretøy

- ▶ Gressklipperen må sikres i stående stilling slik at den ikke kan velte eller bevege seg.

14 Oppbevaring

14.1 Oppbevare gressklipperen

- ▶ Stopp motoren og la den avkjøles.
- ▶ Trekk ut tennpluggstøpselet.
- ▶ Oppbevar gressklipperen på en måte som innfrir følgende betingelser:
 - Gressklipperen er utilgjengelig for barn.
 - Gressklipperen er i ren og tørr stand.
 - Gressklipperen kan ikke velte.
 - Gressklipperen kan ikke rulle av seg selv.
 Hvis gressklipperen lagres i mer enn 3 måneder, vær også oppmerksom på:
 - ▶ Kjør tom drivstofftanken.

- ▶ Få drivstofftanken rengjort hos en STIHL forhandler.
- ▶ Skift motorolje som spesifisert i motorens bruksanvisning.
- ▶ Skru av tennpluggen og hell 3 ml motorolje inn i motoren gjennom tennplugghullet.
- ▶ Trekk starthåndtaket ut og la det gå tilbake flere ganger etter hverandre.

⚠ ADVARSEL

- ▶ Hvis starthåndtaket trekkes ut mens tennpluggstøpselet er fjernet, kan det slå gnister. Gnister kan antenne bensindamper som slipper ut og forårsake brann og eksplosjoner. Det er fare for alvorlige eller livstruende personskader og materielle skader.
 - ▶ Hold tennpluggstøpselet unna tennpluggåpningen.

- ▶ Skru inn tennpluggen, og stram godt til.

14.2 Lagringsposisjon

Gressklipperen kan felles sammen slik at du sparer plass ved lagring.

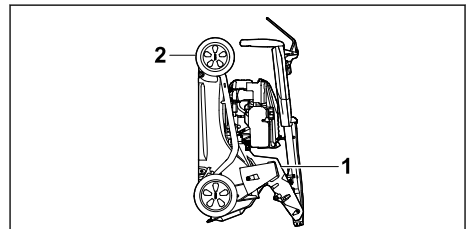

- ▶ Plasser gressklipperen på et jevnt underlag.
- ▶ Ta av oppsamleren.
- ▶ Still klippehøyden til høyeste nivå.  11.2



- ▶ Fell sammen styret.  8.2
- ▶ Hold i gressklipperen med én hånd på håndtaket (1) og den andre på transporthåndtaket (2), og still den på høykant.

15 Rengjøring

15.1 Sette opp gressklipperen

- ▶ Kjør tom drivstofftanken.
Motoren stopper.
- ▶ Trekk ut tennpluggstøpselet.
- ▶ Plasser gressklipperen på et jevnt underlag.
- ▶ Hekt starthåndtaket ut av vaierøringen.
- ▶ Ta av oppsamleren.
- ▶ Still klippehøyden til høyeste nivå,  11.2.
- ▶ Still styret på laveste nivå,  8.3.

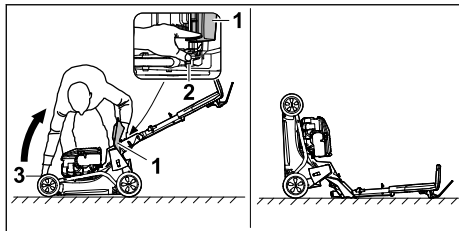

- ▶ Stå til høyre for maskinen.
 - ▶ Åpne utkastdekelet (1), og hold det oppe.
 - ▶ Trykk ned hendelen (2) med venstre hånd, og hold den der.
 - ▶ Hold i transporthåndtaket (3) med høyre hånd, og sett gressklipperen på høykant.
- Gressklipperen er stabil og kan rengjøres.

15.2 Rengjøring av gressklipperen

- ▶ Slå av motoren.
- ▶ Avkjøl gressklipperen.
- ▶ Trekk ut tennpluggstøpselet.
- ▶ Rengjør gressklipperen med en fuktig klut.
- ▶ Rengjør ventilasjonssporene med en børste.
- ▶ Sett opp gressklipperen.
- ▶ Rengjør kniven og området rundt med en trepinne, myk børste eller fuktig klut.
- ▶ Sett inn tennpluggstøpselet.

LES DETTE

- Rengjøring med høytrykksvasker eller vannstråler kan skade maskinen.
 - ▶ Ikke rengjør maskinen med høytrykkspyler eller vannstråle.

16 Vedlikeholde

16.1 Vedlikeholdsintervaller

Vedlikeholdsintervallene avhenger av omgivelserforholdene og arbeidsbetingelsene. STIHL anbefaler følgende vedlikeholdsintervaller:

Motor

- ▶ Vedlikehold motoren slik det er angitt i bruksanvisningen for motoren.

Gressklippere

- ▶ Få gressklipperen kontrollert årlig hos en STIHL forhandler.

16.2 Demontere og monterer kniven

16.2.1 Demontere kniven

- ▶ Slå av motoren.
- ▶ Trekk ut tennpluggstøpselet.
- ▶ Sett opp gressklipperen.

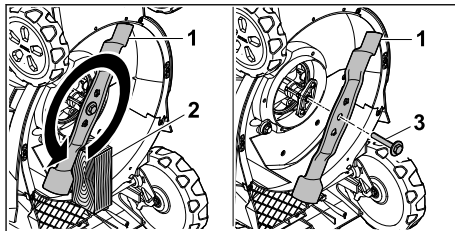

- ▶ Blokker kniven (1) med en trekloss (2).
- ▶ Skru løs skruen og skiven (3) i pilretningen, og ta dem av.
- ▶ Ta av kniven (1).
- ▶ Kast skruen og skiven (3).
Bruk en ny skruer og skive for å feste kniven (1).
- ▶ Sett inn tennpluggstøpselet.

16.2.2 Montere kniven

- ▶ Slå av motoren.
- ▶ Trekk ut tennpluggstøpselet.
- ▶ Sett opp gressklipperen.

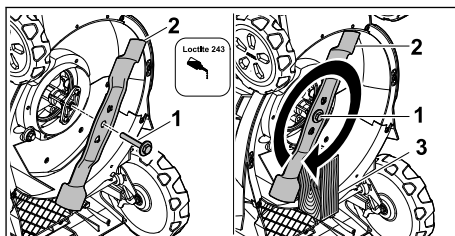

- ▶ Smør gjengelås Loctite 243 på gjengene på skruen med skiven (1).
- ▶ Monter kniven (2) slik at forhøyningene på anleggsflaten griper inn i utsparingene.
- ▶ Skru inn skruen og skiven (1).
- ▶ Blokker kniven (2) med en trekloss (3).
- ▶ Trekk til skruen og skiven (1) med 60 Nm
- ▶ Sett inn tennpluggstøpselet.

16.3 Slipe og avbalansere kniven



Det skal mye øvelse til for å slipe og avbalansere kniven riktig.

STIHL anbefaler at du får kniven slipt og avbalansert hos en STIHL forhandler.

Du finner adressene til de aktuelle forhandlerne under landsoversikten på nettstedet til STIHL, på www.stihl.com.

**ADVARSEL**

- Skjærekantene på kniven er skarpe. Brukeren risikerer å skjære seg.
 - ▶ Bruk vernehansker laget av motstandsdyktig materiale.

- ▶ Slå av motoren.
- ▶ Trekk ut tennpluggstøpselet.
- ▶ Sett opp gressklipperen,  15.1.
- ▶ Demonter kniven.
- ▶ Slip kniven. Pass på slipevinkelen, og avkjøl kniven,  19.2.
- ▶ Ikke la kniven bli blå under sliping.
- ▶ Monter kniven.
- ▶ Sett inn tennpluggstøpselet.

18 Utbedre feil**18.1 Utbedre feil/problemer på gressklipperen**

Feil/problem	Årsak	Tiltak
Motoren kan ikke startes.	Koblingsbøylen for klipping er ikke trykt inn.	▶ Start motoren slik det beskrives i denne bruksanvisningen.
	Drivstofftanken er tom.	▶ Fyll på drivstoff på gressklipperen.
	Drivstoffrøret er tett.	▶ Kontakt en STIHL forhandler.
	Tanken inneholder dårlig, forurenset eller gammelt drivstoff.	▶ Bruk alltid blyfri bensin av god kvalitet.
	Luftfilteret er skittent.	▶ Rengjør eller skift ut luftfilteret som anvist i motorens bruksanvisning.
	Tennpluggstøpselet er koblet fra tennpluggen eller pluggledningen er dårlig festet på kontaktaken.	▶ Sett inn tennpluggstøpselet. ▶ Kontroller forbindelsen mellom pluggledningen og støpselet.
	Tennpluggen er tilsotet/skadet eller elektrodeavstanden er feil.	▶ Rengjør eller skift ut tennpluggen. ▶ Juster elektrodeavstanden.
Motstanden på kniven er for stor.		▶ Still inn en høyere klippehøyde. ▶ Start motoren i lavere gress.
	Gressklipperhuset er tilstoppet.	Rengjør gressklipperen.
Motoren er vanskelig å få start på, eller effekten avtar.	Det er stilt inn for lav klippehøyde eller fremdriftshastigheten er for høy.	Tilpass klippehøyden eller klipp saktere.
	Det har kommet vann i drivstofftanken og forgasseren eller forgasseren er tilstoppet.	Tøm drivstofftanken og rengjør drivstoffrøret og forgasseren.
	Drivstofftanken er skitten.	Kontakt en STIHL forhandler.
	Luftfilteret er skittent.	Rengjør eller skift ut luftfilteret som anvist i motorens bruksanvisning.
	Tennpluggen er rustet.	Rengjør eller skift ut tennpluggen.
Motoren blir svært varm.	Motoroljenivået er for lavt.	Bytt eller etterfyll motorolje slik det beskrives i bruksanvisningen for motoren.
	Kjølerribbene er sitne.	Rengjør gressklipperen.

- ▶ Hvis noe er uklart: Kontakt en STIHL-forhandler.

17 Reparere**17.1 Reparere gressklipperen**

Brukeren skal ikke reparere gressklipperen og kniven selv.

- ▶ Hvis gressklipperen eller kniven er skadet: Ikke bruk gressklipperen eller kniven. Kontakt en STIHL forhandler.
- ▶ Hvis et varselskilt har blitt uleselig eller skadet: Få varselskiltet byttet ut hos en STIHL forhandler.

Feil/problem	Årsak	Tiltak
Gressklipperen vibrerer kraftig.	Kniven er skadet.	Skift ut kniven.
	Kniven er ikke riktig montert.	Monter kniven.
Gresset klippes ikke jevnt.	Kniven er sløv eller slitt.	Slip eller skift ut kniven.

19 Tekniske data

19.1 STIHL gressklipper RM 443.3

- Motortype: STIHL EVC 200 C
- Slagvolum: 139 cm³
- Effekt (P): 2,1 kW (2,8 hk) ved 2800/min
- Turtall (n): 2800/min
- Maksimalt innhold i drivstofftanken: 0,9 l
- Vekt (m): 28 kg
- Maksimalt innhold i oppsamleren: 52 l
- Klippebredde: 41 cm

19.2 Kniv

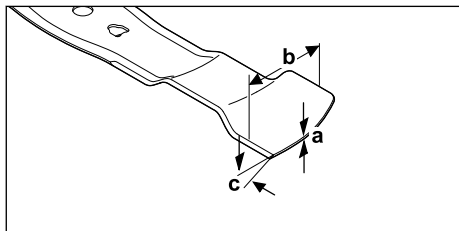

- Minimumstykkelse a: 1,6 mm
- Minimumsbredde b: 55 mm
- Slippevinkel c: 30°

19.3 Lydverdier og vibrasjonsverdier

K-verdien for lydtrykknivåene er 2 dB(A). K-verdien for lydeffektnivåene er 2,2 dB(A). K-verdien for vibrasjonsverdiene er 2,2 m/s².

- Lydtrykknivå L_{pA} målt iht. EN ISO 5395-2: 79 dB(A)
- Garantert lydeffektnivå: L_{WA}d målt i henhold til 2000/14/EF / S.I. 2001/1701: 93 dB(A)
- Vibrasjonsverdi a_{hv} styre, målt i henhold til EN ISO 5395-2: 4,4 m/s²

Informasjon om oppfyllelse av arbeidsgiverdirektivet om vibrasjon 2002/44/EF og S.I. 2005/1093 er angitt under www.stihl.com/vib.

19.4 REACH

REACH betegner en EF-forordning for registrering, vurdering og godkjenning av kjemikalier.

Informasjon om oppfyllelse av REACH forordningen er angitt under www.stihl.com/reach.

20 Reservedeler og tilbehør

20.1 Reservedeler og tilbehør

STIHL Disse symbolene identifiserer STIHL reservedeler og originalt STIHL tilbehør.

STIHL anbefaler å bruke STIHL reservedeler og originalt STIHL tilbehør.

Reservedeler og tilbehør fra andre produsenter kan ikke vurderes av STIHL med hensyn til pålitelighet, sikkerhet og egnethet til tross for løpende markedsobservasjon og STIHL kan ikke garantere for deres bruk.

Originale STIHL reservedeler og originalt STIHL tilbehør fås kjøpt hos en STIHL fagforhandler.

20.2 Viktige reservedeler

- Kniv: WA40 702 0105
- Knivskruer med skive: 0000 951 3505

21 Kassering

21.1 Kassere gressklipperen

Kontakt de ansvarlige lokale myndighetene eller en STIHL forhandler for mer informasjon om kassering.

Ikke-forskriftsmessig kassering kan medføre helse- og miljøskader.

- ▶ STIHL produkter og tilhørende emballasje skal leveres inn til resirkulering iht. lokale forskrifter.
- ▶ Ikke kast dette materiale sammen med vanlig husholdningsavfall.

22 EU-samsvarserklæring

22.1 Plenklipper STIHL RM 443.3

STIHL Tirol GmbH
Hans Peter Stihl-Straße 5
6336 Langkampfen

Østerrike

påtar seg alene ansvaret for at

- Modell: Plenklipper
- Varemerke: STIHL
- Type: RM 443.3

- Klippebredde: 41 cm
- Serieidentifikasjon: WB40

oppfyller de gjeldende bestemmelsene til direktivene 2000/14/EF, 2006/42/EF 2014/30/EF og 2011/65/EU og er utviklet og produsert i henhold til følgende standarder, som gjaldt ved produksjonsdato: EN ISO 5395-1, EN ISO 5395-2 og EN ISO 14982.

Deltagende oppnevnt instans:
TÜV Rheinland LGA Products GmbH
Tillystraße 2
90431 Nürnberg, DE

Det garanterte lydeffektnivået er målt i henhold til direktiv 2000/14/EF, vedlegg VIII.

Målt lydeffektnivå: 91,2 dB(A)

Garantert lydeffektnivå: 93 dB(A)

Den tekniske dokumentasjonen oppbevares hos STIHL Tirol GmbH.

Produksjonsår og maskinnummer er angitt på plenklipperen.

Langkampfen, 27.11.2023

STIHL Tirol GmbH

med fullmakt fra 

Matthias Fleischer, Ansvarlig for produktutvikling

med fullmakt fra 

Sven Zimmermann, Hovedavdelingsleder for kvalitet

23 Produsentens samsvarserklæring for UKCA

23.1 Plenklipper STIHL RM 443.3

STIHL Tirol GmbH
Hans Peter Stihl-Straße 5
6336 Langkampfen

Østerrike

påtar seg alene ansvaret for at

- Modell: Plenklipper
- Varemerke: STIHL
- Type: RM 443.3
- Klippebredde: 41 cm
- Serieidentifikasjon: WB40

oppfyller de gjeldende bestemmelsene til de britiske direktivene Noise Emission in the Environment by Equipment for use Outdoors Regulations 2001, Supply of Machinery (Safety) Regulations 2008, Electromagnetic Compatibility Regulations 2016 og The Restriction of the Use of Certain Hazardous Substances in Electrical and Electronic Equipment Regulations 2012 og er utviklet og produsert i henhold til følgende standarder, som gjaldt ved produksjonsdato: EN ISO 5395-1, EN ISO 5395-2 og EN ISO 14982.

Deltagende oppnevnt instans:
TUV Rheinland UK LTD
1011 Stratford Road
Solihull, B90 4BN

Det målte og garanterte lydeffektnivået ble beregnet i henhold til det britiske direktivet Noise Emission in the Environment by Equipment for use Outdoors Regulations 2001, Schedule 11.

- Målt lydeffektnivå: 91,2 dB(A)
- Garantert lydeffektnivå: 93 dB(A)

Den tekniske dokumentasjonen oppbevares hos STIHL Tirol GmbH.

Produksjonsår og maskinnummer er angitt på plenklipperen.

Langkampfen, 27.11.2023

STIHL Tirol GmbH

med fullmakt fra 

Matthias Fleischer, Ansvarlig for produktutvikling

med fullmakt fra 

Sven Zimmermann, Hovedavdelingsleder for kvalitet

24 Adresser

www.stihl.com

Obsah

1	Úvod.....	143
2	Informace k tomuto návodu k použití.....	143
3	Přehled.....	144
4	Bezpečnostní pokyny.....	145
5	Příprava sekačky na trávu k použití.....	150

6	Smontování sekačky na trávu.....	151
7	Doplnění paliva do sekačky na trávu.....	152
8	Nastavení sekačky na trávu pro uživatele	152
9	Startování a vypínání motoru.....	153
10	Kontrola sekačky na trávu.....	153
11	Práce se sekačkou na trávu.....	154
12	Po skončení práce.....	155
13	Přeprava.....	155
14	Skladování.....	156
15	Čištění.....	156
16	Údržba.....	157
17	Oprava.....	158
18	Odstranění poruch.....	158
19	Technická data.....	159
20	Náhradní díly a příslušenství.....	159
21	Likvidace.....	159
22	Prohlášení o konformitě EU.....	159
23	UKCA-Prohlášení o konformitě.....	160
24	Adresy.....	160

1 Úvod

Vážená zákaznice, vážený zákazníku,

těší nás, že jste se rozhodli pro firmu STIHL. Vyvíjíme a vyrábíme naše výrobky ve špičkové kvalitě podle potřeb našich zákazníků. Tím vznikají výrobky s vysokým stupněm spolehlivosti i při extrémním namáhání.

STIHL je zárukou špičkové kvality také v servisních službách. Náš odborný prodej zajišťuje kompetentní poradenství a instruktáž, jakož i obsáhlou technickou podporu.

STIHL se výslovně zasazuje za trvale udržitelné a zodpovědné zacházení s přírodou. Tento návod k použití Vám má být oporou při bezpečném a ekologickém používání Vašeho výrobku STIHL po dlouhý čas.

Děkujeme Vám za Vaši důvěru a přejeme mnoho spokojenosti s Vaším výrobkem STIHL.



Dr. Nikolas Stihl

DŮLEŽITÉ! PŘED POUŽITÍM SI NÁVOD PŘEČTĚTE A ULOŽTE JEJ PRO DALŠÍ POTŘEBU.

2 Informace k tomuto návodu k použití

2.1 Platné dokumenty

Tento návod k použití je originálním návodem k obsluze výrobce ve smyslu směrnice ES 2006/42/ES.

Platí lokální bezpečnostní předpisy.

- ▶ Kromě tohoto návodu k použití je třeba si přečíst níže uvedené dokumenty, porozumět jim a uložit je pro pozdější použití:
 - Návod k použití pro motor STIHL EVC 200 C

2.2 Označení varovných odkazů v textu



NEBEZPEČÍ

- Odkaz upozorňuje na nebezpečí, která vedou k těžkým úrazům či úmrtí.
 - ▶ Uvedená opatření mohou zabránit těžkým úrazům či úmrtí.



VAROVÁNÍ

- Odkaz upozorňuje na nebezpečí, která mohou vést k těžkým úrazům či úmrtí.
 - ▶ Uvedená opatření mohou zabránit těžkým úrazům či úmrtí.

UPOZORNĚNÍ

- Odkaz upozorňuje na nebezpečí, která mohou vést k věcným škodám.
 - ▶ Uvedená opatření mohou zabránit věcným škodám.

2.3 Symboly v textu



Tento symbol odkazuje na kapitolu v tomto návodu k použití.

3 Přehled

3.1 Sekačka na trávu

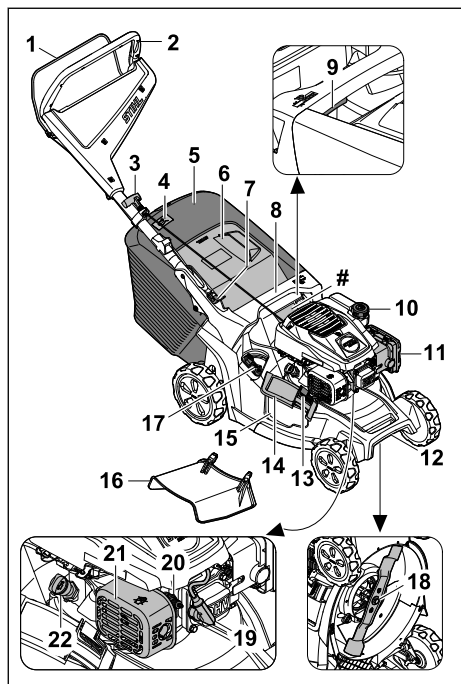

- 1 Spínací rámová páčka**
Spínací rámová páčka slouží ke startování a k vypnutí motoru.
- 2 Říditko**
Říditko slouží k držení, vedení a přepravě sekačky na trávu.
- 3 Startovací rukojeť**
Startovací rukojeť slouží k nastartování motoru.
- 4 Klapka (indikace stavu naplnění)**
Klapka (indikace stavu naplnění) ukazuje naplnění záchytného koše na trávu.
- 5 Záchytný koš na trávu**
Záchytný koš na trávu zachycuje posečenou trávu.
- 6 Páčka**
Páčka slouží k nastavení a překlopení říditka.
- 7 Vyhazovací klapka**
Vyhazovací klapka uzavírá vyhazovací kanál.
- 8 Rukojeť**
Rukojeť slouží k držení sekačky na trávu při nastavení výšky sečení a přepravě sekačky na trávu.

- 9 Páčka**
Páčka slouží k nastavení výšky sečení.

- 10 Uzávěr palivové nádržky**
Uzávěr palivové nádržky uzavírá otvor pro plnění benzínu.

- 11 Víko filtru**
Víko filtru zakrývá vzduchový filtr.

- 12 Přepravní držadlo**
Přepravní držadlo slouží k přepravě sekačky na trávu.

- 13 Aretace**
Aretace udržuje zavřenou boční vyhazovací klapku.

- 14 Boční vyhazovací klapka**
Boční vyhazovací klapka uzavírá boční vyhazovací otvor.

- 15 Boční vyhazovací otvor**
Boční vyhazovací otvor odvádí posečenou trávu do strany.

- 16 Prodloužení**
Prodloužení odvádí posečenou trávu do strany na zem.

- 17 Páčka**
Páčka slouží k otevření a zavírání integrovaných mulčovací klapky.

- 18 Nůž**
Nůž seče a mulčuje trávu.

- 19 Nástrčka zapalovací svíčky**
Nástrčka zapalovací svíčky spojuje kabel zapalování se zapalovací svíčkou.

- 20 Zapalovací svíčka**
Zapalovací svíčka zapaluje směs paliva a vzduchu v motoru.

- 21 Tlumič výfuku**
Tlumič výfuku snižuje emise zvuku sekačky na trávu.

- 22 Uzávěr motorového oleje**
Uzávěr motorového oleje uzavírá otvor pro plnění motorového oleje.

Výkonový štítek s výrobním číslem

3.2 Symboly

Tyto symboly se mohou nacházet na sekačce na trávu a mají následující význam:



Tento symbol označuje uzávěr palivové nádržky.



Tento symbol označuje uzávěr motorového oleje.



LWA Zaručená hladina akustického výkonu podle směrnice 2000/14/ES v dB(A) za účelem porovnatelnosti akustických emisí výrobků.



Nelikvidujte výrobek s domácím odpadem.



Nastavení výšky sečení.



Klapka (indikace stavu naplnění) pro záchytný koš na trávu.



Páčka k otevírání a zavírání mulčovací klapky.

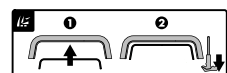

Nastartujte motor.

4 Bezpečnostní pokyny

4.1 Varovné symboly

Varovné symboly, které jsou umístěny na sekačce na trávu, mají následující význam:



Dodržujte bezpečnostní pokyny a související opatření.



Přečtěte si návod k použití, ujistěte se, že jste mu porozuměli, a uschovejte si ho.



Pozor na odmrštěné objekty – udržujte si odstup a zabraňte přístupu třetích osob.



Nikdy se nedotýkejte otáčejícího se řezného nože.



Během přepravy, uskladnění, údržby nebo opravy vytahujte nástrčku zapalovací svíčky.

4.2 Řádné používání

Sekačka na trávu STIHL RM 443.3 slouží k sečení a mulčování trávy.

▲ VAROVÁNÍ

- Pokud sekačka na trávu nebude používána v souladu s určeným účelem, může dojít k těžkým úrazům nebo úmrtí osob a ke vzniku věčné škody.
 - ▶ Sekačku na trávu používejte tak, jak je to popsáno v tomto návodu k použití a v návodu k použití motoru.

4.3 Požadavky týkající se uživatele

▲ VAROVÁNÍ

- Uživatelé, kteří neabsolvovali zaškolení, nedokážou rozpoznat nebo odhadnout nebezpečí spojená s používáním sekačky na trávu. Může tak dojít k těžkému nebo smrtelnému zranění uživatele nebo jiných osob.
 - ▶ Přečtěte si návod k použití, ujistěte se, že jste mu porozuměli, a uschovejte si jej.
- ▶ Pokud dojde k předání sekačky na trávu jiné osobě: Předajte také návod k použití sekačky na trávu a motoru.
- ▶ Ujistěte se, že uživatel splňuje následující požadavky:
 - Uživatel je odpočatý.
 - Uživatel je tělesně, smyslově i mentálně schopný obsluhovat sekačku na trávu a pracovat s ní. Pokud má uživatel fyzické, smyslové nebo mentální omezení, může s nimi pracovat pouze pod dohledem nebo podle pokynů odpovědné osoby.
 - Uživatel dokáže rozpoznat a posoudit nebezpečí spojená se sekačkou na trávu.
 - Uživatel si je vědom toho, že je zodpovědný za nehody a škody.
 - Uživatel je plnoletý nebo byl v souladu s vnitrostátními předpisy vyškolen pod profesním dohledem.
 - Uživatel před zahájením používání sekačky na trávu absolvoval pracovní zaškolení u odborného prodejce výrobků STIHL nebo u osoby s náležitou odbornou způsobilostí.
 - Uživatel není pod vlivem alkoholu, léků nebo drog.
- ▶ Pokud přetrvávají nejasnosti: Vyhledejte odborného prodejce výrobků STIHL.



4.4 Oděv a příslušenství

▲ VAROVÁNÍ

- Během práce mohou být vysokou rychlostí vymršťovány do výšky různé předměty. Může dojít ke zranění uživatele.
 - ▶ Používejte dlouhé kalhoty vyrobené z odolného materiálu.
- Během práce dochází k hluku. Hluk může poškodit sluch.
 - ▶ Používejte chrániče sluchu.
- Při práci může docházet k rozvíření prachu. Vdechování prachu může škodit zdraví a vyvolávat alergické reakce.
 - ▶ Pokud dochází k rozvíření prachu: Noste respirátor na ochranu proti prachu.
- Nevhodný oděv se může zaplétat ve dřevinách a houští nebo zachytávat v sekačce na trávu. Uživatel, který nepoužívá vhodný oděv, může být těžce zraněn.
 - ▶ Noste těsně přiléhající oděv.
 - ▶ Před zahájením práce odložte šály a šperky.
- Během provádění čištění, údržby nebo přepravy může uživatel přijít do styku s řezným nožem. Může dojít ke zranění uživatele.
 - ▶ Používejte pracovní rukavice z odolného materiálu.
 - ▶ Noste pevnou, uzavřenou obuv s protiskluzovou podrážkou.
- Při používání nevhodné obuvi může uživatel uklouznout. Může dojít ke zranění uživatele.
- Při ostření řezných nožů mohou odlétávat částice materiálu. Může dojít ke zranění uživatele.
 - ▶ Noste těsně přiléhající ochranné brýle. Vhodné ochranné brýle, které jsou přezkoušeny podle normy EN 166 nebo podle národních předpisů a opatřeny odpovídajícím označením, jsou dostupné v obchodní síti.
 - ▶ Používejte pracovní rukavice z odolného materiálu.

4.5 Pracovní oblast a okolí

▲ VAROVÁNÍ

- Nezáčastněné osoby, děti a zvířata nedokážou rozpoznat a posoudit nebezpečí, která jsou spojena se sekačkou na trávu a s vymršťovanými předměty. Může tak dojít k těžkému zranění nezáčastněných osob, dětí a zvířat a ke vzniku věčných škod.
 - ▶ Zajistěte, aby se nezáčastněné osoby, děti ani zvířata nepřibližovaly k pracovní oblasti.

- ▶ Dodržujte dostatečnou vzdálenost od okolních předmětů.
- ▶ Sekačku na trávu nenechávejte bez dozoru.
- ▶ Zajistěte, aby si děti nemohly se sekačkou na trávu hrát.
- Jestliže motor běží, vycházejí z tlumiče výfuku horké plyny. Horké plyny mohou způsobit vznícení snadno zápalného materiálu a vznik požáru.
 - ▶ Proud výfukových plynů směřujte mimo snadno zápalný materiál.

4.6 Bezpečnosti odpovídající stav

4.6.1 Sekačka na trávu

Sekačka na trávu je ve stavu odpovídajícím bezpečnosti, když jsou splněny níže uvedené podmínky:

- Sekačka na trávu není poškozená.
- Ze sekačky na trávu nevytéká žádný benzín.
- Uzávěr palivové nádržky je uzavřen.
- Ze sekačky na trávu nevytéká žádný motorový olej.
- Uzávěr motorového oleje je zavřený.
- Sekačka na trávu je čistá.
- Ovládací prvky fungují a nejsou změněny.
- Pokud se má při sečení posečená tráva zachycovat v záchytném koši na trávu: je otevřená mulčovací klapka, vyvěšené prodloužení a správně zavěšený záchytný koš na trávu.
- Pokud se má při sečení posečená tráva vyházet vzadu: je vyvěšený záchytný koš na trávu a zavřená vyházovací klapka.
- Pokud se má při sečení posečená tráva odvádět stranou na zem: je zavřená mulčovací klapka a správně zavěšené prodloužení.
- Pokud se mulčuje: je vyvěšené prodloužení a zavřená mulčovací klapka.
- Nože jsou správně namontované.
- Je správně namontované originální příslušenství STIHL určené pro tuto sekačku na trávu.
- Odpružené mechanismy jsou nepoškozené a funkční.

▲ VAROVÁNÍ

- Ve stavu neodpovídajícím bezpečnosti nemohou konstrukční díly již bezpečně fungovat, bezpečnostní zařízení mohou být vyřazena z provozu a může vytekat palivo. Může dojít k těžkým úrazům nebo usmrcení osob.
 - ▶ Pracujte s nepoškozenou sekačkou na trávu.
 - ▶ Pokud ze sekačky na trávu vyteká benzín: se sekačkou na trávu nepracujte a vyhledejte odborného prodejce výrobků STIHL.

- ▶ Zavřete uzávěr palivové nádrčky.
- ▶ Pokud ze sekačky na trávu vytéká motorový olej: se sekačkou na trávu nepracujte a vyhledejte odborného prodejce výrobků STIHL.
- ▶ Zavřete uzávěr motorového oleje.
- ▶ Pokud je sekačka na trávu znečištěná: sekačku na trávu vyčistěte a nechte uschnout.
- ▶ Nemanipulujte se sekačkou na trávu a jejími bezpečnostními systémy.
- ▶ Neprovádějte jakoukoli manipulaci se sekačkou, která změní výkon nebo otáčky motoru.
- ▶ Pokud nefungují ovládací prvky: se sekačkou na trávu nepracujte.
- ▶ Odpružené mechanismy mohou vydávat uloženou energii.
- ▶ Pokud se má při sečení posečená tráva zachycovat v záchytném koši na trávu: otevřete mulčovací klapku, vyvěste prodloužení a zavěste záchytný koš na trávu tak, jak je popsáno v tomto návodu k použití.
- ▶ Pokud se má při sečení posečená tráva odvádět stranou na zem: zavřete mulčovací klapku a zavěste prodloužení tak, jak je popsáno v tomto návodu k použití.
- ▶ Pokud se mulčuje: vyvěste prodloužení a zavřete mulčovací klapku tak, jak je popsáno v tomto návodu k použití.
- ▶ Namontujte nože podle popisu v tomto návodu k použití.
- ▶ Instalujte pouze originální příslušenství STIHL určené pro tuto sekačku na trávu.
- ▶ Příslušenství montujte tak, jak je to popsáno v tomto návodu k použití nebo v návodu k použití daného příslušenství.
- ▶ Do otvorů sekačky na trávu nestrkejte žádné předměty.
- ▶ Opotřebované nebo poškozené štítky s upozorněními vyměňte.
- ▶ V případě nejasností: vyhledejte odborného prodejce výrobků STIHL.

4.6.2 Řezný nůž

Řezný nůž je ve stavu odpovídajícím bezpečnostním požadavkům, pokud jsou splněny následující podmínky:

- Řezný nůž a montážní díly jsou nepoškozené.
- Řezný nůž není zdeformovaný.
- Řezný nůž je správně namontovaný.
- Řezný nůž je správně naostřený.
- Řezný nůž je zbaven otřepů.
- Řezný nůž je správně vyvážený.
- Tloušťka a šířka řezného nože není menší, než je minimální hodnota,  19.2.

- Je dodržen úhel ostří,  19.2.

▲ VAROVÁNÍ

- Pokud se součásti řezného nože nenacházejí ve stavu odpovídajícím bezpečnostním požadavkům, mohou se uvolnit a vymrštít. Tento stav může způsobit těžké zranění osob.
 - ▶ Pracujte pouze s nepoškozeným řezným nožem a nepoškozenými montážními součástmi.
 - ▶ Řezný nůž správně namontujte.
 - ▶ Řezný nůž správně naostřete.
 - ▶ V případě, že není zachována alespoň minimální šířka nebo minimální tloušťka: Řezný nůž vyměňte.
 - ▶ Vyvažování řezných nožů svěřujte odbornému prodejci výrobků STIHL.
 - ▶ Pokud přetrvávají nejasnosti: Vyhledejte odborného prodejce výrobků STIHL.

4.7 Palivo a plnění nádrže

▲ VAROVÁNÍ

- Tato sekačka na trávu používá jako palivo benzin. Benzin je vysoce hořlavý. Pokud se benzin dostane do styku s otevřeným ohněm nebo horkými předměty, může způsobit požár nebo explozi. Může tak dojít k těžkému nebo smrtelnému zranění osob a ke vzniku věcných škod.
 - ▶ Benzin chraňte před nadměrnou teplotou a ohněm.
 - ▶ Zabraňte rozliti benzínu.
 - ▶ Pokud dojde k rozliti benzínu: Benzin vytřete hadrem a motor zkoušejte nastartovat až v momentě, kdy jsou všechny části sekačky na trávu suché.
 - ▶ Nekuřte.
 - ▶ Palivo do nádrže nelijte v blízkosti ohně.
 - ▶ Před naléváním paliva do nádrže vypněte motor a počkejte, až vychladne.
 - ▶ Pokud je třeba nádrž na palivo vyprázdnit: Tuto činnost provádějte venku.
 - ▶ Motor startujte minimálně 3 m od místa, kde jste nalévali palivo do nádrže.
 - ▶ Sekačku na trávu s benzinem v nádrži nikdy neuschovávejte v budově.
- Vdechování benzinových výparů může být pro osoby jedovaté.
 - ▶ Benzinové výpary nevdechujte.
 - ▶ Palivo do nádrže nalévejte na dobře odvětraném místě.
- Během práce se sekačka na trávu zahřívá. Benzin se rozpíná a v palivové nádrži může vzniknout přetlak. Při otvírání uzávěru palivové nádrže může dojít k vystříknutí benzínu.

- Vystříknutý benzin se může vznítit. Uživatel může být těžce zraněn.
- ▶ Sekačku na trávu nechte nejdříve vychladnout, teprve potom otvírejte uzávěr palivové nádrže.
 - Oděv, který se dostane do styku s benzinem, se může snadněji vznítit. Může tak dojít k těžkému nebo smrtelnému zranění osob a ke vzniku věcných škod.
 - ▶ Pokud se oděv dostane do styku s benzinem: Oděv si převlékněte.
 - Benzin může představovat ohrožení pro životní prostředí.
 - ▶ Zabraňte rozlití paliva.
 - ▶ Benzin odevzdejte v souladu s předpisy k ekologické likvidaci.
 - V případě, že se benzin dostane do styku s pokožkou nebo očima, může dojít k podráždění pokožky nebo očí.
 - ▶ Vyhybejte se kontaktu s benzinem.
 - ▶ V případě, že dojde k zasažení pokožky: Postižená místa pokožky umyjte vydatným množstvím vody a mýdlem.
 - ▶ V případě, že dojde k zasažení očí: Zasažené oči vyplachujte nejméně po dobu 15 minut vydatným množstvím vody a vyhledejte lékaře.
 - Zapalování sekačky na trávu vytváří jiskry. Jiskry mohou vylétávat ven, a způsobit tak požár nebo výbuch v okolí, kde se nacházejí snadno vznítilitelné nebo výbušné materiály či předměty. Může tak dojít k těžkému nebo smrtelnému zranění osob a ke vzniku věcných škod.
 - ▶ Používejte zapalovací svíčky, které jsou uvedeny v návodu k použití motoru.
 - ▶ Zapalovací svíčku zašroubujte a dotáhněte.
 - ▶ Nástrčku zapalovací svíčky pevně zamáčkněte.
 - Pokud je sekačka na trávu naplněna benzinem, který není vhodný pro motor, může dojít k jejímu poškození.
 - ▶ Používejte čerstvý značkový bezolovnatý benzin.
 - ▶ Dodržujte pokyny uvedené v návodu k použití motoru.
 - V určitých situacích uživatel nemůže pracovat s plným soustředěním. Uživatel může zakopnout, upadnout a těžce se zranit.
 - ▶ Pracujte klidně a s rozvahou.
 - ▶ Sekejte jen za dobré viditelnosti. Při nepříznivých světelných podmínkách a nedostačující viditelnosti se sekačkou na trávu nepracujte.
 - ▶ Sekačku na trávu smí obsluhovat pouze jedna osoba.
 - ▶ Pozor na překážky.
 - ▶ Sekačku na trávu nepřevracejte.
 - ▶ Při práci stůjte pevně na zemi a udržujte rovnováhu.
 - ▶ Pokud se objeví známky únavy: Odpočiňte si.
 - ▶ V případě sečení ve svahu: Sekejte napříč ke spádu svahu.
 - ▶ Nepracujte na svazích se sklonem nad 25° (46,6 %).
 - ▶ Pracujte-li v blízkosti svahů, okrajů terénu, příkopů, skládek odpadu a náspů, používejte sekačku na trávu mimořádně opatrně.
 - ▶ Dobu práce plánujte vždy tak, abyste se vyhnuli vysokému zatížení po delší časové době.
 - Jestliže motor běží, vznikají výfukové plyny. Vdechování výfukových plynů může být pro osoby jedovaté.
 - ▶ Výfukové plyny nevdechujte.
 - ▶ Se sekačkou na trávu pracujte pouze na dobře odvětraném místě.
 - ▶ Pokud se vyskytnou bolesti hlavy, nevolnost, poruchy vidění, poruchy sluchu nebo závratě: Ukončete práci a vyhledejte lékaře.
 - Pokud uživatel nosí chrániče sluchu a motor běží, je schopen vnímat a vyhodnocovat zvuky pouze omezeně.
 - ▶ Pracujte klidně a s rozvahou.
 - Sekačka na trávu je vybavena zařízením pro zastavení motoru.
 - ▶ Při uvolnění spínacího oblouku se motor a řezný nůž do 3 sekund zastaví.
 - Otáčející se řezný nůž může pořezat uživatele. Uživatel může být těžce zraněn.
 - ▶ Odpojte nástrčku zapalovací svíčky.



▶ Odpojte nástrčku zapalovací svíčky.



- ▶ Nikdy se nedotýkejte otáčejícího se řezného nože.
- ▶ V případě, že je řezný nůž bloková jakýmkoli předmětem: Vypněte motor. Teprve poté předmět odstraňte.

4.8 Práce

▲ VAROVÁNÍ

- Pokud uživatel správně nenastartuje motor, může nad sekačkou na trávu ztratit kontrolu. Uživatel může být těžce zraněn.
 - ▶ Nastartování motoru provádějte způsobem, který je popsán v tomto návodu k použití.

- V případě, že se sekačka na trávu začne během práce chovat změněným nebo nezvyklým způsobem, může to znamenat, že se nenachází ve stavu odpovídajícím bezpečnostním požadavkům. Může dojít k vážnému zranění osob a ke vzniku věcných škod.
 - ▶ Ukončete práci a vyhledejte odborného prodejce výrobků STIHL.
- Sekačka na trávu může během práce způsobovat vznik vibrací.
 - ▶ Používejte ochranné rukavice.
 - ▶ Dělejte si pracovní přestávky.
 - ▶ Pokud se objeví příznaky poruchy krevního oběhu: Vyhledejte lékaře.
- Sledujte sečenou plochu a dávejte pozor na překážky. Pokud během práce dojde k nárazu řezného nože na cizí předmět, může dojít k vymrštění tohoto předmětu nebo některých jeho částí vysokou rychlostí. Může tak dojít ke zranění osob a ke vzniku věcných škod.



- ▶ Odstraňte z oblasti práce cizí předměty jako kameny, klacky, dráty, hračky nebo jiné věci. Skryté předměty, které nelze odstranit, označte.

- Řezný nůž se otáčí ještě po určité krátkou dobu po uvolnění spínacího oblouku. Může dojít k vážnému zranění.



- ▶ Počkejte, dokud se řezný nůž nezastaví.
- ▶ Sběrný koš na trávu vyhákněte teprve tehdy, až se řezný nůž přestane otáčet.

- V případě, že otáčející se řezný nůž narazí na tvrdý předmět, mohou vzniknout jiskry. Jiskry mohou způsobit požár v okolí, kde se nacházejí snadno vznítitelné materiály nebo předměty. Může tak dojít k těžkému nebo smrtelnému zranění osob a ke vzniku věcných škod.
 - ▶ Nepracujte v prostředí, ve kterém se nacházejí snadno vznítitelné materiály.
- Pokud je sekačka na trávu na šikmém povrchu, může se neplánovaně rozjet. Může tak dojít ke zranění osob a ke vzniku věcných škod.
 - ▶ Sekačku na trávu nechávejte stát pouze na rovné ploše, odkud se nemůže sama rozjet.
- Pokud jsou na vodicím držadle připevněné předměty, může se sekačka na trávu vlivem přidané zátěže převrátit. Může tak dojít ke zranění osob a ke vzniku věcných škod.
 - ▶ Na vodicí držadlo neupevňujte žádné předměty.

▲ NEBEZPEČÍ

- V případě práce v okolí elektrických vedení, která jsou pod napětím, může řezný nůž přijít

do styku s těmito vedeními a způsobit jejich poškození. Může dojít k vážnému zranění nebo usmrcení uživatele.

- ▶ Nepracujte v blízkosti elektrického vedení.
- Při práci za bouřky může být uživatel zasažen bleskem. Může dojít k vážnému zranění nebo usmrcení uživatele.
 - ▶ Při bouřce: Nepracujte.
- Při práci za deště může uživatel uklouznout. Může dojít k vážnému zranění nebo usmrcení uživatele.
 - ▶ Pokud prší: Nepracujte.

4.9 Přeprava

▲ VAROVÁNÍ

- Během přepravy se sekačka na trávu může převrátit nebo uvést do pohybu. Může tak dojít ke zranění osob a ke vzniku věcných škod.
 - ▶ Vypnutí motoru.



- ▶ Počkejte, dokud se řezný nůž nezastaví.



- ▶ Odpojte nástrčku zapalovací svíčky.

- ▶ Sekačku na trávu zajistěte na vhodné úložné ploše pomocí upínacích popruhů, řemenů nebo sítě tak, aby se nemohla převrátit ani pohybovat.
- Poté, co motor běžel, může být tlumič výfuku a motor horký. Uživatel se může při přepravě popálit.
 - ▶ Sekačku na trávu posunujte.
- Sekačka na trávu je těžká. Pokud uživatel přenáší sekačku na trávu sám, může při tom utrpět zranění.
 - ▶ Používejte ochranné rukavice.
 - ▶ Sekačku na trávu je třeba přenášet ve dvou.
- Během přepravy může dojít k úniku benzínu, což může způsobit znečištění a poškození.
 - ▶ Sekačku na trávu posunujte.
 - ▶ Stroj přepravujte bez benzínu.

4.10 Uložení

▲ VAROVÁNÍ

- Děti nedokážou rozpoznat a posoudit nebezpečí, která jsou se sekačkou na trávu spojena. Může dojít k vážnému zranění dětí.
 - ▶ Vypněte motor.
 - ▶ Sekačku na trávu uchovávejte mimo dosah dětí.

- Kovové díly mohou vlivem vlhkosti korodovat. Sekačka na trávu se může poškodit.
 - ▶ Sekačku na trávu uchovávejte v čistotě a suchu.
- Pokud je sekačka na trávu na šikmém povrchu, může se neplánovaně rozjet. Může tak dojít ke zranění osob a ke vzniku věcných škod.
 - ▶ Sekačku na trávu odstavujte jen na rovných plochách.

4.11 Čištění, údržba a opravy

▲ VAROVÁNÍ

- Pokud během čištění, údržby nebo oprav běží motor, může dojít k těžkému zranění osob a ke vzniku věcných škod.
 - ▶ Vypnutí motoru.



- ▶ Počkejte, dokud se řezný nůž nezastaví.



- ▶ Odpojte nástrčku zapalovací svíčky.

- Pokud během provádění čištění, údržby nebo opravy běží motor, může se nechtěně zapnout vlastní pojezd. Může dojít k vážnému zranění osob a ke vzniku věcných škod.
 - ▶ Vypnutí motoru.



- ▶ Odpojte nástrčku zapalovací svíčky.

- Poté, co motor běžel, může být tlumič výfuku a motor horký. Může dojít k popálení osob.
 - ▶ Čekejte, dokud tlumič výfuku a motor nevychladnou.

- Použití agresivních čistících prostředků a čištění proudem vody nebo pomocí ostrých předmětů může způsobit poškození sekačky na trávu nebo řezného nože. Pokud se čištění sekačky na trávu nebo řezného nože neprovádí správným způsobem, nelze již zajistit bezpečnou funkci součástí a bezpečnostní zařízení mohou být vyřazena z činnosti. Může dojít k vážnému zranění.
 - ▶ Sekačku na trávu a řezný nůž čistíte způsobem, který je popsán v tomto návodu k použití, 15.2.

- Pokud nejsou sekačka na trávu nebo řezný nůž udržovány nebo opravovány podle popisu v tomto návodu k použití, mohou součásti přestat správně fungovat a bezpečnostní zařízení mohou být nefunkční. Tento stav může způsobit těžké zranění nebo usmrcení osob.

- ▶ Opotřebované nebo poškozené díly vyměňte.
- ▶ Údržbu nebo opravy sekačky na trávu provádějte způsobem, který je popsán v tomto návodu k použití.
- ▶ Údržbu řezného nože provádějte způsobem, který je popsán v tomto návodu k použití.
- Při čištění, údržbě nebo opravě řezného nože může uživatel přijít do styku s ostrými řeznými hranami. Může dojít ke zranění uživatele.
 - ▶ Používejte pracovní rukavice z odolného materiálu.
- Při ostření se řezný nůž může silně zahřát. Uživatel se může popálit.
 - ▶ Počkejte, až řezný nůž vychladne.
 - ▶ Používejte pracovní rukavice z odolného materiálu.

5 Příprava sekačky na trávu k použití

5.1 Příprava sekačky na trávu k použití

Před každým započatím práce se musí provést níže uvedené kroky:

- ▶ Odstraňte obalový materiál a přepravní pojistky.
- ▶ Zajistěte, aby se níže uvedené konstrukční díly nacházely v bezpečném stavu:
 - Sekačka na trávu, 4.6.1.
 - Nůž, 4.6.2.
- ▶ Vyčistěte sekačku na trávu, 15.2.
- ▶ Proveďte kontrolu nožů, 10.2.
- ▶ Doplněte motorový olej, 6.3.
- ▶ Odklopte řídítko, 8.1.
- ▶ Nastavte řídítko, 8.3.
- ▶ Natankujte sekačku na trávu, 7.1.
- ▶ Pokud se má při sečení posečená tráva zachycovat v záchytném koši na trávu:
 - ▶ Vyvěste prodloužení, 6.2.2.
 - ▶ Otevřete mulčovací klapku, 11.4.1.
 - ▶ Zavěste záchytný koš na trávu, 6.1.2.
- ▶ Pokud se má při sečení tráva odvádět stranou na zem:
 - ▶ Zavřete mulčovací klapku, 11.4.2.
 - ▶ Zavěste prodloužení, 6.2.1.
- ▶ Pokud se mulčuje:
 - ▶ Zavřete mulčovací klapku, 11.4.2.
 - ▶ Vyvěste prodloužení, 6.2.2.
- ▶ Nastavte výšku sečení, 11.2.
- ▶ Zkontrolujte ovládací prvky, 10.1.

- ▶ Pokud tyto kroky nemohou být provedeny: sekačku na trávu nepoužívejte a vyhledejte odborného prodejce výrobků STIHL.

6 Smontování sekačky na trávu

6.1 Sestavení, zavěšení a vyvěšení sběrného koše na trávu

6.1.1 Smontování sběrného koše na trávu

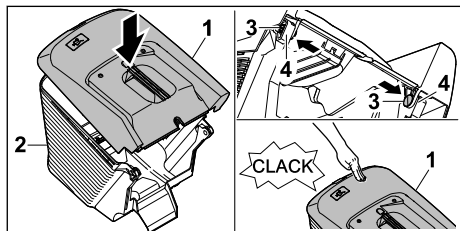

- ▶ Horní díl sběrného koše na trávu (1) nasadíte na spodní díl sběrného koše na trávu (2)
- ▶ Zatláčte čepy (3) zevnitř do otvorů (4).
- ▶ Zatláčte horní díl sběrného koše na trávu (1) směrem dolů.
Horní díl sběrného koše na trávu slyšitelně zaklapne.

6.1.2 Zavěšení záchytného koše na trávu

- ▶ Vypněte motor.
- ▶ Sekačku na trávu postavte na rovnou plochu.

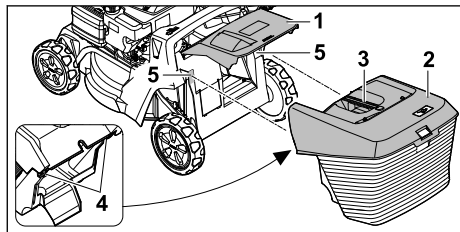

- ▶ Otevřete a držte vyhadzovací klapku (1).
- ▶ Uchopte záchytný koš na trávu (2) za rukojeť (3) a shora ho za hák (4) zavěste do úchyty (5).
- ▶ Odložte vyhadzovací klapku (1) na záchytném koši na trávu (2).

6.1.3 Vyvěšení sběrného koše na trávu

- ▶ Vypněte motor.
- ▶ Sekačku na trávu postavte na rovnou plochu.
- ▶ Otevřete a podržte vyhadzovací klapku.
- ▶ Sejměte sběrný koš na trávu pomocí rukojeti směrem nahoru.
- ▶ Zavřete vyhadzovací klapku.

6.2 Nasazení a sejmutí nástavce

6.2.1 Připojení nástavce

- ▶ Vypněte motor.
- ▶ Odpojte nástrčku zapalovací svíčky.
- ▶ Postavte sekačku na rovnou plochu.

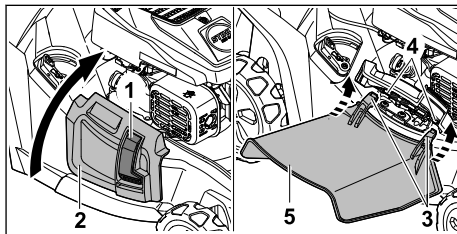

- ▶ Stiskněte pojistku (1) a přidržte ji.
- ▶ Boční vyhadzovací klapku (2) otevřete a podržte.
- ▶ Oba háky (3) zahákněte zespu za osu (4).
- ▶ Nasadíte boční výhozovou klapku (2) na nástavec (5).
- ▶ Nasadíte nástrčku zapalovací svíčky.

6.2.2 Odpojení nástavce

- ▶ Vypněte motor.
- ▶ Odpojte nástrčku zapalovací svíčky.
- ▶ Postavte sekačku na rovnou plochu.

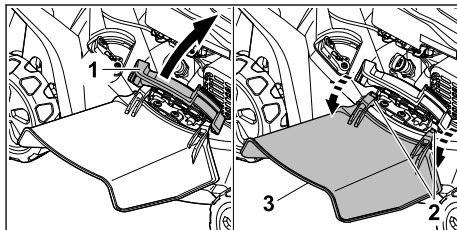

- ▶ Boční vyhadzovací klapku (1) otevřete a podržte.
- ▶ Odpojte oba háčky (2).
- ▶ Vyklopte nástavec (3) nahoru a vyjměte jej.
- ▶ Zavřete klapku bočního výhozu (1).
- ▶ Nasadíte nástrčku zapalovací svíčky.

6.3 Doplnění motorového oleje

Motorový olej promazává a chladí motor.

Specifikace motorového oleje a plnicí množství jsou uvedeny v návodu k použití motoru.

UPOZORNĚNÍ

- Při dodání je sekačka bez náplně motorového oleje. Nastartování motoru bez motorového oleje nebo s příliš malým množstvím motorového oleje může sekačku na trávu poškodit.
 - ▶ Před každým startem zkontrolujte stav motorového oleje a v případě potřeby motorový olej doplňte.
- ▶ Motorový olej plňte podle návodu k použití příslušného motoru.

7 Doplnění paliva do sekačky na trávu**7.1 Tankování sekačky na trávu****UPOZORNĚNÍ**

- Pokud se sekačka na trávu nenaplní správným palivem, může dojít k jejímu poškození.
 - ▶ Dodržujte návod k použití motoru.
- ▶ Vypněte motor.
- ▶ Sekačku na trávu postavte na rovnou plochu.
- ▶ Oblast okolo uzávěru palivové nádržky očistěte vlhkým hadrem.

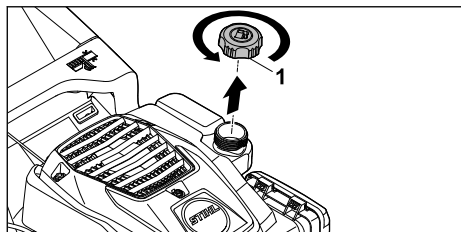

- ▶ Uzávěrem palivové nádržky (1) otáčejte proti směru hodinových ručiček tak dlouho, až lze uzávěr palivové nádržky sejmut.
- ▶ Uzávěr palivové nádržky sejměte.
- ▶ Palivo vlijte vhodnou plnicí pomůckou tak, aby hladina paliva zůstala nejméně 15 mm pod okrajem palivové nádržky.
- ▶ Uzávěr palivové nádržky nasadte na palivovou nádržku.
- ▶ Uzávěrem palivové nádržky otočte až na doraz ve směru chodu hodinových ručiček a rukou ho pevně utáhněte. Palivová nádržka je uzavřena.

8 Nastavení sekačky na trávu pro uživatele**8.1 Odklopení říditka**

- ▶ Vypněte motor.

- ▶ Stáhněte nástrčku zapalovací svíčky.
- ▶ Sekačku na trávu postavte na rovnou plochu.

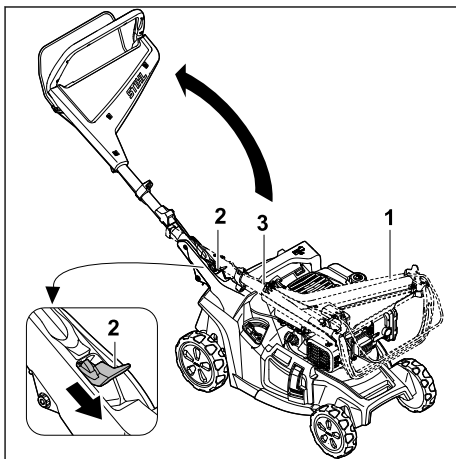

- ▶ Podržte pevně říditko (1).
- ▶ Zatlačte páčku (2) dolů a držte ji.
- ▶ Odklopte říditko (1) a dbejte na to, aby nedošlo k sevření nebo zaseknutí lankového táhla (3).
- ▶ Pusťte páčku (2). Říditko se slyšitelně zajistí.

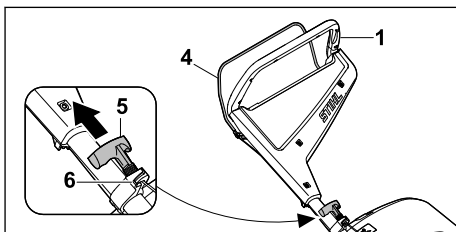

- ▶ Zatlačte spínací rámovou páčku (4) k říditku (1) a držte ji stisknutou.
- ▶ Táhněte startovací rukojeť (5) pomalu ve směru vedení lankového táhla (6).
- ▶ Zavěste startovací rukojeť (5) ve vedení lankového táhla (6).
- ▶ Pusťte spínací rámovou páčku (4).
- ▶ Nasadte nástrčku zapalovací svíčky.

8.2 Sklapanutí říditka

Pro úsporu místa při přepravě nebo uskladnění je možné říditko sklapanout.

- ▶ Vypněte motor.
- ▶ Stáhněte nástrčku zapalovací svíčky.
- ▶ Sekačku na trávu postavte na rovnou plochu.
- ▶ Vyvěste startovací rukojeť z vedení lankového táhla a vedte ji zpět směrem k motoru.

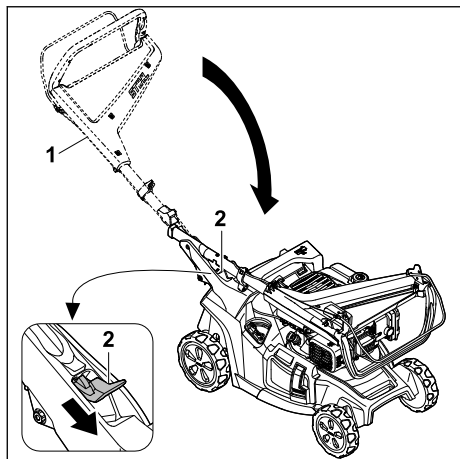

- ▶ Podržte pevně řídítko (1).
 - ▶ Zatačte páčku (2) dolů a držte ji.
 - ▶ Sklopněte řídítko (1).
 - ▶ Pust'te páčku (2).
- Řídítko se slyšitelně zajistí.
- ▶ Nasad'te nástrčku zapalovací svíčky.

8.3 Nastavení vodicího držadla

- ▶ Vypněte motor.
- ▶ Odpojte nástrčku zapalovací svíčky.
- ▶ Sekačku na trávu postavte na rovnou plochu.

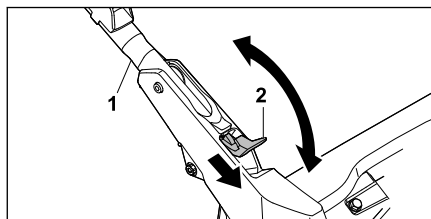

- ▶ Vodicí držadlo (1) pevně držte.
- ▶ Páku (2) zatlačte směrem dolů a podržte.
- ▶ Nastavte vodicí držadlo (1) do požadované polohy a ujistěte se, že vodicí držadlo opět zcela zapadne.
- ▶ Uvolněte páku (2).
- ▶ Upevněte nástrčku zapalovací svíčky.

9 Startování a vypínání motoru

9.1 Spuštění motoru

- ▶ Sekačku na trávu postavte na rovnou plochu.

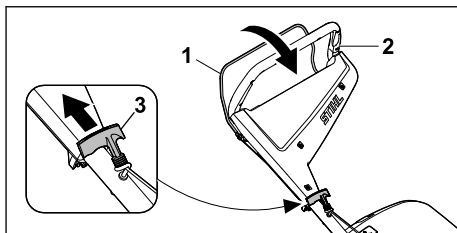

- ▶ Spínací oblouk (1) přimáčkněte levou rukou k vodicímu držadlu (2) a držte.
- ▶ Rukojeť startování (3) vytahujte pomalu pravou rukou až po citelný odpor.
- ▶ Rychle zatáhněte za rukojeť startéru (3) a veďte ji zpět, dokud se motor nerozeběhne.
- ▶ Když motor nenaskočí: Postupujte podle pokynů návodu k použití motoru.

9.2 Vypnutí motoru

- ▶ Sekačku na trávu postavte na rovnou plochu.
- ▶ Uvolněte spínací oblouk.
- ▶ Motor se zastaví.
- ▶ Opusťte uživatelskou pozici.

10 Kontrola sekačky na trávu

10.1 Kontrola ovládacích prvků



Spínací oblouk

- ▶ Vypněte motor.
 - ▶ Přitáhněte spínací oblouk zcela ve směru k vodicímu držadlu a opět jej uvolněte.
 - ▶ V případě, že spínací oblouk má obtížný chod nebo se nevrací účinkem pružiny do výchozí polohy: Sekačku na trávu nepoužívejte a vyhledejte specializovaného prodejce výrobků STIHL.
- Spínací oblouk je vadný.

10.2 Kontrola řezného nože

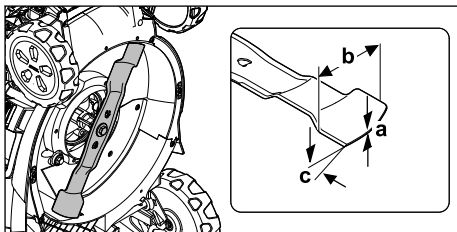
- ▶ Vypněte motor.
- ▶ Odpojte nástrčku zapalovací svíčky.
- ▶ Postavte sekačku na trávu,  15.1.



- ▶ Změřte následující:
 - tloušťku a
 - šířku b
 - úhel ostří c
- ▶ V případě, že není splněn požadavek na minimální šířku nebo minimální tloušťku: vyměňte řezný nůž,  19.2.
- ▶ Pokud není dodržen úhel ostří: naostřete řezný nůž,  19.2.
- ▶ Pokud přetrvávají nejasnosti: Vyhledejte specializovaného prodejce výrobků STIHL.

11 Práce se sekačkou na trávu

11.1 Držení a vedení sekačky na trávu



- ▶ Vodící držadlo je třeba pevně držet oběma rukama tak, že ho palce obepínají.

11.2 Nastavení výšky sečení

Je možné nastavit 7 výšek sečení:

- 20 mm = poloha 1
- 30 mm = poloha 2
- 40 mm = poloha 3
- 55 mm = poloha 4
- 70 mm = poloha 5
- 85 mm = poloha 6
- 100 mm = poloha 7

Polohy jsou uvedené na sekačce na trávu.

Nastavení výšky sečení

- ▶ Vypněte motor.
Nůž se nesmí točit.
- ▶ Sekačku na trávu postavte na rovnou plochu.

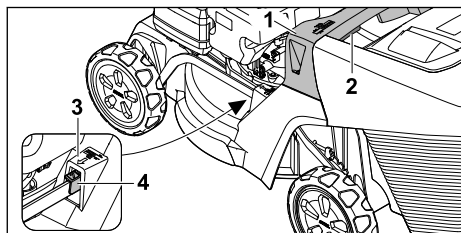

- ▶ Podržte sekačku na trávu pevně za rukojeť (1).
- ▶ Stiskněte a podržte páčku (2).
- ▶ Zvednutím a spuštěním nastavte sekačku na trávu do požadované polohy. Aktuální výšku sečení je možné odečíst na ukazateli výšky sečení (3) podle označení (4).
- ▶ Pusťte páčku (2).
Sekačka na trávu se zajistí.

11.3 Sečení a mulčování

Sekačka na trávu je vybavená multifukčním nožem a lze ji používat k sečení nebo mulčování.

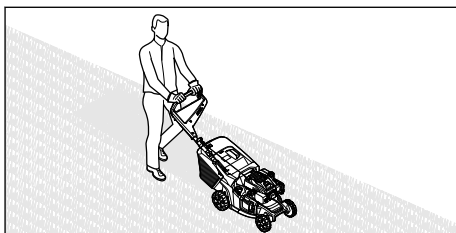

- ▶ Posouvajte sekačku na trávu pomalu a kontrolovaně vpřed.

11.4 Otevírání a zavírání mulčovací klapky

11.4.1 Otevření mulčovací klapky

- ▶ Vypněte motor.
- ▶ Sekačku na trávu postavte na rovnou plochu.

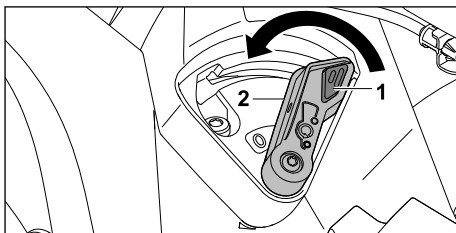

- ▶ Stiskněte pojistku (1) a přidržte ji.
- ▶ Páku (2) nastavte do polohy 0.
Mulčovací klapka je otevřená.
- ▶ Uvolněte pojistku (1).

11.4.2 Zavření mulčovací klapky

- ▶ Vypněte motor.
- ▶ Sekačku na trávu postavte na rovnou plochu.

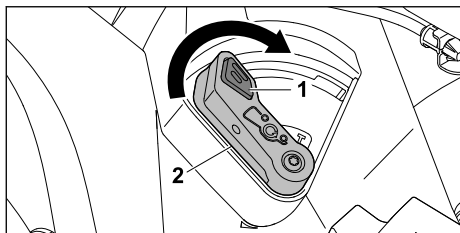

- ▶ Stiskněte pojistku (1) a přidržte ji.
- ▶ Páku (2) nastavte do polohy I. Mulčovací klapka je zavřená.
- ▶ Uvolněte pojistku (1).

11.5 Vyprázdnění sběrného koše na trávu

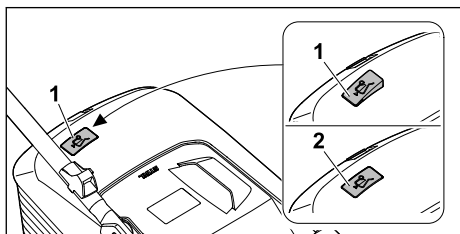

Proud vzduchu, který vzniká rotací řezného nože, zvedá indikátor naplnění (1). S naplněním sběrného koše na trávu proud vzduchu zeslábné. Pokud je proud vzduchu příliš slabý, klesne indikátor naplnění (2) do klidového stavu. To znamená, že je nutné sběrný koš na trávu vyprázdnit.

Indikátor naplnění spolehlivě funguje pouze při optimálním proudu vzduchu. Proud vzduchu a funkci indikátoru naplnění mohou negativně ovlivňovat vnější vlivy, jako je mokrá, hustá nebo vysoká tráva, nízké stupně výšky sečení, znečištění a podobně.

- ▶ Pokud indikátor naplnění klesne do klidového stavu: vyprázdňte sběrný koš na trávu.
- ▶ Sekačku na trávu vypněte.
- ▶ Sundejte sběrný koš na trávu.

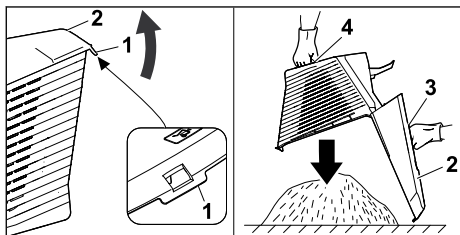

- ▶ Otevřete uzavírací příložku (1).

- ▶ Horní díl sběrného koše (2) vyklopte pomocí rukojeti (3) nahoru a držte.
- ▶ Druhou rukou pevně přidržujte dolní rukojeť (4).
- ▶ Vyprázdňte sběrný koš na trávu.
- ▶ Sběrný koš na trávu zaklapněte.
- ▶ Zavěste sběrný koš na trávu.

12 Po skončení práce

12.1 Po ukončení práce

- ▶ Vypněte motor.
- ▶ V případě, že je sekačka na trávu mokrá: Nechte sekačku na trávu uschnout.
- ▶ Sekačku na trávu očistěte.

13 Přeprava

13.1 Přeprava sekačky na trávu

- ▶ Vypněte motor.
- ▶ Řezný nůž se nesmí otáčet.
- ▶ Odpojte nástrčku zapalovací svíčky.

Pohyb se sekačkou na trávu

- ▶ Sekačkou na trávu pohybuje pomalu dopředu a mějte ji pod kontrolou.

Přenášení sekačky na trávu

- ▶ Používejte ochranné rukavice.
- ▶ Sundejte sběrný koš na trávu.
- ▶ Odpojení nástavce.

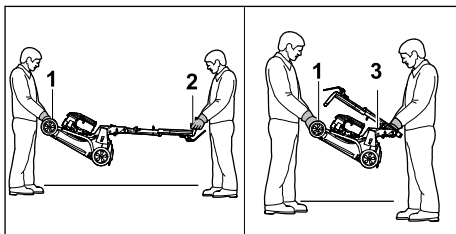

- ▶ V případě, že sekačku na trávu přenášíte s rozloženým vodicím držadlem:
 - ▶ Sekačku na trávu je třeba přenášet tak, že ji oběma rukama pevně drží jedna osoba za transportní držadlo (1) a druhá osoba za vodicí držadlo (2).
 - ▶ Sekačku na trávu musí zvedat a přenášet dvě osoby.

- ▶ V případě, že sekačku na trávu přenášíte se složeným vodicím držadlem:
 - ▶ Složení vodicího držadla,  8.2.
 - ▶ Sekačku na trávu je třeba přenášet tak, že jí oběma rukama pevně drží jedna osoba za transportní držadlo (1) a druhá osoba za rukojeť (3).
 - ▶ Sekačku na trávu musí zvedat a přenášet dvě osoby.

Přeprava sekačky na trávu vozidlem

- ▶ Zajistěte stojící sekačku na trávu tak, aby se nemohla převrátit ani pohnout.

14 Skladování

14.1 Uskladnění sekačky na trávu

- ▶ Vypněte motor a nechte ho vychladnout.
- ▶ Odpojte nástrčku zapalovací svíčky.
- ▶ Sekačku na trávu uskladněte tak, aby byly splněny následující podmínky:
 - Sekačka na trávu je mimo dosah dětí.
 - Sekačka na trávu je čistá a suchá.
 - Sekačka na trávu se nemůže převrátit.
 - Sekačka na trávu se nemůže dát do pohybu.

Pokud má být sekačka uskladněna déle než 3 měsíce, dodržujte také následující pokyny:

- ▶ Palivovou nádrž vyjďte.
- ▶ Nechte palivovou nádrž vyčistit specializovaným prodejcem výrobků STIHL.
- ▶ Vyměňte motorový olej podle pokynů v návodu k obsluze motoru.
- ▶ Vyšroubujte zapalovací svíčku a otvorem pro zapalovací svíčku nalijte do motoru 3 ml motorového oleje.
- ▶ Rukojeť startéru několikrát vytáhněte a vraťte zpět.



VAROVÁNÍ

- Pokud je vytažená nástrčka zapalovací svíčky a dojde k vytažení rukojeti startéru, mohou ven odletovat jiskry. Jiskry mohou zapálit unikající benzinové páry a způsobit požár a výbuch. Může tak dojít k těžkému nebo smrtelnému zranění osob a ke vzniku hmotných škod.
 - ▶ Nástrčku zapalovací svíčky odložte mimo otvor zapalovací svíčky.
- ▶ Zapalovací svíčku zašroubujte a dotáhněte.

14.2 Skladování

Sekačku lze složit a ušetřit tak místo při skladování.

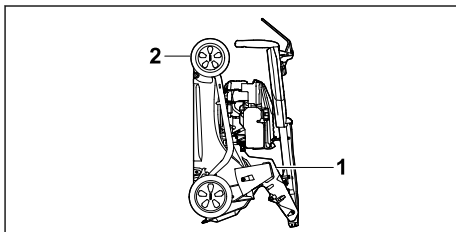

- ▶ Sekačku na trávu postavte na rovnou plochu.
- ▶ Sundejte sběrný koš na trávu.
- ▶ Nastavte výšku sečení do nevyšší polohy.  11.2



- ▶ Složte vodicí držadlo.  8.2
- ▶ Sekačku na trávu držte pevně jednou rukou za rukojeť (1), druhou rukou za transportní držadlo (2) a překlopte ji dozadu.

15 Čištění

15.1 Postavení sekačky na trávu

- ▶ Palivovou nádrž vyjďte.
- ▶ Motor se zastaví.
- ▶ Odpojte nástrčku zapalovací svíčky.
- ▶ Sekačku na trávu postavte na rovnou plochu.
- ▶ Rukojeť startéru vyhákněte z vedení lanka.
- ▶ Sundejte sběrný koš na trávu.
- ▶ Nastavte výšku sečení do nevyšší polohy,  11.2.
- ▶ Nastavte vodicí držadlo do nejnižší polohy,  8.3.

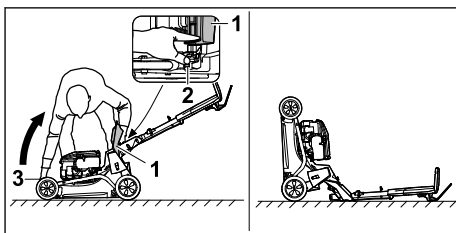

- ▶ Umístěte vpravo od přístroje.
 - ▶ Otevřete a podržte vyhazovací klapku (1).
 - ▶ Levou rukou zatlačte páku (2) směrem dolů a podržte ji.
 - ▶ Sekačku na trávu uchopte pravou rukou pevně za přepravní rukojeť (3) a postavte zvednutím směrem dozadu.
- Sekačka je stabilní a lze ji vyčistit.

15.2 Čištění sekačky na trávu

- ▶ Vypnutí motoru.
- ▶ Sekačku na trávu nechte vychladnout.
- ▶ Odpojte nástrčku zapalovací svíčky.

- ▶ K čištění sekačky na trávu použijte vlhkou tkaninu.
- ▶ K vyčištění větracích otvorů použijte štětec.
- ▶ Sekačku na trávu postavte.
- ▶ Oblast okolo řezného nože i samotný řezný nůž očistěte pomocí dřevěné tyče, měkkého kartáče nebo vlhké tkaniny.
- ▶ Upevněte nástrčku zapalovací svíčky.

UPOZORNĚNÍ

- Čištění vysokotlakým čističem nebo vodními tryskami může stroj poškodit.
 - ▶ Stroj nečistěte vysokotlakým čističem nebo proudem vody.

16 Údržba

16.1 Intervaly údržby

Intervaly údržby závisí na okolních podmínkách a pracovních podmínkách. Společnost STIHL doporučuje následující intervaly údržby:

Motor

- ▶ Údržbu motoru provádějte tak, jak je uvedeno v návodu k použití příslušného motoru.

Sekačka na trávu

- ▶ Sekačku na trávu nechte každý rok zkontrolovat u odborného prodejce výrobků STIHL.

16.2 Demontáž a montáž řezného nože

16.2.1 Demontáž nože

- ▶ Vypněte motor.
- ▶ Odpojte nástrčku zapalovací svíčky.
- ▶ Sekačku odstavte.

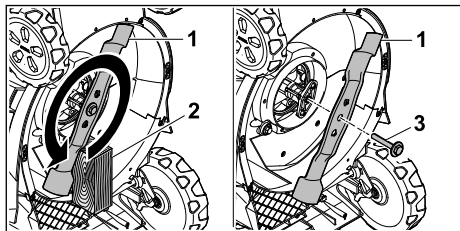

- ▶ Zablokujte nůž (1) pomocí kusu dřeva (2).
- ▶ Šroub s podložkou (3) vyšroubujte ve směru šipky a vyjměte.
- ▶ Sundejte nůž (1).
- ▶ Šroub s podložkou (3) zlikvidujte. Při montáži nože (1) použijte nový šroub a novou podložku.
- ▶ Nasaďte nástrčku zapalovací svíčky.

16.2.2 Montáž nože

- ▶ Vypněte motor.
- ▶ Odpojte nástrčku zapalovací svíčky.
- ▶ Sekačku odstavte.

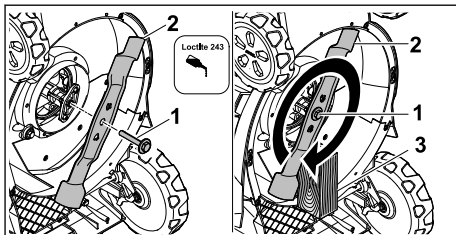

- ▶ Na závit šroubu s podložkou (1) naneste zajišťovač závitů Loctite 243.
- ▶ Řezný nůž (2) nasaďte tak, aby výstupky na dosedací ploše zapadly do vybrání.
- ▶ Našroubujte šroub s podložkou (1).
- ▶ Zablokujte nůž (2) pomocí kusu dřeva (3).
- ▶ Šroub s podložkou (1) utáhněte momentem 60 Nm.
- ▶ Nasaďte nástrčku zapalovací svíčky.

16.3 Ostření a vyvažování řezného nože

Správné ostření a vyvažování řezného nože vyžaduje značnou zručnost.

Společnost STIHL doporučuje, aby provádění postupů ostření a vyvažování řezného nože bylo svěřováno specializovanému prodejci výrobků STIHL.

Aktuální adresy specializovaných prodejců získáte u příslušného zastoupení STIHL v dané zemi na adrese www.stihl.com.

VAROVÁNÍ

- Rezné hrany řezného nože jsou ostré. Uživatel se může pořezat.
 - ▶ Používejte ochranné rukavice z odolného materiálu.

- ▶ Vypněte motor.
- ▶ Odpojte nástrčku zapalovací svíčky.
- ▶ Odstavte sekačku na trávu, 15.1.
- ▶ Vymontujte řezný nůž.
- ▶ Řezný nůž nabruste. Při tomto postupu je nutno dodržet úhel ostří a provádět ochlazení řezného nože, 19.2. Během broušení nesmí docházet k modrání materiálu řezného nože.
- ▶ Namontujte řezný nůž.
- ▶ Nasaďte nástrčku zapalovací svíčky.
- ▶ Pokud přetrvávají nejasnosti: Obráťte se na specializovaného prodejce STIHL.

17 Oprava

17.1 Oprava sekačky na trávu

Uživatel nemůže provádět opravy sekačky na trávu a řezného nože vlastními silami.

- ▶ V případě, že dojde k poškození sekačky na trávu nebo nože: Sekačku na trávu nebo nůž

nepoužívejte a vyhledejte odborného prodejce výrobků STIHL.

- ▶ V případě, že jsou štítky s bezpečnostními upozorněními nečitelné nebo poškozené: Nechejte štítky s bezpečnostními upozorněními vyměnit odborným prodejcem výrobků STIHL.

18 Odstranění poruch

18.1 Odstraňování poruch sekačky na trávu

Porucha	Příčina	Opatření
Motor nelze spustit.	Spínací oblok pro sečení není stisknutý.	▶ Nastartování motoru provádějte způsobem, který je popsán v tomto návodu k použití.
	Palivová nádrž je prázdná.	▶ Do palivové nádrže sekačky na trávu dolijte palivo.
	Je ucpano palivové potrubí.	▶ Vyhledejte specializovaného prodejce výrobků STIHL.
	V nádrži je špatné, znečištěné nebo staré palivo.	▶ Používejte čerstvý značkový bezolovnatý benzin.
	Vzduchový filtr je znečištěný.	▶ Vyčistěte nebo vyměňte vzduchový filtr podle návodu k použití motoru.
	Nástrčka zapalovací svíčky je vytažena ze zapalovací svíčky nebo je v nástrčce špatně upevněn kabel zapalování.	▶ Upevněte nástrčku zapalovací svíčky. ▶ Zkontrolujte spojení mezi kabelem zapalování a nástrčkou.
	Zakarbonovaná nebo poškozená zapalovací svíčka či nesprávná vzdálenost elektrod.	▶ Vyčistěte nebo vyměňte zapalovací svíčku. ▶ Nastavte správnou vzdálenost elektrod.
	Pohyb řezného nože má příliš velký odpor.	▶ Nastavte větší výšku sečení. ▶ Motor startujte v nižší trávě.
Motor se obtížně spouští nebo mu klesá výkonu.	Ucpaná žací skříň sekačky.	Sekačku na trávu očistěte.
	Je nastavena příliš nízká výška sečení nebo je příliš velká rychlost pojezdu při sečení.	Upravte výšku sečení nebo sekejte pomaleji.
	V palivové nádrži a v karburátoru je voda nebo je karburátor ucpaný.	Palivovou nádrž vyprázdněte, vyčistěte palivové potrubí a karburátor.
	Palivová nádrž je znečištěná.	Vyhledejte specializovaného prodejce výrobků STIHL.
	Vzduchový filtr je znečištěný.	Vyčistěte nebo vyměňte vzduchový filtr podle návodu k použití motoru.
Vysoká teplota motoru.	Zapalovací svíčka je zanesená.	Vyčistěte nebo vyměňte zapalovací svíčku.
	Příliš málo motorového oleje v motoru.	Motorový olej doplňte nebo vyměňte tak, jak je popsáno v návodu k použití příslušného motoru.
	Zanesená chladicí žebra.	Sekačku na trávu očistěte.
Sekačka na trávu silně vibruje.	Poškozený řezný nůž.	Řezný nůž vyměňte.
	Řezný nůž není správně namontovaný.	Namontujte řezný nůž.

Porucha	Příčina	Opatření
Tráva není sečena čistě.	Řezný nůž je tupý nebo opotřebovaný.	Řezný nůž naostřete nebo vyměňte.

19 Technická data

19.1 Sekačka na trávu STIHL RM 443.3

- Typ motoru: STIHL EVC 200 C
- Zdvihový objem: 139 cm³
- Výkon (P): 2,1 kW (2,8 k) při 2800/min
- Otáčky (n): 2800/min
- Maximální objem palivové nádrže: 0,9 l
- Hmotnost (m): 28 kg
- Maximální objem sběrného koše na trávu: 52 l
- Šířka záběru: 41 cm

19.2 Nůž

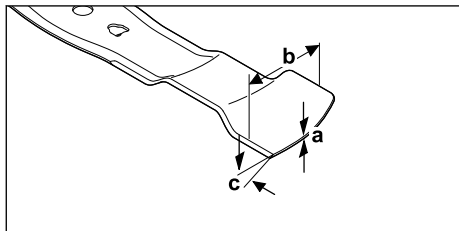

- Minimální tloušťka a: 1,6 mm
- Minimální šířka b: 55 mm
- Úhel ostření c: 30°

19.3 Akustické a vibrační hodnoty

Hodnota K^o pro hladinu akustického tlaku je 2 dB(A). Hodnota K pro hladinu akustického výkonu je 2,2 dB(A). Hodnota K pro vibrační hodnoty je 2,2 m/s².

- Hladina akustického tlaku L_{pA} měřená podle EN ISO 5395-2: 79 dB(A)
- Zaručená hladina akustického výkonu L_{WA}d měřená podle 2000/14/ES / S.I. 2001/1701: 93 dB(A)
- Vibrační hodnota a_{hv} říditka, měřená podle EN ISO 5395-2: 4,4 m/s²

Informace ke splnění směrnice pro zaměstnavatele 2002/44/ES a S.I. 2005/1093 jsou uvedeny na adrese www.stihl.com/vib.

19.4 REACH

REACH je názvem ustanovení EG o registraci, klasifikaci a povolení chemikálií.

Informace ohledně splnění ustanovení REACH se nacházejí pod www.stihl.com/reach.

20 Náhradní díly a příslušenství

20.1 Náhradní díly a příslušenství

STIHL Tyto symboly označují originální náhradní díly STIHL a originální příslušenství STIHL.

STIHL doporučuje používat originální náhradní díly STIHL a originální příslušenství STIHL.

Náhradní díly a příslušenství jiných výrobců nemohou být i přes pečlivý monitoring trhu firmou STIHL posouzeny ohledně jejich spolehlivosti, bezpečnosti a vhodnosti a STIHL také nemůže ručit za jejich použití.

Originální náhradní díly STIHL a originální příslušenství STIHL jsou k dostání u odborného prodejce výrobků STIHL.

20.2 Důležité náhradní díly

- Nůž: WA40 702 0105
- Nožový šroub s podložkou: 0000 951 3505

21 Likvidace

21.1 Likvidace sekačky na trávu

Informace o likvidaci získáte na místním úřadě nebo u odborného prodejce produktů STIHL.

Nesprávná likvidace může poškodit zdraví a znečistit životní prostředí.

- ▶ Produkty STIHL včetně obalů likvidujte v souladu s místními předpisy na vhodném sběrném místě určeném k recyklaci.
- ▶ Nelikvidujte společně s domovním odpadem.

22 Prohlášení o konformitě EU

22.1 Sekačka na trávu STIHL RM 443.3

STIHL Tirol GmbH
Hans Peter Stihl-Straße 5
6336 Langkampfen

Rakousko

na vlastní zodpovědnost prohlašuje, že výrobek

- konstrukce: sekačka na trávu
- výrobní značka: STIHL
- typ: RM 443.3

- šířka sečení: 41 cm
- sériová identifikace: WB40

odpovídá příslušným ustanovením směrnic 2000/14/ES, 2006/42/ES, 2014/30/EU a 2011/65/EU a je vyvinut a vyroben podle následujících norem ve verzích platných vždy k datu výroby: EN ISO 5395-1, EN ISO 5395-2 a EN ISO 14982.

Zkušební instituce:
TÜV Rheinland LGA Products GmbH
Tillystraße 2
90431 Norimberk, DE

Ke zjištění naměřené a zaručené hladiny akustického výkonu se postupovalo podle směrnice 2000/14/ES, příloha VIII.

Naměřená hladina akustického výkonu:
91,2 dB(A)

Zaručená hladina akustického výkonu: 93 dB(A)

Technické podklady jsou uloženy ve společnosti STIHL Tirol GmbH.

Rok výroby stroje a výrobní číslo jsou uvedeny na sekačce na trávu.

Langkampfen, 27.11.2023

STIHL Tirol GmbH

V zast. 

Matthias Fleischer, Vedoucí oddělení vývoje produktů

V zast. 

Sven Zimmermann, Vedoucí oddělení kvality

23 UKCA-Prohlášení o konformitě

23.1 Sekačka na trávu STIHL RM 443.3

STIHL Tirol GmbH
Hans Peter Stihl-Straße 5
6336 Langkampfen

Rakousko

na vlastní zodpovědnost prohlašuje, že výrobek

- konstrukce: sekačka na trávu
- výrobní značka: STIHL
- typ: RM 443.3

- šířka sečení: 41 cm
- sériová identifikace: WB40

odpovídá příslušným ustanovením nařízení Spojeného království Noise Emission in the Environment by Equipment for use Outdoors Regulations 2001, Supply of Machinery (Safety) Regulations 2008, Electromagnetic Compatibility Regulations 2016 a The Restriction of the Use of Certain Hazardous Substances in Electrical and Electronic Equipment Regulations 2012 a byl vyvinut a vyroben ve shodě s verzemi níže uvedených norem platných k datu výroby: EN ISO 5395-1, EN ISO 5395-2 a EN ISO 14982.

Zkušební instituce:
TUV Rheinland UK LTD
1011 Stratford Road
Solihull, B90 4BN

Ke zjištění naměřené a zaručené hladiny akustického výkonu bylo postupováno podle nařízení UK Noise Emission in the Environment by Equipment for use Outdoors Regulations 2001, Schedule 11.

- Naměřená hladina akustického výkonu:
91,2 dB(A)
- Zaručená hladina akustického výkonu:
93 dB(A)

Technické podklady jsou uloženy ve společnosti STIHL Tirol GmbH.

Rok výroby stroje a výrobní číslo jsou uvedeny na sekačce na trávu.

Langkampfen, 27.11.2023

STIHL Tirol GmbH

V zast. 

Matthias Fleischer, Vedoucí oddělení vývoje produktů

V zast. 

Sven Zimmermann, Vedoucí oddělení kvality

24 Adresy

Hlavní sídlo firmy STIHL

ANDREAS STIHL AG & Co. KG
Postfach 1771
D-71307 Waiblingen

Distribuční společnost STIHL

ČEŠKA REPUBLIKA

Andreas STIHL, spol. s r. o.
 Chrlická 753
 664 42 Modřice

Tartalomjegyzék

1	Előszó.....	161
2	Erre a használati útmutatóra vonatkozó információk.....	161
3	Áttekintés.....	162
4	Biztonsági tudnivalók.....	163
5	A fűnyíró gép működőképes állapotba helyezése.....	168
6	A fűnyíró gép összeszerelése.....	169
7	A fűnyíró gép tankolása.....	170
8	A fűnyíró gép beállítása a felhasználóhoz.....	170
9	A motor indítása és leállítása.....	171
10	A fűnyíró gép ellenőrzése.....	171
11	Munkavégzés a fűnyíró géppel.....	172
12	Munka után.....	173
13	Szállítás.....	173
14	Tárolás.....	173
15	Tisztítás.....	174
16	Karbantartás.....	175
17	Javítás.....	175
18	Hibaelhárítás.....	176
19	Műszaki adatok.....	176
20	Pótalkatrészek és tartozékok.....	177
21	Ártalmatlanítás.....	177
22	EK Megfelelőségi nyilatkozat.....	177
23	A gyártó UK/CA megfelelőségi nyilatkozata.....	178
24	Címek.....	178

1 Előszó

Tisztelt Vásárlónk!

Örömről szolgál, hogy STIHL-termék mellett döntött. Termékeink fejlesztése és gyártása csúcsmínőségben történik, ügyfeleink szükségleteinek megfelelően. Így magas megbízhatóságú termékek jönnek létre, amelyek az extrém igénybevétel próbáját is kiállják.

A STIHL a szervizelés terén is csúcsmínőséget nyújt Önnek. Márkaszervizeink szakértő tanácsadást és betanítást, valamint átfogó műszaki segítséget nyújtanak.

A STIHL elkötelezett a környezettel szembeni fenntartható és felelősségteljes eljárások mellett.

A jelen használati utasítás támogatást ad, hogy Ön biztonságos és környezetbarát módon használhassa STIHL-termékét, annak hosszú élettartamán keresztül.

Köszönjük bizalmát és sok örömet kívánunk a STIHL-termék használatához.



Dr. Nikolas Stihl

FONTOS! HASZNÁLAT ELŐTT OLVASSA EL, ÉS ŐRIZZE MEG.

2 Erre a használati útmutatóra vonatkozó információk**2.1 Vonatkozó dokumentumok**

Ez a használati utasítás a gyártó eredeti használati utasítása a 2006/42/EK irányelv értelmében.

A helyi biztonsági előírások érvényesek.

- ▶ A jelen használati utasításon túl olvassa el, értse meg és tartsa meg az alábbi dokumentumokat is:

- Használati utasítás motorSTIHL EVC 200 C

2.2 A figyelmeztetések jelölése a szövegben**VESZÉLY**

- Olyan veszélyekre utal, amelyek súlyos sérüléseket vagy halált okozhatnak.
 - ▶ A megnevezett intézkedésekkel súlyos sérülések vagy halál kerülhető el.

**FIGYELMEZTETÉS**

- Olyan veszélyekre utal, amelyek súlyos sérüléseket vagy halált **okozhatnak**.
 - ▶ A megnevezett intézkedésekkel súlyos sérülések vagy halál kerülhető el.

TUDNIVALÓ

- Olyan veszélyekre utal, amelyek anyagi károkat okozhatnak.
 - ▶ A megnevezett intézkedésekkel anyagi károk kerülhetőek el.

2.3 Szimbólumok a szövegben

Ez a szimbólum a használati útmutató egyik fejezetére utal.

3 Áttekintés

3.1 Fűnyíró

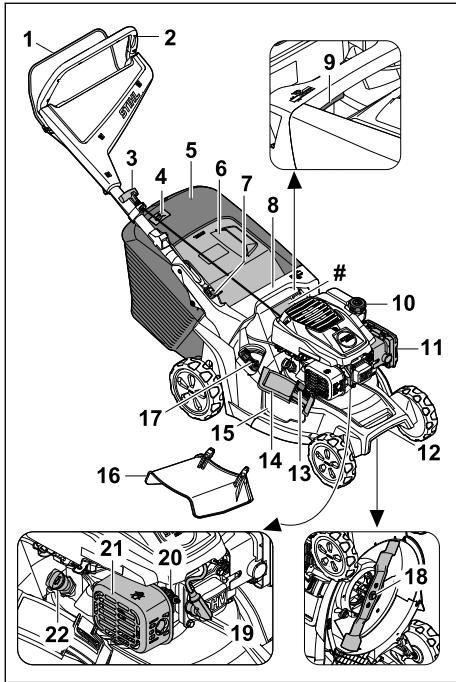

- 1 Kapcsolókengyel**
A kapcsolókengyel a motor indítására, működtetésre és leállítására szolgál.
- 2 Kormány**
A kormány a fűnyíró tartására, vezetésére és szállítására szolgál.
- 3 Berántófogantyú**
A berántófogantyú a motor indítására szolgál.
- 4 Töltöttségszintjelző**
A töltöttségszintjelző a fűgyűjtő kosár töltöttségét mutatja.
- 5 Fűgyűjtő kosár**
A fűgyűjtő kosár felfogja a lenyírt fűvet.
- 6 Kar**
A kar a kormány állítására és lehajtására szolgál.
- 7 Kidobófedél**
A kidobófedél elzárja a kidobócsatornát.
- 8 Fogantyú**
A fogantyú a fűnyíró tartására szolgál a vágási magasság beállításánál és a fűnyíró szállításánál.

9 Kar

A kar a vágási magasság beállítására szolgál.

10 Üzemanyagtartály zárósapkája

Az üzemanyagtartály zárósapkája lezárja a benzin betöltőnyílását.

11 Szűrőfedél

A szűrőfedél letakarja a légszűrőt.

12 Szállítófogantyú

A szállítófogantyú a fűnyíró szállítására szolgál.

13 Reteszelés

A reteszelés zárva tartja az oldalsó kidobó fedelet.

14 Oldalsó kidobó fedél

Az oldalsó kidobófedél elzárja az oldalsó kidobónyílást.

15 Oldalsó kidobónyílás

Az oldalsó kidobónyílás a levágott fűvet oldalra vezeti.

16 Hosszabbító

A hosszabbító a levágott fűvet a talajra vezeti.

17 Kar

A kar a beépített mulcsozófedél nyitására és zárására szolgál.

18 Kések

A kés elvágja és mulcsozza a fűvet.

19 Gyújtógyertya-dugasz

A gyújtógyertya-dugasz összeköti a gyújtóvezetékét a gyújtógyertyával.

20 Gyújtógyertya

A gyújtógyertya meggyújtja a üzemanyag-levegő keveréket a motorban.

21 Hangtompító

A hangtompító csökkenti a fűnyíró zajkibocsátását.

22 Motorolaj zárósapkája

A motorolaj zárósapkája elzárja a motorolaj betöltésére szolgáló nyílást.

Teljesítménytábla a gépszámmal

3.2 Szimbólumok

A szimbólumok a fűnyíróon lehetnek feltüntetve és a következőket jelenthetik:



Ez a szimbólum jelöli az üzemanyag-tartály zárósapkáját.



Ez a szimbólum jelöli a motorolaj zárósapkáját.



LWA Garantált zajteljesítményszint dB(A)-ban a 2000/14/EK irányelv szerint, az elektromos termékek zajkibocsátásának összehasonlíthatóságához.



A terméket ne dobja a háztartási szemétkosárba.



Vágási magasság beállítása



Töltöttség-szintjelző fűgyűjtő kosár.



Kar a mulcsozófedél nyitásához és zárásához.

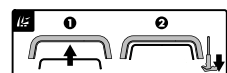

Indítsa el a motort.

4 Biztonsági tudnivalók

4.1 Figyelmeztető szimbólumok

A fűnyíró gép figyelmeztető szimbólumai a következőket jelentik:



Vegye figyelembe a biztonsági utasításokat és a kapcsolódó intézkedéseket.



Olvassa el, értelmezze és őrizze meg a használati utasítást.



Legyen óvatos a kirepülő részek miatt – tartson megfelelő távolságot, és tartson távol másokat.



Ne érintse meg a forgó kést.



Húzza le a gyertyapipát szállítás, tárolás, karbantartás vagy javítás előtt.

4.2 Rendeltetésszerű használat

A STIHL RM 443.3 fűnyíró fű vágására és felapítására szolgál.

▲ FIGYELMEZTETÉS

- Amennyiben a fűnyíró nem rendeltetésszerűen használják, súlyos vagy halálos személyi sérülések, és anyagi károk keletkezhetnek.
 - ▶ A fűnyíró oly módon használja, ahogy az a jelen használati utasításban és a motor használati utasításában le van írva.

4.3 A felhasználóval szembeni követelmények

▲ FIGYELMEZTETÉS

- Az eligazításban nem részesült felhasználók nem ismerik és nem tudják felmérni a fűnyíró géppel járó veszélyeket. Az ilyen felhasználók, illetve más személyek súlyos, akár halálos sérüléseket szenvedhetnek.



- ▶ Olvassuk el, értelmezzük és őrizzük meg a használati utasítást.

- ▶ Ha a fűnyíró gépet más személynek adjuk tovább: A fűnyíró gép és a motor használati utasítását is mellékelni kell.
- ▶ Győződjünk meg arról, hogy a felhasználó eleget tesz a következő követelményeknek:
 - A felhasználó kipihent.
 - A felhasználó fizikailag, érzékszervileg és mentálisan képes működtetni, valamint használni a fűnyíró gépet. Ha a felhasználó fizikailag, érzékszervileg vagy mentálisan akadályoztatott, akkor csak felelős személy felügyelete vagy irányítása alatt dolgozhat a géppel.
 - A felhasználó ismeri és fel tudja mérni a fűnyíró géppel járó veszélyeket.
 - A felhasználó tisztában van azzal, hogy felelős a balesetekért és a károkozásért.
 - A felhasználó nagykorú, vagy az adott ország szabályozásai értelmében felügyelettel szakmai képzésben vesz részt.
 - A felhasználó egy STIHL szakszerviz vagy szakértő által oktatásban részesült a fűnyíró gép első használata előtt.
 - A felhasználó nincs alkohol, gyógyszer vagy kábítószer befolyása alatt.
- ▶ Bizonytalanság esetén: Keressük fel valamelyik STIHL szakszervizt.

4.4 Ruházat és felszerelés

▲ FIGYELMEZTETÉS

- A gép működés közben nagy sebességgel repíthet fel tárgyakat. A felhasználó ennek következtében megsérülhet.
 - ▶ Viseljen hosszú, ellenálló anyagból készült nadrágot.
- Munka közben zaj keletkezik. A zaj károsíthatja a hallást.
 - ▶ Viseljen hallásvédőt.
- Munka közben a por felkavarodhat. A belélegzett por károsíthatja az egészséget és allergiás reakciókat válthat ki.
 - ▶ Por felkavarása esetén: viseljen porvédő maszkot.
- A nem megfelelő ruházat beakadhat a fába, bozótbá és a fűnyíró gépbe. A nem megfelelő ruházatot viselő felhasználó súlyos sérüléseket szenvedhet.
 - ▶ Viseljen szorosan testhez simuló ruházatot.
 - ▶ Ne viseljen sálát és ékszert.
- Tisztítás, karbantartás vagy szállítás során a felhasználó hozzáérhet a késhez. A felhasználó ennek következtében megsérülhet.
 - ▶ Viseljen ellenálló anyagból készült védőkesztyűt.
 - ▶ Csúszásmentes talpú, erős, zárt lábbelít viseljen.
- Ha a felhasználó nem megfelelő lábbelít visel, megcsúszhat. A felhasználó ennek következtében megsérülhet.
- A kések élezése során az anyag részecskéi szétszóródhatnak. A felhasználó ennek következtében megsérülhet.
 - ▶ Viseljen szorosan illeszkedő védőszemüveget. A megfelelő védőszemüvegeket az EN 166 szabvány vagy az adott ország előírásai szerint tesztelték, ezek a megfelelő jelöléssel ellátva, kereskedelmi forgalomban kaphatók.
 - ▶ Viseljen ellenálló anyagból készült védőkesztyűt.

4.5 Munkaterület és környezet

▲ FIGYELMEZTETÉS

- A kívülálló személyek, gyermekek és állatok nem képesek felismerni és felmérni a fűnyíró géppel és a felferődő tárgyakkal járó veszélyeket. Ez a kívülálló, gyermekek és állatok súlyos sérüléséhez vezethet, valamint anyagi károkat okozhat.
 - ▶ Tartsa távol a kívülálló személyeket, gyermekeket és állatokat a munkaterülettől.

- ▶ Tartson kellő távolságot a tárgyaktól.
- ▶ Ne hagyja felügyelet nélkül a fűnyíró gépet.
- ▶ Győződjön meg arról, hogy gyermekek nem játszhatnak a fűnyíró géppel.
- A motor működése közben forró kipufogógázok áramlanak ki a hangtompítóból. A forró kipufogógázok meggyújthatják a gyúlékony anyagokat, és tüzet okozhatnak.
 - ▶ Ügyeljen arra, hogy a kipufogógáz ne áramoljon gyúlékony anyagokra.

4.6 Biztonságos állapot

4.6.1 Fűnyíró

A fűnyíró akkor van biztonságos állapotban, amikor a következő feltételek teljesülnek:

- A fűnyíró sértetlen.
- Nem lép ki üzemanyag a fűnyíróból.
- Az üzemanyagtartály zárósapkája le van zárva.
- Nem lép ki motorolaj a fűnyíróból.
- A motorolaj zárósapkája le van zárva.
- A fűnyíró tiszta.
- A kezelőelemek működnek és nincsenek módosítva.
- Ha a fűnyírás folyamatban van, és a lenyírt fűvet a fűgyűjtő kosárba kell gyűjteni: a mulcsozófedél nyitva van, a hosszabbító ki van akasztva, és a fűgyűjtő kosár megfelelően be van akasztva.
- Ha a fűnyírás folyamatban van, és a lenyírt fűvet hátul kell kidobni: a fűgyűjtő kosár ki van akasztva és a kidobófedél zárva van.
- Ha a fűnyírás folyamatban van, és a lenyírt fűvet oldara a talajra kell vezetni: a mulcsozófedél zárva van, a hosszabbító megfelelően be van akasztva.
- Ha mulcsolás van folyamatban: a hosszabbító ki van akasztva és a mulcsozófedél zárva van.
- A kés megfelelően van felszerelve.
- Az eredeti STIHL tartozék ehhez a fűnyíróhoz megfelelően van beszerelve.
- A rugós mechanizmusok sértetlenek és működőképesek.

▲ FIGYELMEZTETÉS

- Nem biztonságos állapotban az alkatrészek esetleg a továbbiakban nem működnek megfelelően, és a biztonsági berendezések hatástalanná válnak, valamint üzemanyag léphet ki. Súlyos vagy halálos személyi sérülések következhetnek be.
 - ▶ Ne dolgozzon sérült fűnyíróval.
 - ▶ Ha üzemanyag lép ki a fűnyíróból: ne dolgozzon a fűnyíróval és keressen fel egy STIHL márkakereskedést.

- ▶ Zárja le az üzemanyagtartály zárósapkáját.
- ▶ Ha motorolaj lép ki a fűnyíróból: ne dolgozzon a fűnyíróval és keressen fel egy STIHL márkakereskedést.
- ▶ Zárja be a motorolaj zárósapkáját.
- ▶ Ha a fűnyíró bepiszkolódott: tisztítsa meg a fűnyírót.
- ▶ Ne manipulálja a fűnyírót és annak biztonsági rendszereit.
- ▶ Ne manipulálja a fűnyírót olyan módon, amely megváltoztatja a motor teljesítményét vagy fordulatszámát.
- ▶ Amennyiben a kezelőelemek nem működnek: Ne dolgozzon a fűnyíróval.
- ▶ A rugós mechanizmusok felszabadíthatják a tárolt energiát.
- ▶ Ha a fűnyírás folyamatban van, és a lenyírt fűvet a fűgyűjtő kosárba kell gyűjteni: a mulcszófedelelet úgy nyissa ki, a hosszabbítót úgy akassza ki és a fűgyűjtő kosarat úgy akassza be, ahogyan az a jelen használati utasításban le van írva.
- ▶ Ha a fűnyírás folyamatban van, és a lenyírt fűvet oldalra a taljara kell vezetni: a mulcszófedelelet úgy zárja le és a hosszabbítót úgy akassza be ahogyan az a jelen használati utasításban le van írva.
- ▶ Ha a mulcsolás folyamatban van: a hosszabbítót úgy akassza ki és a mulcszófedelelet úgy zárja le, ahogyan az a jelen használati utasításban le van írva.
- ▶ A késeket a jelen használati utasításban leírt módon szerelje fel.
- ▶ Eredeti, ehhez a fűnyíróhoz való STIHL tartozékot szereljen fel.
- ▶ A tartozékot a jelen használati utasításban vagy a tartozék használati utasításában leírt módon szerelje fel.
- ▶ Ne dugjon tárgyakat a fűnyíró nyílásaiba.
- ▶ Az elhasználódott vagy megrongálódott tájékoztató táblákat ki kell cserélni.
- ▶ Amennyiben bizonytalanságok merülnek fel: Forduljon STIHL márkakereskedéshez.

4.6.2 Kés

A kés akkor van biztonságos állapotban, ha teljesülnek az alábbi feltételek:

- A kés és a kapcsolódó alkatrészek sérülésmentesek.
- A kés nincs eldeformálódva.
- A kés előírás szerint van felszerelve.
- A kés megfelelően meg van élezve.
- A kés sorjamentes.
- A kés megfelelően ki van egyensúlyozva.
- A kés vastagsága és szélessége az előírt minimális értéknél nem kisebb,  19.2.

- Az élezési szöveget betartották,  19.2.

▲ FIGYELMEZTETÉS

- Nem biztonságos állapotban a kés részei fellelvezhetnek és kirepülhetnek. Ez súlyos személyi sérülésekkel járhat.
 - ▶ Ép késsel és alkatrészekkel dolgozzunk.
 - ▶ A kést előírás szerint szereljük be.
 - ▶ A kést előírás szerint élezzük meg.
 - ▶ Amennyiben a kés vastagsága vagy szélessége kisebb az előírt minimális értékeknél: Cseréljük ki a kést.
 - ▶ A kést STIHL szakszervizzel egyensúlyoztassuk ki.
 - ▶ Bizonytalanság esetén: Keressük fel valamelyik STIHL szakszervizt.

4.7 Üzemanyag és tankolás

▲ FIGYELMEZTETÉS

- Ehhez a fűnyíró géphez üzemanyagként benzint kell használni. A benzin rendkívül gyúlékony. A benzin nyílt láng vagy forró tárgyak hatására belobbanhat vagy felrobbanhat. Ez súlyos, akár halálos személyi sérülésekhez, illetve anyagi károkhoz vezethet.
 - ▶ Óvjuk a benzint hőtől és nyílt lángtól.
 - ▶ Ügyeljünk arra, hogy ne folyjon mellé a benzin.
 - ▶ Ha a benzin melléfolyik: Itassuk fel a kiömölt benzint egy kendővel, és csak azután indítsuk be a motort, hogy a fűnyíró gép mindegyik része megszáradt.
 - ▶ Tilos a dohányzás!
 - ▶ Tilos az üzemanyagot nyílt láng közelében betölteni.
 - ▶ Az üzemanyag betöltése előtt állítsuk le, és hagyjuk lehűlni a motort.
 - ▶ Ha le kell üríteni a tartályt: A műveletet a szabadban végezzük.
 - ▶ A motort a tankolás helyszínétől legalább 3 méteres távolságban indítsuk be.
 - ▶ Soha ne legyen benzin a fűnyíró gép üzemanyagtartályában, ha a gépet épületen belül tároljuk.
- A benzingőzők belélegzése mérgezést okozhat.
 - ▶ Ne lélegezzük be a benzingőzőket.
 - ▶ A fűnyíró gépet jól szellőző helyen tankoljuk.
- Üzem közben a fűnyíró gép felmelegszik. A benzin kitérül, és az üzemanyagtartályban túlnyomás keletkezik. Ha az üzemanyagtartály zárósapkája nincs a helyén, a benzin kifröccsenhet. A kifröccsenő benzin meggyulladhat.

- A felhasználó ennek következtében súlyosan megsérülhet.
- ▶ Mielőtt levennék az üzemyagtartály zárósapkáját, hagyjuk lehűlni a fűnyíró gépet.
 - A benzinnel átitatódott ruházat könnyen meggyulladhat. Ez súlyos, akár halálos személyi sérülésekhez, illetve anyagi károkhoz vezethet.
 - ▶ Ha benzin kerül a ruházatra: Cseréljük le a ruházatot.
 - A benzin környezetkárosító lehet.
 - ▶ Ügyeljünk arra, hogy ne folyjon mellé az üzemyanyag.
 - ▶ A benzint előírászerűen kell ártalmatlanítani.
 - A benzin bőrre vagy szembe kerülve bőr-, illetve szemirritációt okozhat.
 - ▶ Kerüljük az érintkezést a benzinnel.
 - ▶ Ha a folyadék a bőrre kerül: Mossuk le bő vízzel és szappannal az érintett bőrfelületet.
 - ▶ Ha a folyadék szembe kerül: Legalább 15 percen keresztül öblítsük a szemet bő vízzel, és orvoshoz kell fordulni.
 - A fűnyíró gép gyújtóberendezése szikrákat kelt. A szikrák kijuthatnak a gyújtóberendezésből, és gyúlékony vagy robbanásveszélyes környezetben tüzet vagy robbanást idézhetnek elő. Ez súlyos, akár halálos személyi sérülésekhez, illetve anyagi károkhoz vezethet.
 - ▶ A motor használati utasításában megadott gyújtógyertyákat kell használni.
 - ▶ Csavarjuk be és húzzuk meg a gyújtógyertyát.
 - ▶ A gyertyapipát szorosan helyezzük vissza.
 - Károsíthatja a fűnyíró gépet, ha nem a motornak megfelelő benzint töltenek a gépbe.
 - ▶ Friss, ólommentes, márkás üzemyanyagot használjunk.
 - ▶ Tartsuk be a motor használati utasításában szereplő előírásokat.
- ▶ Csak jó látási viszonyok mellett nyírja a fűvet. Ha rosszak a fény- és látási viszonyok, ne dolgozzon a fűnyíró géppel.
 - ▶ Egyedül irányítsa a fűnyíró gépet.
 - ▶ Fordítson figyelmet az akadályokra.
 - ▶ Ne billentse meg a fűnyíró gépet.
 - ▶ A talajon állva dolgozzon, és őrizze meg az egyensúlyát.
 - ▶ Ha fáradtság jeleit tapasztalja: Iktasson be szünetet.
 - ▶ Ha lejtőn végzi a fűnyírást: a lejtőre merőlegesen haladjon.
 - ▶ Ne dolgozzon 25°-nál (46,6%) meredekebb emelkedőkön.
 - ▶ Különös elővigyázattal használja a fűnyíró gépet, ha lejtők, peremek, mélyedések, hulladékhalmok vagy töltések közelében dolgozik.
 - ▶ A munkaidőt úgy tervezze meg, hogy elkerülhető legyen a hosszabb időtartamú nagyfokú terhelés.
- A motor működése közben kipufogógázok keletkeznek. A kipufogógázok belélegzése mérgezést okozhat.
 - ▶ Ne lélegezzük be a kipufogógázokat.
 - ▶ A fűnyíró géppel jól szellőző helyen dolgozzon.
 - ▶ Rosszullét, fejfájás, látászavar, hallászavar vagy szédülés esetén: függesszük fel a munkát, és forduljunk orvoshoz.
 - Ha a kezelő a motor működése közben hallásvédő eszközt visel, korlátozottan érzékelheti és ítélni meg a zajokat.
 - ▶ Nyugodtan és megfontoltan dolgozzon.
 - A fűnyíró gép motorleállító szerkezettel rendelkezik.
 - ▶ A kapcsolókar elengedésekor a motor és a kés 3 másodpercen belül leáll.
 - A forgó kés megvághatja a felhasználót. A felhasználó súlyosan megsérülhet.
 - ▶ Húzza le a gyertyapipát.



▶ Húzza le a gyertyapipát.



- ▶ Ne érintse meg a forgó kést.
- ▶ Ha a kés megakad valamiben: Állítsa le a motort. Csak ezután távolítsa el a tárgyat.

4.8 Munkavégzés

▲ FIGYELMEZTETÉS

- Ha a felhasználó nem megfelelően indítja be a motort, elveszítheti az uralmat a fűnyíró gép felett. A felhasználó súlyosan megsérülhet.
 - ▶ A motort a jelen használati utasításban leírtak szerint kell beindítani.
- A felhasználó bizonyos helyzetekben már nem tud munka közben összpontosítani. Ilyenkor megbotolhat, eleshet és súlyosan megsérülhet.
 - ▶ Nyugodtan és megfontoltan dolgozzon.

- Munka közben a fűnyíró gép rezgéseket bocsáthat ki.
 - ▶ Viseljen védőkesztyűt.
 - ▶ Tartson szüneteket.
 - ▶ Ha keringési zavar jeleit észleli: Forduljon orvoshoz.
- Tartsa szemmel a nyírési területet, és ügyeljen az akadályokra. Ha munka közben a kés idegen tárgyba ütközik, nagy sebességgel felve-rődhet a tárgy vagy annak részei. Ez személyi sérüléseket és anyagi károkat okozhat.



- ▶ Távolítsa el az idegen tárgyakat (pl. köveket, drótokat, játékokat) a munkaterületről. Jelölje meg a nehezen észrevehető, nem eltávolítható tárgyakat.

- A kapcsolókar visszaengedésekor a kés rövid ideig még tovább forog. Ez súlyos személyi sérülésekkel járhat.
- 
- ▶ Várja meg, amíg a kés leáll.
 - ▶ A fűgyűjtő kosarat csak a kés forgásának megállása után akassza ki.
- Ha a forgó kés kemény tárgyba ütközik, szikra keletkezhet. Gyúlékony környezetben a szikrák tüzet okozhatnak. Ez súlyos, akár halálos személyi sérülésekhez, illetve anyagi károkhoz vezethet.
 - ▶ Ne dolgozzon gyúlékony környezetben.
 - Ha a fűnyíró gépet lejtős területen állítja le, onnan véletlenül legurulhat. Ez személyi sérüléseket és anyagi károkat okozhat.
 - ▶ A fűnyíró gépet csak akkor engedje el, ha sík területen áll, és magától nem gurulhat el.
 - Ha a tolókarra tárgyakat rögzít, a fűnyíró gép a plusz súly miatt felbillenhet. Ez személyi sérüléseket és anyagi károkat okozhat.
 - ▶ Ne rögzítsen tárgyakat a tolókarra.

▲ VESZÉLY

- Ha a munkát feszültség alatt álló kábelek közelében végzi, a kés hozzáérhet a feszültség alatt álló kábelekhez, és károsíthatja azokat. A felhasználó súlyosan, akár halálosan megsérülhet.
 - ▶ Ne dolgozzon feszültség alatt álló kábelek környezetében.
- Zivatarban végzett munka közben villámcsapás érheti a felhasználót. A felhasználó súlyosan, akár halálosan megsérülhet.
 - ▶ Zivatar esetén: Ne dolgozzon a géppel.
- A felhasználó elcsúszhat, ha esőben végez munkát. A felhasználó súlyosan, akár halálosan megsérülhet.
 - ▶ Esőben: Ne dolgozzon a géppel.

4.9 Szállítás

▲ FIGYELMEZTETÉS

- Szállítás közben a fűnyíró gép felborulhat vagy elmozdulhat. Ez személyi sérüléseket és anyagi károkat okozhat.
 - ▶ Állítsa le a motort.
 - ▶ Várja meg, amíg a kés leáll.



- ▶ Húzza le a gyertyapipát.
- ▶ A fűnyíró gépet úgy biztosítsa hevederekkel, szjakkal vagy hálóval az arra alkalmas rakodófelületen, hogy az ne tudjon felborulni és ne mozdulhasson el.
- A motor működését követően a hangtompító és a motor forró lehet. Ez szállítás közben égési sérüléseket okozhat.
 - ▶ A fűnyíró gépet tolja.
- A fűnyíró gép nehéz. Ha a felhasználó egyedül viszi a fűnyíró gépet, megsérülhet.
 - ▶ Viseljen védőkesztyűt.
 - ▶ A fűnyíró gépet két személynek kell vinnie.
- A benzin szállítás közben szivároghat, szennyezést és anyagi kárt okozva.
 - ▶ A fűnyíró gépet tolja.
 - ▶ A gépet benzin nélküli szállítsa.

4.10 Tárolás

▲ FIGYELMEZTETÉS

- A gyermekek nem ismerik és nem tudják felmérni a fűnyíró géppel járó veszélyeket, emiatt súlyos sérülések érhetik őket.
 - ▶ Állítsa le a motort.
 - ▶ A fűnyíró gépet gyermekek számára elérhetetlen helyen tartsa.
- A nedvesség miatt a fém alkatrészek rozsdásodhatnak. Emiatt károsodhat a fűnyíró gép.
 - ▶ Tartsa tisztán és szárazon a fűnyíró gépet.
- Ha a fűnyíró gépet lejtős területen tárolja, onnan véletlenül legurulhat. Ez személyi sérüléseket és anyagi károkat okozhat.
 - ▶ A fűnyíró gépet kizárólag sík felületen tárolja.

4.11 Tisztítás, karbantartás és javítás

▲ FIGYELMEZTETÉS

- Ha tisztítás, karbantartás vagy javítás közben jár a motor, súlyos személyi sérülések és anyagi károk következhetnek be.
 - ▶ Állítsa le a motort.



▶ Várja meg, amíg a kés leáll.



▶ Húzza le a gyertyapipát.

- Ha tisztítás, karbantartás vagy javítás közben jár a motor, véletlenül bekapcsolhat a kerék-hajtás. Ez súlyos személyi sérüléseket és anyagi károkat okozhat.
 - ▶ Állítsa le a motort.



▶ Húzza le a gyertyapipát.

- A motor működését követően a hangtompító és a motor forró lehet. Ez égési sérüléseket okozhat.
 - ▶ Várja meg, amíg a hangtompító és a motor lehül.
- Az erős tisztítószerrel, vízsugárral vagy éles tárgyakkal való tisztítás megrongálhatja a fűnyíró gépet vagy a kést. Ha nem megfelelően tisztítja a fűnyíró gépet vagy a kést, előfordulhat, hogy működésképtelenné lesznek az alkatrészek, és üzemképtelenné válnak a biztonsági berendezések. Ez súlyos személyi sérülésekkel járhat.
 - ▶ A fűnyíró gépet és a kést a jelen használati utasításban leírtak szerint kell tisztítani, [15.2.](#)
- Ha nem a jelen használati utasításban leírtak szerint tartja karban vagy javítja a fűnyíró gépet vagy a kést, előfordulhat, hogy működésképtelenné válnak az alkatrészek, és üzemképtelenné válnak a biztonsági berendezések. Ez súlyos, akár halálos személyi sérülésekkel járhat.
 - ▶ Cserélje ki az elhasználódott vagy sérült alkatrészeket.
 - ▶ A fűnyíró gépet a jelen használati utasításban leírtak szerint kell karbantartani vagy javítani.
 - ▶ A kést a jelen használati utasításban leírtak szerint kell karbantartani.

5 A fűnyíró gép működőképes állapotba helyezése

- A kés tisztítása, karbantartása vagy javítása során a felhasználó megvághatja magát az éles vágóélekkel. A felhasználó ennek következtében megsérülhet.
 - ▶ Viseljen ellenálló anyagból készült védőkesztyűt.
- Az élezés során a kés felforrósodhat, és a felhasználó megégetheti magát.
 - ▶ Várja meg, amíg a kés lehül.
 - ▶ Viseljen ellenálló anyagból készült védőkesztyűt.

5 A fűnyíró gép működőképes állapotba helyezése

5.1 A fűnyíró használatra való előkészítése

Minden munkakezdés előtt a következő lépéseket kell megtenni:

- ▶ Csomagolóanyag és szállítási biztosítók eltávolítása.
- ▶ Bizonyosodjon meg róla, hogy a következő alkotóelemek biztonságos állapotban vannak:
 - Fűnyíró, [15.2.](#)
 - Kések, [10.2.](#)
- ▶ Fűnyíró metisztítása, [15.2.](#)
- ▶ A kések ellenőrzése, [10.2.](#)
- ▶ Motorolaj betöltése, [6.3.](#)
- ▶ Kormány felhajtása, [8.1.](#)
- ▶ Kormány beállítása, [8.3.](#)
- ▶ Fűnyíró megtankolása, [7.1.](#)
- ▶ Ha a fűnyírás folyamatban van, és a lenyírt fűvet a fűgyűjtő kosárba kell gyűjteni:
 - ▶ Hosszabbító kiakasztása, [6.2.2.](#)
 - ▶ Mulcsozófedél kinyitása, [11.4.1.](#)
 - ▶ Fűgyűjtő kosár beakasztása, [6.1.2.](#)
- ▶ Ha a fűnyírás folyamatban van, és a lenyírt fűvet oldara a talajra kell vezetni:
 - ▶ Mulcsozófedél bezárása, [11.4.2.](#)
 - ▶ Hosszabbító beakasztása, [6.2.1.](#)
- ▶ Ha a mulcsozás folyamatban van:
 - ▶ Mulcsozófedél bezárása, [11.4.2.](#)
 - ▶ Hosszabbító kiakasztása, [6.2.2.](#)
- ▶ Vágási magasság beállítása, [11.2.](#)
- ▶ Kezelőelemek vizsgálata, [10.1.](#)
- ▶ Amennyiben nem tudja az összes lépést kivitelezni: ne használja az fűnyírót és forduljon STIHL márkakereskedéshez.

6 A fűnyíró gép összeszerelése

6.1 A fűgyűjtő kosár összeszerelése, beakasztása és leakasztása

6.1.1 A fűgyűjtő kosár összeszerelése

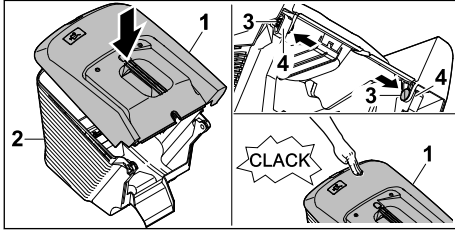

- ▶ Helyezze a fűgyűjtő kosár felső részét (1) a fűgyűjtő kosár alsó részére (2).
- ▶ Belülről nyomja keresztül a csapszegeket (3) a nyílásokon (4).
- ▶ Nyomja lefelé a fűgyűjtő kosár felső részét (1). A fűgyűjtő kosár felső része a helyére kattann.

6.1.2 Fűgyűjtő kosár beakasztása

- ▶ Állítsa le a motort.
- ▶ Állítsa a fűnyírót sík felületre.

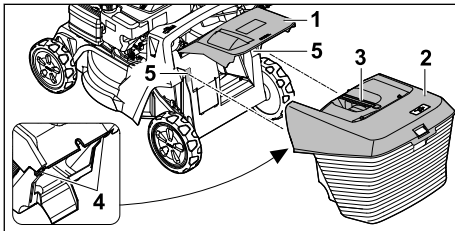

- ▶ Kidobófedél (1) nyitása és tartása.
- ▶ Fogja meg a fűgyűjtő kosarat (2) a fogantyúnál (3), és akassza be a horgokkal (4) a tartókba (5) felülről.
- ▶ Helyezze a kidobófedeleket (1) a fűgyűjtő kosárra (2).

6.1.3 A fűgyűjtő kosár leakasztása

- ▶ Állítsuk le a motort.
- ▶ Állítsuk a fűnyíró gépet sík felületre.
- ▶ Nyissuk fel és tartsuk ebben a helyzetben a kidobónyílás fedelét.
- ▶ A fogantyúnál fogva emeljük le a fűgyűjtő kosarat.
- ▶ Engedjük vissza a kidobónyílás fedelét.

6.2 A hosszabbítóelem beakasztása és kiakasztása

6.2.1 A hosszabbítóelem beakasztása

- ▶ Állítsa le a motort.
- ▶ Húzza le a gyertyapipát.
- ▶ Állítsa a fűnyíró gépet sík felületre.

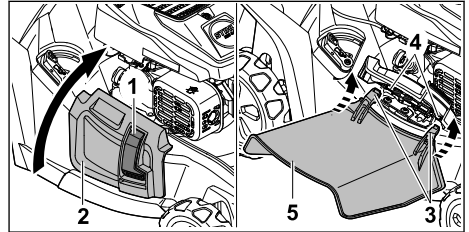

- ▶ Tartsa lenyomva a rögzítőszerkezetet (1).
- ▶ Nyissa fel és tartsa ebben a helyzetben az oldalsó kidobónyílás fedelét (2).
- ▶ Csatlakoztassa mindkét horgot (3) alulról a tengelyhez (4).
- ▶ Illesse az oldalsó kidobónyílás fedelét (2) a hosszabbítóelemre (5).
- ▶ Helyezze vissza a gyertyapipát.

6.2.2 A hosszabbítóelem kiakasztása

- ▶ Állítsa le a motort.
- ▶ Húzza le a gyertyapipát.
- ▶ Állítsa a fűnyíró gépet sík felületre.

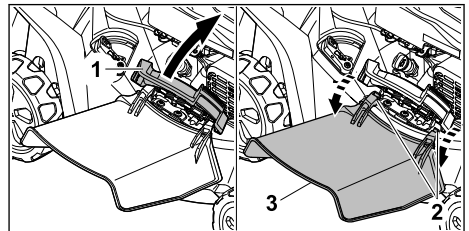

- ▶ Nyissa fel és tartsa ebben a helyzetben az oldalsó kidobónyílás fedelét (1).
- ▶ Pattintsa ki mindkét horgot (2).
- ▶ Hajtsa felfelé és vegye le a hosszabbítóelemet (3).
- ▶ Engedje vissza az oldalsó kidobónyílás fedelét (1).
- ▶ Helyezze vissza a gyertyapipát.

6.3 Motorolaj betöltése

A motorolaj keni és hűti a motort.

A motorolaj specifikációjára és a betöltendő olajmennyiségre vonatkozó információk a motor használati utasításában találhatóak.

TUDNIVALÓ

- Kiszállításkor nincs motorolaj a gépben. Károsodhat a fűnyíró gép, ha motorolaj nélkül vagy túl kevés motorolajjal indítják be.
 - ▶ Indítás előtt mindig ellenőrizzük a motorolaj szintjét, és szükség esetén töltjük után a motorolajat.
- ▶ A motorolajat a motor használati utasításában leírtak szerint töltjük be.

7 A fűnyíró gép tankolása**7.1 Fűnyíró megtankolása****TUDNIVALÓ**

- Ha a fűnyíróba nem megfelelő üzemanyagot tankolnak, a fűnyíró megrongálódhat.
 - ▶ Figyelembe kell venni a motor használati utasítását.
- ▶ Állítsa le a motort.
- ▶ Állítsa a fűnyírót sík felületre.
- ▶ Tisztítsa meg az üzemanyagtartály zárósapkája környékét nedves kendővel.

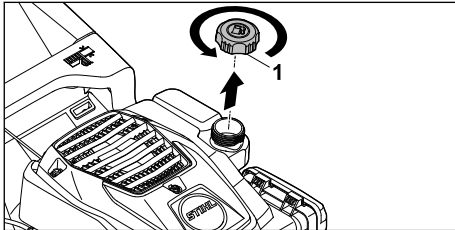

- ▶ Forgassa addig az üzemanyagtartály zárósapkáját (1) az óramutató járásával ellentétes irányba, hogy az üzemanyagtartály zárósapkáját le lehessen venni.
 - ▶ Vegye le az üzemanyagtartály zárósapkáját.
 - ▶ Töltse be egy megfelelő töltési segédeszközzel az üzemanyagot úgy, hogy az üzemanyagtartály szélétől legalább 15 mm szabadon maradjon.
 - ▶ Helyezze fel az üzemanyagtartály zárósapkáját az üzemanyagtartályra.
 - ▶ Forgassa el az üzemanyagtartály zárósapkáját az óramutató járásával megegyező irányba és húzza meg kézzel.
- Az üzemanyagtartály le van zárva.

8 A fűnyíró gép beállítása a felhasználóhoz**8.1 Kormány felhajtása**

- ▶ Állítsa le a motort.

- ▶ Húzza le a gyújtógyertya-dugaszt.
- ▶ Állítsa a fűnyírót sík felületre.

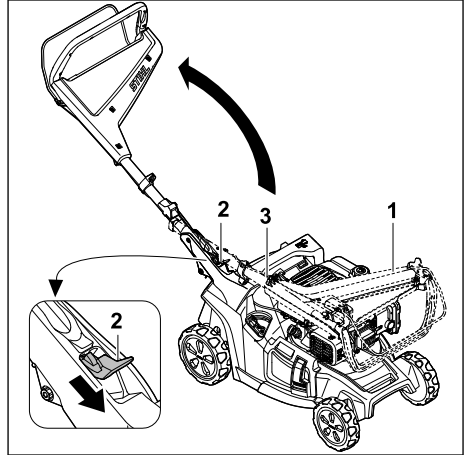

- ▶ Tartsa jó erősen a kormányt (1).
- ▶ Nyomja lefelé a kart (2) és tartsa ott.
- ▶ Hajtsa fel a kormányt (1), és győződjön meg arról, hogy a kábel (3) nincs becsípvve.
- ▶ Engedje el a kart (2).
A kormány hallhatóan bekattan.

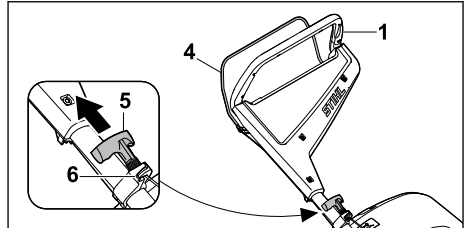

- ▶ Nyomja a kapcsolókengyelt (4) a kormányhoz (1) és tartsa lenyomva.
- ▶ Lassan húzza meg a berántófogantyút (5) a kábelvezetés (6) irányába
- ▶ Akassza be a berántófogantyút (5) a kábelvezetésbe (6).
- ▶ Engedje el a kapcsolókengyelt (4).
- ▶ Dugja fel a gyújtógyertya dugaszt.

8.2 Kormány összecukása

A kormány összecukható a helytakarékos szállításhoz vagy tároláshoz.

- ▶ Állítsa le a motort.
- ▶ Húzza le a gyújtógyertya-dugaszt.
- ▶ Állítsa a fűnyírót sík felületre.
- ▶ Akassza ki a berántófogantyút a kábelvezetésből és lassan vezesse vissza a motor irányába.

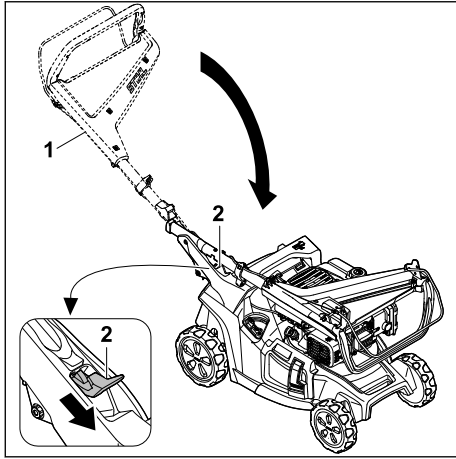

- ▶ Tartsa jó erősen a kormányt (1).
 - ▶ Nyomja lefelé a kart (2) és tartsa ott.
 - ▶ Kormány összecukása (1).
 - ▶ Engedje el a kart (2).
- A kormány hallhatóan bekattan.
- ▶ Dugja fel a gyújtógyertya dugaszt.

8.3 A tolókar beállítása

- ▶ Állítsa le a motort.
- ▶ Húzza le a gyertyapipát.
- ▶ Állítsa a fűnyíró gépet sík felületre.

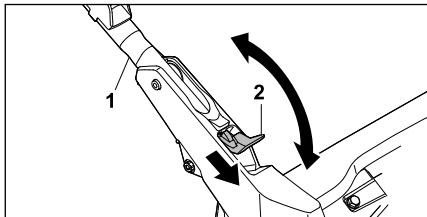

- ▶ Tartsa erősen a tolókart (1).
- ▶ Nyomja lefelé a kart (2), és tartsa ebben a helyzetben.
- ▶ Állítsa a kívánt helyzetbe a tolókart (1), és győződjön meg arról, hogy az ismét teljesen a helyére rögzült.
- ▶ Engedje vissza a kart (2).
- ▶ Helyezze vissza a gyertyapipát.

9 A motor indítása és leállítása

9.1 A motor beindítása

- ▶ Állítsa a fűnyíró gépet sík felületre.

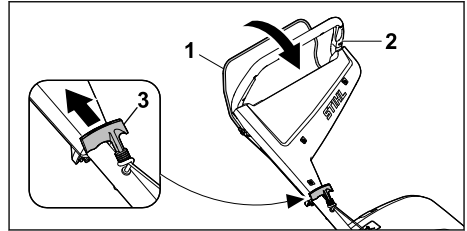

- ▶ Bal kézzel húzza a kapcsolókart (1) a tolókarhoz (2), és tartsa ebben a helyzetben.
- ▶ A jobb kezével lassan húzza ki az indítózsínort (3), amíg ellenállást nem tapasztal.
- ▶ Gyorsan húzza ki és engedje vissza az indítózsínort (3), amíg a motor be nem indul.
- ▶ Ha nem indul be a motor: Lásd a motor használati utasítását.

9.2 A motor leállítása

- ▶ Állítsa a fűnyíró gépet sík felületre.
- ▶ Engedje vissza a kapcsolókart.
- ▶ A motor ilyenkor leáll.
- ▶ A fűnyíró gép magára hagyható.

10 A fűnyíró gép ellenőrzése

10.1 A kezelőelemek ellenőrzése

Kapcsolókar



- ▶ Állítsa le a motort.
- ▶ Húzza a kapcsolókart teljesen a tolókar irányába, majd engedje vissza.
- ▶ Ha a kapcsolókar nehezen mozdul, vagy nem tér vissza a kiindulási helyzetbe: ne használja a fűnyíró gépet, és keresse fel valamelyik STIHL szakkereskedést.
- ▶ A kapcsolókar ilyenkor meghibásodott.

10.2 A kés ellenőrzése

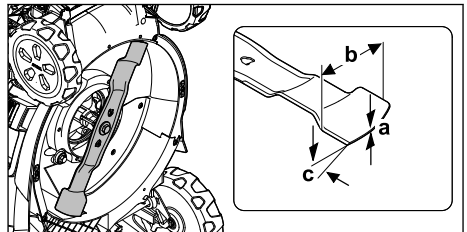
- ▶ Állítsa le a motort.
- ▶ Húzza le a gyertyapipát.
- ▶ Állítsa fel a fűnyíró gépet,  15.1.



- ▶ Mérje meg a következőket:
 - vastagság (a),
 - szélesség (b),
 - élezési szög (c).

- ▶ Amennyiben a kés vastagsága vagy szélessége kisebb az előírt minimális értékeknél: Cserélje ki a kést,  19.2.
- ▶ Ha az élezési szög nem felel meg az előírásoknak: Élezze meg a kést,  19.2.
- ▶ Bizonytalanság esetén: keresse fel valamelyik STIHL szakkereskedést.

11 Munkavégzés a fűnyíró géppel

11.1 A fűnyíró gép tartása és vezetése



- ▶ Fogja meg a tolókart mindkét kezével úgy, hogy a hüvelykujjával körülzárja azt.

11.2 Vágási magasság beállítása

7 vágási magasság állítható be:

- 20 mm = 1. pozíció
- 30 mm = 2. pozíció
- 40 mm = 3. pozíció
- 55 mm = 4. pozíció
- 70 mm = 5. pozíció
- 85 mm = 6. pozíció
- 100 mm = 7. pozíció

A pozíciók a fűnyírón vannak feltüntetve.

Vágási magasság beállítása

- ▶ Állítsa le a motort.
- ▶ A kés nem foroghat.
- ▶ Állítsa a fűnyírót sík felületre.

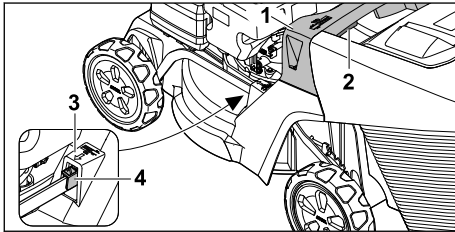

- ▶ Tartsa a fűnyírót a fogantyúnál (1).
- ▶ Nyomja le a kart (2) és tartsa lenyomva.
- ▶ A fűnyírót a megemeléssel vagy leengedéssel állítsa a kívánt pozícióba.

Az aktuális vágási magasság a vágási magasságjelzőn (3) a jelölés (4) segítségével olvasható le.

- ▶ Engedje el a kart (2).
A fűnyíró bekattan.

11.3 Vágás és mulcsozás

A fűnyíró több pengével van felszerelve, és használható nyírásra vagy mulcsozásra.

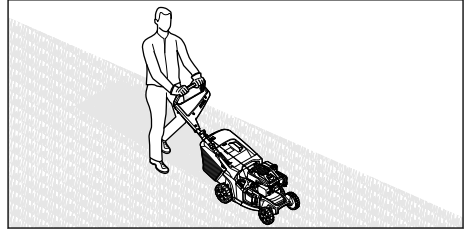

- ▶ A fűnyírót lassan és irányítva tolja előre.

11.4 A mulcsofedél fedelének felnyitása és bezárása

11.4.1 Nyissa ki a mulcsozófedelet

- ▶ Állítsa le a motort.
- ▶ Állítsa a fűnyíró gépet sík felületre.

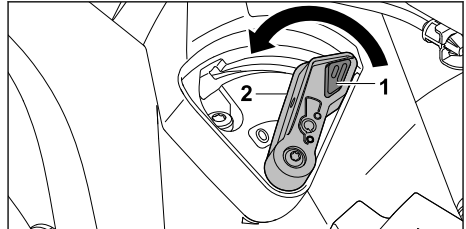

- ▶ Tartsa lenyomva a rögzítőszervezetet (1).
- ▶ Állítsa a kart (2) 0 állásba.
A mulcsozófedél nyitva van.
- ▶ Engedje vissza a rögzítőszervezetet (1).

11.4.2 Hajtsa vissza a mulcsozófedelet

- ▶ Állítsa le a motort.
- ▶ Állítsa a fűnyíró gépet sík felületre.

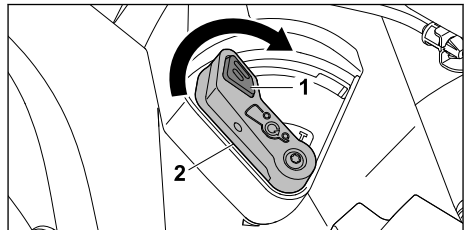

- ▶ Tartsa lenyomva a rögzítőszervezetet (1).

- ▶ Állítsa a kart (2) I állásba.
- ▶ A mulcsozófedél zárva van.
- ▶ Engedje vissza a rögzítőszerszerkezetet (1).

11.5 A fűgyűjtő kosár kiürítése

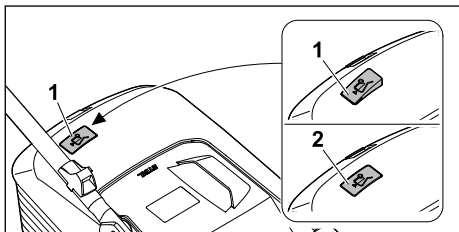

A kés által keltett légáram megemeli a telítettséjelzőt (1). Ha a fűgyűjtő kosár megtelt, a légáramlás megszakad, a mulcsozófedél gyenge a légáram, a telítettséjelző (2) visszatér az alapállapotába. Ez azt jelzi, hogy ki kell üríteni a fűgyűjtő kosarat.

A telítettséjelző csak optimális légáramlás esetén működik megfelelően. A külső hatások (pl. nedves, tömött vagy magas fű, alacsony vágási magasság, szennyeződések) hátrányosan befolyásolhatják a légáramot és ezáltal a telítettséjelző működését.

- ▶ Ha a telítettséjelző visszatér az alapállapotába: Ürítse ki a fűgyűjtő kosarat.
- ▶ Kapcsolja ki a fűnyíró gépet.
- ▶ Akassza le a fűgyűjtő kosarat.

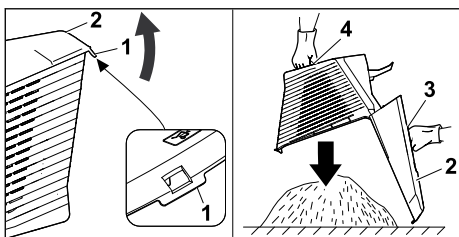

- ▶ Nyissa fel a zárőfület (1).
- ▶ A fogantyúnál (3) fogva hajtsa fel a fűgyűjtő kosár felső részét (2), és tartsa ebben a helyzetben.
- ▶ A másik kezével tartsa meg az alsó fogantyút (4).
- ▶ Ürítse ki a fűgyűjtő kosarat.
- ▶ Hajtsa vissza a fűgyűjtő kosár fedelét.
- ▶ Akassza vissza a fűgyűjtő kosarat.

12 Munka után

12.1 Munkavégzés után

- ▶ Állítsuk le a motort.

- ▶ Ha a fűnyíró gép nedves: Hagyjuk megszáradni a fűnyíró gépet.
- ▶ Tisztítsuk meg a fűnyíró gépet.

13 Szállítás

13.1 A fűnyíró gép szállítása

- ▶ Állítsa le a motort.
- ▶ A kés nem foroghat.
- ▶ Húzza le a gyertyapipát.

A fűnyíró gép tolása

- ▶ A fűnyíró gépet lassan és kontrollált módon tolja előrefelé.

A fűnyíró gép hordozása

- ▶ Viseljen védőkesztyűt.
- ▶ Akassza le a fűgyűjtő kosarat.
- ▶ Akassza le a hosszabbítóelemet.

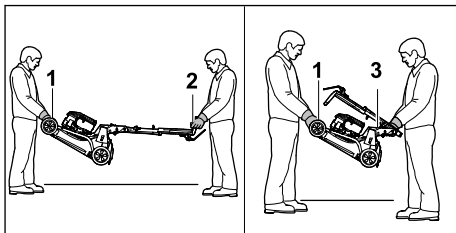

- ▶ Ha a fűnyíró gépet kihajtott tolékarral viszik:
 - ▶ Az egyik személy két kézzel tartsa erősen a fűnyíró gépet a szállítófogantyúnál (1), a másik személy pedig ugyancsak két kézzel a tolékarnál (2).
 - ▶ A fűnyíró gépet két személynek kell megemelnie és hordoznia.
- ▶ Ha a fűnyíró gépet lehajtott tolékarral viszik:
 - ▶ Hajtsa le a tolékart 8.2.
 - ▶ Az egyik személy két kézzel tartsa erősen a fűnyíró gépet a szállítófogantyúnál (1), a másik személy pedig ugyancsak két kézzel a fogantyúnál (3).
 - ▶ A fűnyíró gépet két személynek kell megemelnie és hordoznia.

A fűnyíró gép szállítása gépkocsival

- ▶ A fűnyíró gépet úgy biztosítsa álló helyzetben, hogy az ne tudjon felborulni és ne mozdulhasson el.

14 Tárolás

14.1 A fűnyíró gép tárolása

- ▶ Állítsa le és hagyja lehűlni a motort.
- ▶ Húzza le a gyertyapipát.

- ▶ A fűnyíró gépet az alábbiakat betartva tárolja:
 - Tartsa a fűnyíró gépet gyermek számára elérhetetlen helyen.
 - A fűnyíró gép tiszta és száraz.
 - A fűnyíró gép ne tudjon felborulni.
 - A fűnyíró gép ne tudjon elgurulni.
- Ha a fűnyírót 3 hónapnál hosszabb ideig kell tárolni, a következőket is tartsa be:
 - ▶ Hagyja leürülni az üzemanyagtartályt.
 - ▶ Tisztíttassa ki az üzemanyagtartályt valamelyik STIHL szakszervizzel.
 - ▶ Cserélje le a motorolajat a motor használati utasításában megadott típusúra.
 - ▶ Csavarja ki a gyújtógyertyát, és töltsön 3 ml motorolajat a gyújtógyertya nyílásán keresztül a motorba.
 - ▶ Egymás után többször húzza ki és engedje vissza az indítózsínort.



FIGYELMEZTETÉS

- Lehúzott gyertyapipánál az indítózsínór kihúzásakor szikrák kerülhetnek a szabadba. A szikrák meggyújthatják a kiszabaduló benzingőzőket, és tüzet és robbanást okozhatnak. Ez súlyos, akár halálos személyi sérülésekhez, illetve anyagi károkhoz vezethet.
 - ▶ Tartsa távol a gyertyapipát a gyertyanyílástól.
- ▶ Tekerje be és húzza meg a gyújtógyertyát.

14.2 Tárolási helyzet

A fűnyíró gép a helytakarékos tárolás érdekében összecsukszható.

- ▶ Állítsa a fűnyíró gépet sík felületre.
- ▶ Akassza le a fűgyűjtő kosarat.
- ▶ Állítsa a vágási magasságot a legmagasabb állásába. 11.2

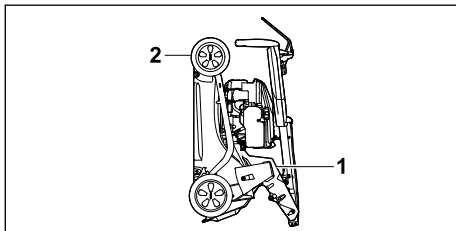

- ▶ Hajtsa le a tolókart. 8.2
- ▶ Egyik kezével tartsa erősen a fűnyíró gépet a fogantyúnál (1), a másik kezével pedig a szállítófogantyúnál (2), majd hátrafelé billentve állítsa fel a gépet.

15 Tisztítás

15.1 A fűnyíró gép felállítása

- ▶ Hagyja leürülni az üzemanyagtartályt. A motor ilyenkor leáll.
- ▶ Húzza le a gyertyapipát.
- ▶ Állítsa a fűnyíró gépet sík felületre.
- ▶ Akassza ki az indítózsínort a huzalvezetőből.
- ▶ Akassza le a fűgyűjtő kosarat.
- ▶ Állítsa a vágási magasságot a legmagasabb állásába 11.2.
- ▶ Állítsa a tolókart a legalacsonyabb állásba 8.3.

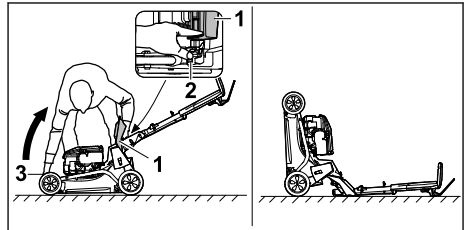

- ▶ Álljon a gép jobb oldalára.
- ▶ Nyissa fel és tartsa ebben a helyzetben a kidobónyílás fedelét (1).
- ▶ Bal kézzel nyomja lefelé a kart (2), és tartsa ebben a helyzetben.
- ▶ Jobb kézzel fogja meg erősen a fűnyíró gépet a szállítófogantyúnál (3), majd állítsa a hátsó kerekeire.

A fűnyíró gép ebben a helyzetben stabil és tisztítható.

15.2 A fűnyíró gép tisztítása

- ▶ Állítsa le a motort.
- ▶ Hagyja lehűlni a fűnyíró gépet.
- ▶ Húzza le a gyertyapipát.
- ▶ Nedves törlőronggyal tisztítsa meg a fűnyíró gépet.
- ▶ A szellőzőnyílásokat ecsettel tisztítsa meg.
- ▶ Állítsa fel a fűnyíró gépet.
- ▶ Tisztítsa meg a kés környékét és a kést egy fadarabbal, puha kefével vagy nedves törlőronggyal.
- ▶ Helyezze vissza a gyertyapipát.

TUDNIVALÓ

- A nagynyomású mosóval vagy vízsugárral történő tisztítás megrongálhatja a gépet.
 - ▶ Ne tisztítsa a gépet nagynyomású mosóval vagy vízsugárral.

16 Karbantartás

16.1 Karbantartási intervallumok

A karbantartási intervallumok a környezeti és munkafeltételektől függenek. A STIHL a következő karbantartási intervallumokat javasolja:

Motor

- ▶ A motorolajjal kapcsolatos karbantartásokat a motor használati utasításában megadottak szerint végezzük.

Fűnyíró gép

- ▶ Évente ellenőriztessük a fűnyíró gépet valamelyik STIHL szakszervizzel.

16.2 A fűnyíró kés felszerelése és leszerelése

16.2.1 A kés leszerelése

- ▶ Állítsa le a motort.
- ▶ Húzza le a gyertyapipát.
- ▶ Állítsa fel a fűnyíró gépet.

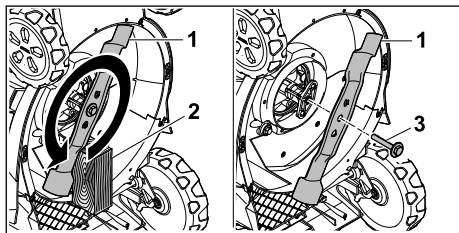

- ▶ Rögzítse a kést (1) egy fadarabbal (2).
- ▶ Csavarja ki az alátétes csavart (3) a nyíl irányába, és vegye le.
- ▶ Vegye le a kést (1).
- ▶ Selejtezze le a csavart és az alátétet (3). Használjon egy új csavart alátéttel a penge (1) illesztéséhez.
- ▶ Helyezze vissza a gyertyapipát.

16.2.2 A kés felszerelése

- ▶ Állítsa le a motort.
- ▶ Húzza le a gyertyapipát.
- ▶ Állítsa fel a fűnyíró gépet.

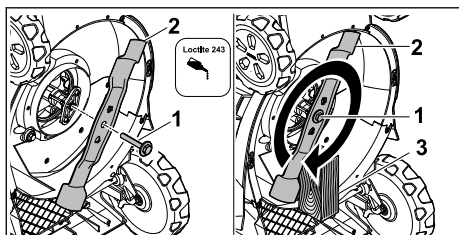

- ▶ Vigyen fel Loctite 243 csavarrögzítőt az alátétes csavar (1) menetére.
- ▶ A kést (2) úgy helyezze fel, hogy a felfekvési felületen lévő kiemelkedések a mélyedésekbe rögzüljenek.
- ▶ Csavarja be az alátétes csavart (1).
- ▶ Rögzítse a kést (2) egy fadarabbal (3).
- ▶ Az alátétes csavart (1) húzza meg 60 Nm nyomatékkal.
- ▶ Helyezze vissza a gyertyapipát.

16.3 A kés élezése és kiegyensúlyozása

A kés megfelelő élezéséhez és kiegyensúlyozásához sok gyakorlat szükséges.

A STIHL azt javasolja, hogy a kést STIHL szakkereskedésben éleztesse meg és egyensúlyoztassa ki.

A szakkereskedések aktuális címei a STIHL országos képviselőitől szerezhetők be a következő címen: www.stihl.com.

FIGYELMEZTETÉS

- A kés vágóélei élesek. A felhasználó megvághatja magát.
 - ▶ Viseljen ellenálló anyagból készült védőkesztyűt.

- ▶ Állítsa le a motort.
- ▶ Húzza le a gyertyapipát.
- ▶ Állítsuk fel a fűnyíró gépet, [15.1](#).
- ▶ Szerelje le a kést.
- ▶ Élezze meg a kést. Ennek során tartsuk be az élezési szöveget és hűtsük a kést, [19.2](#). Az élezés során nem léphet fel kék elszíneződés a késen.
- ▶ Szerelje fel a kést.
- ▶ Helyezze vissza a gyertyapipát.
- ▶ Bizonytalanság esetén: Keresse fel valamelyik STIHL szakkereskedést.

17 Javítás

17.1 A fűnyíró gép javítása

A felhasználó nem tudja maga megjavítani a fűnyíró gépet és a kést.

- ▶ Ha a fűnyíró gép vagy a kés megsérült: ne használjuk a fűnyíró gépet vagy a kést, és keressük fel valamelyik STIHL szakszervizt.
- ▶ Amennyiben a tájékoztató táblák olvashatatlanná váltak vagy megsérültek: cseréltesdük ki a tájékoztató táblákat valamelyik STIHL szakszervizzel.

18 Hibaelhárítás

18.1 A fűnyíró gép üzemzavarainak elhárítása

Üzemzavar	Ok	Megoldás
A motor nem indítható be.	Nem nyomta le a nyírás kapcsolókarját.	▶ A motort a jelen használati utasításban leírtak szerint kell beindítani.
	Kiürült az üzemanyagtartály.	▶ Töltsön üzemanyagot a fűnyíró gépbe.
	Eltömődött az üzemanyag-vezeték.	▶ Keresse fel valamelyik STIHL szakkereskedést.
	Nem megfelelő, szennyezett vagy régi üzemanyag van a tartályban.	▶ Használjon friss, márkás, ólommentes benzint.
	Beszennyeződött a légszűrő.	▶ Tisztítsa meg vagy cserélje ki a légszűrőt a motor használati utasításában leírtak szerint.
	Le van húzva a gyertyapipa a gyújtógyertyáról, vagy a gyújtókábel nem megfelelően van rögzítve a pipához.	▶ Helyezze vissza a gyertyapipát. ▶ Ellenőrizze a gyertyapipa és a gyújtókábel csatlakozását.
	Meghibásodott vagy bekormozódott a gyújtógyertya, vagy nem megfelelő az elektródatávolság.	▶ Tisztítsa meg vagy cserélje ki a gyújtógyertyát. ▶ Állítsa be az elektródatávolságot.
	Túl nagy az ellenállás a késnél.	▶ Állítson be nagyobb vágási magasságot. ▶ Alacsonyabb fűben indítsa be a motort.
Nehézkés a motor beindítása, vagy lecsökkent a motor teljesítménye.	Eltömődött a fűnyíróház.	Tisztítsa meg a fűnyíró gépet.
	Túl alacsony a vágási magasság vagy túl nagy a haladási sebesség.	Állítsa magasabbra a vágási magasságot, vagy tolja lassabban a fűnyíró gépet.
	Víz került az üzemanyagtartályba és a karburátorba, vagy eltömődött a karburátor.	Újítsa ki az üzemanyagtartályt, tisztítsa meg az üzemanyag-vezetékét és a karburátort.
	Beszennyeződött az üzemanyagtartály.	Keresse fel valamelyik STIHL szakkereskedést.
	Beszennyeződött a légszűrő.	Tisztítsa meg vagy cserélje ki a légszűrőt a motor használati utasításában leírtak szerint.
Felforrósodik a motor.	Bekormozódott a gyújtógyertya.	Tisztítsa meg vagy cserélje ki a gyújtógyertyát.
	Túl alacsony a motorolaj szintje.	Töltés után vagy cserélje le a motorolajat a motor használati utasításában leírtak szerint.
	Beszennyeződtek a hűtőbordák.	Tisztítsa meg a fűnyíró gépet.
Erős rezgés lép fel a fűnyíró gépen.	Megsérült a fűnyíró kés.	Cserélje ki a kést.
	Nem megfelelően szerelték fel a kést.	Szerelje fel a kést.
Nem szép a vágási kép.	Tompá vagy kopott a kés.	Élezze meg vagy cserélje ki a kést.

19 Műszaki adatok

19.1 STIHL fűnyíró RM 443.3

– Motortípus: STIHL EVC 200 C

- Lökettérfogat: 139 cm³
- Teljesítmény (P): 2,1 kW (2,8 LE) 2800 fordulat/perc fordulatszám
- Fordulatszám (n): 2800/min

- Az üzemanyagtartály maximális űrtartalma: 0,9 l
- Tömeg (m): 28 kg
- A fűgyűjtő kosár maximális űrtartalma: 52 l
- Munkaszélesség: 41 cm

19.2 Kések

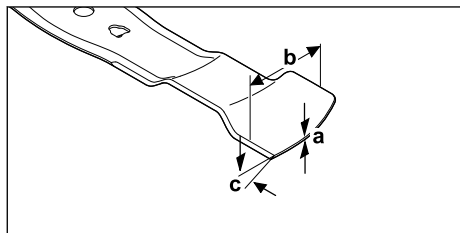

- Minimális vastagság a: 1,6 mm
- minimális szélesség b: 55 mm
- Élezési szög c: 30°

19.3 Zaj- és rezgésértékek

- A zajszint K-értéke 2 dB(A). A zajszint K-értéke 2,2 dB(A). A rezgésértékek K-értéke 2,2 m/s².
- Zajszint L_{pA} az EN ISO 5395-2 szerint mérve: 79 dB(A).
 - Garantált zajteljesítményszint L_{WA}d 2000/14/EK / S.I szerint mérve. 2001/1701: 93 dB(A)
 - Rezgésérték a_{nV} kormány, az EN ISO 5395-2: 4,4 m/s² szerint mérve

Információk a 2002/44/EK irányelv munkaadókra vonatkozó rezgéssel kapcsolatos előírásainak és az S.I. 2005/1093 betartásáról megtalálhatók itt: www.stihl.com/vib.

19.4 REACH

A REACH megnevezés az Európai Unió által meghatározott előírás a kémiai anyagok regisztrálásához, értékeléséhez és engedélyezéséhez.

A REACH rendelet betartásához szükséges információkról a www.stihl.com/reach oldalon tájékozódhat.

20 Pótalkatrészek és tartozékok

20.1 Pótalkatrészek és tartozékok

STIHL Ezek a szimbólumok eredeti STIHL pótalkatrészeket és eredeti STIHL tartozékokat jelölnek.

A STIHL eredeti STIHL pótalkatrészek és eredeti STIHL tartozékok használatát ajánlja.

A STIHL a folyamatos piacfigyelés ellenére sem tudja megítélni más gyártók pótalkatrészeit és tartozékait megbízhatóság, biztonság és alkalmaság tekintetében, valamint a STIHL nem tud azok alkalmazásáért felelősséget vállalni.

Eredeti STIHL pótalkatrészek és eredeti STIHL tartozékok STIHL márkakereskedésben kaphatók.

20.2 Fontos pótalkatrészek

- Kés: WA40 702 0105
- Késrögzítő csavar alátéttel: 0000 951 3505

21 Ártalmatlanítás

21.1 A fűnyíró gép ártalmatlanítása

Az ártalmatlanításra vonatkozó információk a helyi szervektől vagy a STIHL szakkereskedőktől kaphatók.

A nem megfelelő ártalmatlanítás egészségkárosodást és környezetszennyezést okozhat.

- ▶ A STIHL termékeket a csomagolással együtt a helyi előírásoknak megfelelően juttassuk meg a megfelelő gyűjtőhelyre újrahasznosítás céljából.
- ▶ Ne ártalmatlanítsuk ezeket a háztartási hulladékkal együtt.

22 EK Megfelelőségi nyilatkozat

22.1 STIHL RM 443.3 fűnyíró

STIHL Tirol GmbH
Hans Peter Stihl-Straße 5
6336 Langkampfen

Ausztria

teljes felelőssége tudatában nyilatkozik, hogy a

- Kivitel: fűnyíró
- Gyártó márkaneve: STIHL
- Típus: RM 443.3
- Vágási szélesség: 41 cm
- Sorozatszám: WB40

megfelel a 2000/14/EK, 2006/42/EK, 2014/30/EU és 2011/65/EU irányelvek vonatkozó előírásainak, tervezése és kivitelezése pedig összhangban áll az alábbi szabványok gyártás időpontjában érvényes verzióival: EN ISO 5395-1, EN ISO 5395-2 und EN ISO 14982.

A vizsgálatot végző intézmény:
TÜV Rheinland LGA Products GmbH
Tillystraße 2
90431 Nürnberg, DE

A mért és a garantált zaj teljesítményszint meghatározása a 2000/14/EK irányelv VIII függeléke szerint történt.

Mért zajteljesítményszint: 91,2 dB(A)

Garantált zajteljesítményszint: 93 dB(A)

A műszaki dokumentációt a STIHL Tirol GmbH őrzi.

A gyártási év és a gép száma a fűnyírón van feltüntetve.

Langkampfen, 27.11

STIHL Tirol GmbH

nevében 

Matthias Fleischer, termékfejlesztési igazgató

nevében 

Sven Zimmermann, a minőségbiztosítási osztály vezetője

23 A gyártó UK/CA megfelelőségi nyilatkozata

23.1 STIHL RM 443.3 fűnyíró

STIHL Tirol GmbH
Hans Peter Stihl-Straße 5
6336 Langkampfen

Ausztria

teljes felelőssége tudatában nyilatkozik, hogy a

- Kivitel: fűnyíró
- Gyártó márkaneve: STIHL
- Típus: RM 443.3
- Vágási szélesség: 41 cm
- Sorozatszám: WB40

megfelel az Egyesült Királyság The Noise Emission in the Environment by Equipment for use Outdoors Regulations 2001, Supply of Machinery (Safety) Regulations 2008, Electromagnetic Compatibility Regulations 2016 és The Restriction of the Use of Certain Hazardous Substances in Electrical and Electronic Equipment Regulations 2012 szabályozásának vonatkozó rendelkezéseinek, tervezése és kivitelezése pedig összhangban áll az alábbi szabványok gyártás időpontjában érvényes verzióival:

EN ISO 5395-1, EN ISO 5395-2 und EN ISO 14982.

A vizsgálatot végző intézmény:

TUV Rheinland UK LTD
1011 Stratford Road
Solihull, B90 4BN

A mért és garantált hangteljesítményszint meghatározásához az Egyesült Királyság Rendelet Noise Emission in the Environment by Equipment for use Outdoors Regulations 2001, Schedule 11 szabályozását követték.

- Mért zajteljesítményszint: 91,2 dB(A)
- Garantált zajteljesítményszint: 93 dB(A)

A műszaki dokumentációt a STIHL Tirol GmbH őrzi.

A gyártási év és a gép száma a fűnyírón van feltüntetve.

Langkampfen, 27.11

STIHL Tirol GmbH

nevében 

Matthias Fleischer, termékfejlesztési igazgató

nevében 

Sven Zimmermann, a minőségbiztosítási osztály vezetője

24 Címek

www.stihl.com

Índice

1	Prefácio.....	179
2	Informações relativas a este manual de instruções.....	179
3	Vista geral.....	180
4	Indicações de segurança	181
5	Colocar o cortador de relva operacional. 187	
6	Armazém o cortador de relva.....	187
7	Reabastecer o cortador de relva.....	188
8	Ajustar o cortador de relva ao utilizador. 189	
9	Arrancar e parar o motor.....	190
10	Verificar o cortador de relva.....	190
11	Trabalhar com o cortador de relva.....	190
12	Após o trabalho.....	192
13	Transporte.....	192
14	Armazenamento.....	192
15	Limpeza.....	193

16	Fazer a manutenção.....	194
17	Reparar.....	195
18	Eliminação de avarias.....	195
19	Dados técnicos.....	196
20	Peças de reposição e acessórios.....	196
21	Eliminar.....	197
22	Declaração de conformidade CE.....	197
23	Declaração de conformidade UKCA.....	197
24	Endereços.....	198

1 Prefácio

Estimados clientes,

ficamos muito satisfeitos pelo facto de ter escolhido a STIHL. Desenvolvemos e fabricamos os nossos produtos com a máxima qualidade e de acordo com as necessidades dos nossos clientes. Por isso, os produtos oferecem uma elevada fiabilidade mesmo sob condições de esforço extremo.

Também na assistência a STIHL é uma marca de excelência. O nosso revendedor autorizado garante aconselhamento e formação competente, e um acompanhamento técnico aprofundado.

STIHL apoia explicitamente uma gestão sustentável e responsável dos recursos naturais. Este manual de instruções pretende ajudá-lo a utilizar o seu produto STIHL de forma segura e respeitadora do ambiente durante um longo período de tempo.

Agradecemos a sua confiança e esperamos que aprecie o seu produto STIHL.



Dr. Nikolas Stihl

IMPORTANTE! LER E GUARDAR ANTES DA UTILIZAÇÃO.

2 Informações relativas a este manual de instruções

2.1 Documentos aplicáveis

O presente manual de instruções é um manual de instruções original do fabricante na aceção da diretiva 2006/42/CE.

Aplicam-se as prescrições de segurança locais.

- ▶ Além deste manual de instruções, devem ser lidos, compreendidos e guardados os seguintes documentos:

- Manual de instruções do motor STIHL EVC 200 C

2.2 Identificação das advertências no texto

PERIGRO

- A indicação chama a atenção para perigos que provocam ferimentos graves ou a morte.
 - ▶ As medidas mencionadas podem evitar ferimentos graves ou a morte.

ATENÇÃO

- A indicação chama a atenção para perigos que **podem** provocar ferimentos graves ou a morte.
 - ▶ As medidas mencionadas podem evitar ferimentos graves ou a morte.

AVISO

- A indicação chama a atenção para perigos que podem provocar danos materiais.
 - ▶ As medidas mencionadas podem evitar danos materiais.

2.3 Símbolos no texto



Este símbolo faz referência a um capítulo deste manual de instruções.

3 Vista geral

3.1 Cortador de relva

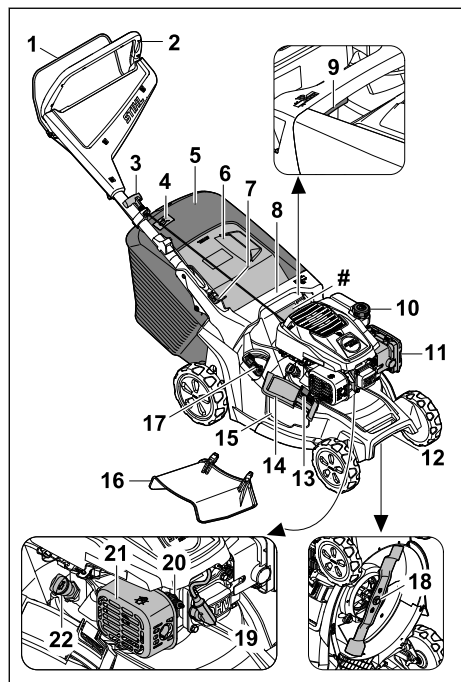

- 1 Arco de comando**
O arco de comando serve para ligar e desligar o motor.
- 2 Guiador**
O guiador destina-se a segurar, conduzir e transportar o cortador de relva.
- 3 Pega de arranque**
A pega de arranque destina-se a ligar o motor.
- 4 Indicação do nível de enchimento**
A indicação do nível de enchimento indica o quão cheia está a cesta de recolha de relva.
- 5 Cesta de recolha de relva**
A cesta de recolha de relva serve para recolher a relva cortada.
- 6 Alavanca**
A alavanca serve para regular e rebater o guiador.
- 7 Tampa de expulsão**
A tampa de expulsão fecha o canal de expulsão.

- 8 Pega**
A pega serve para segurar o cortador de relva ao regular a altura de corte e para transportar o cortador de relva.
- 9 Alavanca**
A alavanca serve para regular a altura de corte.
- 10 Tampa do depósito de combustível**
A tampa do depósito de combustível fecha a abertura pela qual se enche a gasolina.
- 11 Tampa do filtro**
A tampa do filtro cobre o filtro do ar.
- 12 Cabo de transporte**
O cabo de transporte serve para transportar o cortador de relva.
- 13 Bloqueio**
O bloqueio mantém fechada a tampa de expulsão lateral.
- 14 Tampa de expulsão lateral**
A tampa de expulsão lateral fecha a abertura de expulsão lateral.
- 15 Abertura de expulsão lateral**
A abertura de expulsão lateral conduz a relva cortada para o lado.
- 16 Prolongamento**
O prolongamento conduz lateralmente para o solo a relva cortada.
- 17 Alavanca**
A alavanca serve para abrir e fechar a tampa de mulching integrada.
- 18 Lâmina**
A lâmina serve para corte e mulching da relva.
- 19 Encaixe da vela de ignição**
O encaixe da vela de ignição une a linha de ignição à vela de ignição.
- 20 Vela de ignição**
A vela de ignição inflama a mistura de ar e combustível no motor.
- 21 Silenciador**
O silenciador diminui a emissão de ruídos pelo cortador de relva.
- 22 Tampa de fecho do óleo do motor**
A tampa de fecho fecha a abertura de enchimento do óleo do motor.
- # Placa de identificação com o número da máquina**

3.2 Símbolos

Os símbolos podem estar presentes no cortador de relva e têm o seguinte significado:



Este símbolo identifica a tampa do depósito de combustível.



Este símbolo identifica a tampa do óleo do motor.



Nível de potência sonora garantido segundo a Diretiva 2000/14/CE em dB(A) para tornar equiparáveis as emissões de ruído de produtos.



Não eliminar o produto juntamente com o lixo doméstico.



Regular a altura de corte.



Indicação do nível de enchimento da cesta de recolha de relva.



Alavanca para abrir e fechar a tampa de mulching.

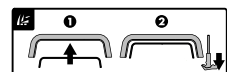

Ligar o motor.

4 Indicações de segurança

4.1 Símbolos de aviso

Os símbolos de aviso presentes no cortador de relva têm o seguinte significado:



Siga as instruções de segurança e as respetivas medidas.



Leia, compreenda e guarde o manual de utilização.



Cuidado com objetos projetados - mantenha a distância e terceiros afastados.



Não toque numa lâmina em rotação.



Remova o conector da vela de ignição durante o transporte, o armazenamento, a manutenção ou reparações.

4.2 Utilização prevista

O cortador de relva STIHL RM 443.3 serve para corte e mulching da relva.

⚠ ATENÇÃO

- Se o cortador de relva não for usado para a finalidade prevista, podem ocorrer ferimentos graves ou mortais em pessoas e danos materiais.
 - ▶ Utilizar o cortador de relva tal como descrito neste manual de instruções e no manual de instruções do motor.

4.3 Requisitos ao nível do utilizador

⚠ ATENÇÃO

- Os utilizadores que não tenham recebido formação podem não reconhecer ou avaliar devidamente os perigos do cortador de relva. O utilizador ou terceiros podem sofrer ferimentos graves ou fatais.
 - ▶ Leia, compreenda e guarde o manual de utilização.



- ▶ Caso o cortador de relva seja entregue a outra pessoa: faça-o acompanhar do manual de utilização do cortador de relva.
- ▶ Certifique-se de que o utilizador cumpre os seguintes requisitos:
 - O utilizador está descansado.
 - O utilizador está em plena posse das suas capacidades físicas, sensoriais e mentais para utilizar e trabalhar com o cortador de relva. Caso o utilizador apresente capacidades físicas, sensoriais ou mentais limitadas para tal, o utilizador só poderá trabalhar com o aparelho sob supervisão ou de acordo com as indicações de uma pessoa responsável.
 - O utilizador é capaz de reconhecer e avaliar devidamente os perigos do cortador de relva.
 - O utilizador está ciente de que é o responsável por eventuais acidentes e danos.
 - O utilizador é maior de idade ou o utilizador é devidamente formado numa ati-

vidade sob supervisão, de acordo com a regulamentação nacional.

- O utilizador deverá ter recebido formação ministrada por um distribuidor oficial STIHL ou por um especialista antes de trabalhar com o cortador de relva pela primeira vez.
 - O utilizador não pode estar sob a influência de álcool, medicamentos ou drogas.
- ▶ Caso existam dúvidas: dirija-se a um distribuidor oficial STIHL.

4.4 Vestuário e equipamento

▲ ATENÇÃO

- Durante o trabalho, podem ser projetados objetos a alta velocidade. O utilizador pode sofrer ferimentos.
 - ▶ Use calças compridas de material resistente.
- Durante o trabalho, é produzido ruído. O ruído pode provocar problemas auditivos.
 - ▶ Use uma proteção auditiva.
- Durante o trabalho, podem ser projetadas poeiras. As poeiras inaladas podem ser nocivas para a saúde e provocar reações alérgicas.
 - ▶ Caso sejam projetadas poeiras: use uma máscara de proteção contra pó.
- O vestuário inadequado pode ficar preso na madeira, em silvados e no cortador de relva. Um utilizador sem vestuário adequado pode sofrer ferimentos graves.
 - ▶ Use vestuário justo.
 - ▶ Retire cachecóis e objetos de adorno.
- Durante a limpeza, manutenção ou transporte, o utilizador pode entrar em contacto com a lâmina. O utilizador pode sofrer ferimentos.
 - ▶ Use luvas de proteção de material resistente.
 - ▶ Use calçado robusto e fechado com sola antiderrapante.
- Caso o utilizador use calçado inadequado, poderá escorregar. O utilizador pode sofrer ferimentos.
- Ao afiar a lâmina, podem ser projetadas partículas de materiais. O utilizador pode sofrer ferimentos.
 - ▶ Use óculos de proteção justos. Os óculos de proteção adequados são verificados de acordo com a norma EN 166 ou com as disposições nacionais e estão disponíveis comercialmente com a correspondente identificação.

- ▶ Use luvas de proteção de material resistente.

4.5 Área de trabalho e ambiente envolvente

▲ ATENÇÃO

- As pessoas que não estejam envolvidas na atividade, crianças e animais podem não reconhecer ou avaliar devidamente os perigos do cortador de relva e da projeção de objetos. As pessoas que não estejam envolvidas na atividade, crianças e animais podem sofrer ferimentos graves e podem ocorrer danos materiais.
 - ▶ Mantenha as pessoas que não estejam envolvidas na atividade, crianças e animais afastados da área de trabalho.
 - ▶ Mantenha distância relativamente aos objetos.
 - ▶ Não deixe o cortador de relva sem vigilância.
 - ▶ Certifique-se de que as crianças não podem brincar com o cortador de relva.
- Com o motor a trabalhar, saem gases de escape quentes do silenciador. Os gases de escape quentes podem incendiar materiais facilmente inflamáveis e provocar incêndios.
 - ▶ Mantenha a saída dos gases de escape afastada de materiais facilmente inflamáveis.

4.6 Estado de acordo com as exigências de segurança

4.6.1 Cortador de relva

O cortador de relva encontrar-se-á num estado seguro se estiverem reunidas as seguintes condições:

- O cortador de relva está intacto.
- Não sai gasolina pelo cortador de relva.
- A tampa do depósito de combustível está fechada.
- Não sai óleo do motor pelo cortador de relva.
- A tampa do óleo do motor está fechada.
- O cortador de relva está limpo.
- Os elementos de comando funcionam e não foram modificados.
- Se pretender que a relva cortada seja recolhida na cesta de recolha de relva ao cortar a relva: a tampa de mulching está aberta, o prolongamento desengatado e a cesta de recolha de relva está corretamente engatada.
- Se pretender que a relva cortada seja expulsa para trás ao cortar a relva: a cesta de recolha

de relva está desengatada e a tampa de expulsão está fechada.

- Se estiver a cortar a relva e quiser que a relva cortada seja conduzida lateralmente para o solo: a tampa de mulching está fechada e o prolongamento está corretamente engatado.
- Para o mulching: o prolongamento está desengatado e a tampa de mulching fechada.
- A lâmina está montada corretamente.
- Os acessórios STIHL originais para este cortador de relva estão montados corretamente.
- Mecanismos sujeitos a cargas de mola não apresentam danos e funcionam.



⚠ ATENÇÃO

- Num estado que não cumpra as exigências de segurança, os componentes podem deixar de funcionar corretamente, os equipamentos de segurança podem ser colocados fora de serviço e pode sair combustível. As pessoas podem sofrer ferimentos graves ou fatais.
 - ▶ Trabalhar com um cortador de relva intacto.
 - ▶ Se sair gasolina do cortador de relva: não trabalhar com o cortador de relva e dirigir-se a um concessionário especializado STIHL.
 - ▶ Fechar a tampa do depósito de combustível.
 - ▶ Se sair óleo do motor do cortador de relva: não trabalhar com o cortador de relva e dirigir-se a um concessionário especializado STIHL.
 - ▶ Fechar a tampa do óleo do motor.
 - ▶ Se o cortador de relva estiver sujo: limpar o cortador de relva.
 - ▶ Não manipular o cortador de relva nem os seus respetivos sistemas de segurança.
 - ▶ Não efetuar manipulações no cortador de relva que alterem a potência ou o número de rotações do motor.
 - ▶ Se os elementos de comando não funcionarem: não trabalhar com o cortador de relva.
 - ▶ Mecanismos sujeitos a cargas de mola podem libertar energia acumulada.
 - ▶ Se pretender que a relva cortada seja recolhida na cesta de recolha de relva ao cortar a relva: abrir a tampa de mulching, desengatar o prolongamento e engatar a cesta de recolha de relva conforme descrito no presente manual de instruções.
 - ▶ Se pretender que a relva cortada seja conduzida lateralmente para o solo ao cortar a relva: fechar a tampa de mulching e engatar o prolongamento conforme descrito no presente manual de instruções.

- ▶ Para o mulching: desengatar o prolongamento e fechar a tampa de mulching conforme descrito no presente manual de instruções.
- ▶ Incorporar a lâmina tal como descrito neste manual de instruções.
- ▶ Montar acessórios STIHL originais para este cortador de relva.
- ▶ Montar os acessórios conforme descrito neste manual de instruções ou no manual de instruções do respetivo acessório.
- ▶ Não introduzir objetos nas aberturas do cortador de relva.
- ▶ Substituir as placas de indicação gastas ou danificadas.
- ▶ Caso existam dúvidas: consultar um concessionário especializado STIHL.

4.6.2 Lâmina

A lâmina encontrar-se-á num estado seguro se estiverem reunidas as seguintes condições:

- A lâmina e os aparelhos acopláveis estão intactos.
- A lâmina não está deformada.
- A lâmina está corretamente montada.
- A lâmina está corretamente afiada.
- A lâmina está isenta de rebarbas.
- A lâmina está corretamente equilibrada.
- A espessura mínima e a largura mínima da lâmina não foram atingidas,  19.2.
- O ângulo de afiação é respeitado,  19.2.

⚠ ATENÇÃO

- Se não estiverem em condições de funcionamento seguro, as peças da lâmina poderão soltar-se e ser projetadas. As pessoas podem ferir-se gravemente.
 - ▶ Trabalhe com uma lâmina e aparelhos acopláveis intactos.
 - ▶ Monte corretamente a lâmina.
 - ▶ Afie corretamente a lâmina.
 - ▶ Caso a espessura mínima ou a largura mínima não sejam atingidas: substitua a lâmina.
 - ▶ Solicite o equilíbrio da lâmina a um distribuidor oficial STIHL.
 - ▶ Caso existam dúvidas: dirija-se a um distribuidor oficial STIHL.

4.7 Combustível e abastecimento

⚠ ATENÇÃO

- O combustível utilizado para este cortador de relva é gasolina. Gasolina é extremamente inflamável. Se a gasolina entrar em contacto com chamas abertas ou com objetos quentes,

a gasolina pode provocar incêndios ou explosões. As pessoas podem sofrer ferimentos graves ou fatais e podem ocorrer danos materiais.

- ▶ Proteja a gasolina do calor e do fogo.
- ▶ Não derrame gasolina.
- ▶ Caso tenha sido derramada gasolina: limpe a gasolina com um pano e apenas tente ligar o motor quando todas as peças do cortador de relva estiverem secas.
- ▶ Não fume.
- ▶ Não reabasteça perto de chamas.
- ▶ Antes de abastecer, desligue o motor e deixe-o arrefecer.
- ▶ Caso pretenda esvaziar o depósito: deverá fazê-lo ao ar livre.
- ▶ Ligue o motor a uma distância de pelo menos 3 m do local do abastecimento.
- ▶ Nunca guarde o cortador de relva com gasolina no depósito dentro de um edifício.
- Os vapores de gasolina inalados podem envenenar pessoas.
 - ▶ Não inale vapores de gasolina.
 - ▶ Reabasteça num local bem ventilado.
- Durante o trabalho, o cortador de relva aquece. A gasolina expande-se e no depósito de combustível pode ser criada sobrepressão. Ao abrir o fecho do depósito de combustível pode ser projetada gasolina para fora. A gasolina projetada para fora pode inflamar-se. O utilizador pode sofrer ferimentos graves.
 - ▶ Deixe primeiro arrefecer o cortador de relva e abra depois o fecho do depósito de combustível.
- O vestuário que entre em contacto com combustível é mais facilmente inflamável. As pessoas podem sofrer ferimentos graves ou fatais e podem ocorrer danos materiais.
 - ▶ Caso o vestuário entre em contacto com gasolina: mude de vestuário.
- A gasolina pode ser prejudicial para o ambiente.
 - ▶ Não derrame combustível.
 - ▶ Elimine a gasolina corretamente e de forma ecológica.
- Caso a gasolina entre em contacto com a pele ou com os olhos, estes podem ficar irritados.
 - ▶ Evite o contacto com a gasolina.
 - ▶ Caso haja contacto com a pele: lave as zonas afetadas abundantemente com água e sabão.
 - ▶ Caso haja contacto com os olhos: lave os olhos abundantemente com água durante 15 minutos e procure um médico.
- O sistema de ignição do cortador de relva gera faíscas. As faíscas podem sair para fora

e provocar incêndios e explosões em ambientes facilmente inflamáveis ou explosivos. As pessoas podem sofrer ferimentos graves ou fatais e podem ocorrer danos materiais.

- ▶ Utilize as velas de ignição descritas no manual de utilização do motor.
- ▶ Enrosque e aperte bem as velas de ignição.
- ▶ Pressione bem o conector da vela de ignição.
- Se o cortador de relva for abastecido com uma gasolina inadequada para a o motor, o cortador de relva pode ser danificado.
 - ▶ Utilizar gasolina de marca nova e sem chumbo.
 - ▶ Observe as prescrições no manual de utilização do motor.

4.8 Trabalhos

▲ ATENÇÃO

- Se o utilizador não der corretamente arranque ao motor, poderá perder o controlo do cortador de relva. O utilizador pode sofrer ferimentos graves.
 - ▶ Dê arranque ao motor conforme descrito no presente manual de utilização.
- Em determinadas situações, o utilizador poderá não conseguir continuar a trabalhar com total concentração. O utilizador pode tropeçar, cair e sofrer ferimentos graves.
 - ▶ Trabalhe calma e refletidamente.
 - ▶ Corte a relva apenas com boa visibilidade. Caso as condições de luminosidade e de visibilidade sejam más, não trabalhe com o cortador de relva.
 - ▶ Utilize o cortador de relva isoladamente.
 - ▶ Preste atenção a obstáculos.
 - ▶ Não incline o cortador de relva.
 - ▶ Trabalhe com o aparelho pousado no solo e garanta o respetivo equilíbrio.
 - ▶ Caso se verifiquem sinais de cansaço: faça uma pausa no trabalho.
 - ▶ Ao cortar a relva numa encosta: Corte a relva na transversal relativamente à encosta.
 - ▶ Não trabalhe em encostas com uma inclinação superior a 25° (46,6%).
 - ▶ Utilize o cortador de relva com especial cuidado quando estiver a trabalhar nas proximidades de encostas, arestas de terrenos, valas, aterros e diques.
 - ▶ Programar o tempo de trabalho de modo a evitar cargas elevadas num período de tempo grande.

- Com o motor a trabalhar são produzidos gases de escape. Os gases de escape inalados podem envenenar pessoas.
 - ▶ Não inale gases de escape.
 - ▶ Trabalhe com o cortador de relva num local bem ventilado.
 - ▶ Se sentir enjoos, dores de cabeça, problemas de visão, problemas de audição ou tonturas: dê o trabalho como terminado e consulte um médico.
- Com uma proteção auditiva e o motor a trabalhar, o utilizador percebe e avalia os ruídos de forma limitada.
 - ▶ Trabalhe calma e refletidamente.
- O cortador de relva está equipado com um dispositivo de paragem do motor.
 - ▶ Se soltar o arco de comando, o motor e a lâmina param ao fim de 3 segundos.
- A lâmina em rotação poderá cortar o utilizador. O utilizador pode sofrer ferimentos graves.



- ▶ Extraia o conector da vela de ignição.



- ▶ Não toque numa lâmina em rotação.
- ▶ Caso a lâmina esteja bloqueada por um objeto: Desligue o motor. Remova o objeto apenas depois deste processo.
- Caso o cortador de relva se altere ou se comporte de forma invulgar durante o trabalho, o cortador de relva poderá encontrar-se num estado inseguro. As pessoas podem sofrer ferimentos graves e podem ocorrer danos materiais.
 - ▶ Dê o trabalho como terminado e dirija-se a um distribuidor oficial STIHL.
- Poderão ser perceptíveis vibrações no cortador de relva durante o trabalho.
 - ▶ Use luvas de proteção.
 - ▶ Faça pausas de trabalho.
 - ▶ Caso existam indícios de problemas de circulação: consulte um médico.
- Inspeccione as superfícies a cortar e preste atenção aos obstáculos. Caso a lâmina se depare com um objeto estranho durante o trabalho, esse mesmo objeto estranho ou partes do mesmo poderão ser projetados a elevada velocidade. As pessoas podem sofrer ferimentos e podem ocorrer danos materiais.



- ▶ Remova os objetos estranhos como pedras, paus, arames, brinquedos ou outros objetos estranhos da área de trabalho. Assinale objetos escondidos que não podem ser removidos.

- Se soltar o arco de comando, a lâmina continuará a rodar durante um curto período de tempo. As pessoas podem ferir-se gravemente.



- ▶ Aguarde até que a lâmina deixe de rodar.
 - ▶ Apenas desenganche a cesta de recolha de relva quando a lâmina deixar de rodar.
 - Caso a lâmina em rotação se depare com um objeto rígido, poderão gerar-se faíscas. As faíscas podem provocar incêndios em ambientes facilmente inflamáveis. As pessoas podem sofrer ferimentos graves ou fatais e podem ocorrer danos materiais.
 - ▶ Não trabalhe em ambientes facilmente inflamáveis.
 - Se o cortador de relva for desligado em superfícies com declive, poderá deslocar-se inadvertidamente. As pessoas podem sofrer ferimentos e podem ocorrer danos materiais.
 - ▶ Apenas solte o cortador de relva se este estiver numa superfície plana e não puder deslocar-se por si mesmo.
 - Se forem fixados objetos ao guiador, o peso adicional pode fazer que o cortador de relva tombe. As pessoas podem sofrer ferimentos e podem ocorrer danos materiais.
 - ▶ Não fixe quaisquer objetos ao guiador.
- ## ⚠ PERIGRO
- Se trabalhar nas imediações de cabos condutores de tensão, a lâmina poderá entrar em contacto com os cabos condutores de tensão e estes poderão ser danificados. O utilizador pode sofrer ferimentos graves ou fatais.
 - ▶ Não trabalhe nas imediações de cabos condutores de tensão.
 - Se o utilizador trabalhar com trovoadas, poderá ser atingido por um relâmpago. O utilizador pode sofrer ferimentos graves ou fatais.
 - ▶ Caso haja trovoadas: não trabalhe.
 - Se trabalhar à chuva, poderá escorregar. O utilizador pode sofrer ferimentos graves ou fatais.
 - ▶ Se chover: não trabalhe.

4.9 Transporte

⚠ ATENÇÃO

- O cortador de relva pode tombar ou mover-se durante o transporte. As pessoas podem sofrer ferimentos e podem ocorrer danos materiais.
 - ▶ Desligue o motor.



- ▶ Aguarde até que a lâmina deixe de rodar.



- ▶ Extraia o conector da vela de ignição.

- ▶ Prenda o cortador de relva com cintas de fixação, correias ou uma rede numa superfície de carga adequada, de modo que não possa tombar nem mover-se.
- Depois de o motor ter trabalhado, o silenciador e o motor podem estar quentes. O utilizador pode queimar-se durante o transporte.
 - ▶ Empurre o cortador de relva.
- O cortador de relva é pesado. Caso o utilizador transporte o cortador de relva sozinho, o utilizador poderá sofrer ferimentos.
 - ▶ Use luvas de proteção.
 - ▶ O cortador de relva deverá ser transportado por duas pessoas.
- Durante o transporte pode ser vertida gasolina e causar sujidade e danos.
 - ▶ Empurre o cortador de relva.
 - ▶ Transporte o aparelho sem gasolina.

4.10 Arrumação

▲ ATENÇÃO

- As crianças podem não reconhecer ou avaliar devidamente os perigos do cortador de relva. As crianças podem ferir-se gravemente.
 - ▶ Desligue o motor.
 - ▶ Guarde o cortador de relva fora do alcance das crianças.
- Os componentes metálicos podem sofrer corrosão devido à humidade. O cortador de relva pode ficar danificado.
 - ▶ Guarde o cortador de relva limpo e seco.
- Se o cortador de relva for guardado em superfícies com declive, poderá deslocar-se inadvertidamente. As pessoas podem sofrer ferimentos e podem ocorrer danos materiais.
 - ▶ Guarde o cortador de relva apenas em superfícies planas.

4.11 Limpeza, manutenção e reparação

▲ ATENÇÃO

- Se o motor trabalhar durante a limpeza, a manutenção ou a reparação, as pessoas poderão sofrer ferimentos graves e poderão ocorrer danos materiais.
 - ▶ Desligue o motor.



- ▶ Aguarde até que a lâmina deixe de rodar.



- ▶ Extraia o conector da vela de ignição.

- Se o motor trabalhar durante a limpeza, a manutenção ou a reparação, o mecanismo de translação poderá ligar-se involuntariamente. As pessoas podem sofrer ferimentos graves e podem ocorrer danos materiais.
 - ▶ Desligue o motor.



- ▶ Extraia o conector da vela de ignição.

- Depois de o motor ter trabalhado, o silenciador e o motor podem estar quentes. As pessoas podem queimar-se.
 - ▶ Aguarde até o silenciador e o motor terem arrefecido.
- A utilização de produtos de limpeza agressivos e a limpeza com um jato de água ou objetos afiados poderão danificar o cortador de relva ou a lâmina. Caso o cortador de relva ou a lâmina não sejam corretamente limpos, os componentes poderão deixar de funcionar corretamente e os dispositivos de segurança poderão ser desligados. As pessoas podem ferir-se gravemente.
 - ▶ Limpe o cortador de relva e a lâmina conforme descrito no presente manual de utilização, 15.2.
- Caso a manutenção ou a reparação do cortador de relva ou da lâmina não sejam efetuadas conforme descrito neste manual de utilização, os componentes poderão deixar de funcionar corretamente e os dispositivos de segurança poderão ser desligados. As pessoas podem sofrer ferimentos graves ou fatais.
 - ▶ Substitua as peças gastas ou danificadas.
 - ▶ Efetue a manutenção e a reparação do cortador de relva conforme descrito neste manual de utilização.
 - ▶ Efetue a manutenção da lâmina conforme descrito no presente manual de utilização.
- Durante a limpeza, manutenção ou reparação da lâmina, o utilizador poderá cortar-se nos gumes afiados. O utilizador pode sofrer ferimentos.
 - ▶ Use luvas de proteção de material resistente.
- A lâmina pode ficar quente ao ser afiada. O utilizador pode queimar-se.
 - ▶ Aguarde que a lâmina arrefeça.

- ▶ Use luvas de proteção de material resistente.

5 Colocar o cortador de relva operacional

5.1 Tornar o cortador de relva operacional

Antes de iniciar qualquer trabalho, é necessário executar os seguintes passos:

- ▶ Remover material de embalagem e fixadores de transporte.
- ▶ Garantir que os seguintes componentes se encontram num estado seguro:
 - Cortador de relva, [1](#) 4.6.1.
 - Lâmina, [1](#) 4.6.2.
- ▶ Limpar o cortador de relva, [1](#) 15.2.
- ▶ Verificar a lâmina, [1](#) 10.2.
- ▶ Encher óleo do motor, [1](#) 6.3.
- ▶ Desdobrar o guiador, [1](#) 8.1.
- ▶ Ajustar o guiador, [1](#) 8.3.
- ▶ Abastecer o cortador de relva, [1](#) 7.1.
- ▶ Se pretender que a relva cortada seja recolhida na cesta de recolha de relva ao cortar a relva:
 - ▶ Desengatar o prolongamento, [1](#) 6.2.2.
 - ▶ Abrir a tampa de mulching, [1](#) 11.4.1.
 - ▶ Engatar a cesta de recolha de relva, [1](#) 6.1.2.
- ▶ Se pretender que a relva cortada seja conduzida lateralmente para o solo:
 - ▶ Fechar a tampa de mulching, [1](#) 11.4.2.
 - ▶ Engatar o prolongamento, [1](#) 6.2.1.
- ▶ Para o mulching:
 - ▶ Fechar a tampa de mulching, [1](#) 11.4.2.
 - ▶ Desengatar o prolongamento, [1](#) 6.2.2.
- ▶ Regular a altura de corte, [1](#) 11.2.
- ▶ Verificar os elementos de comando, [1](#) 10.1.
- ▶ Caso não seja possível executar os passos: não utilize o cortador de relva e dirija-se a um concessionário especializado STIHL.

6 Armar o cortador de relva

6.1 Armar, encaixar e desencaixar a cesta de recolha de relva

6.1.1 Armar a cesta de recolha de relva

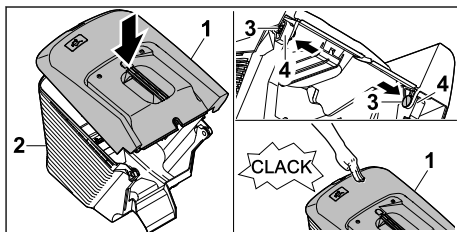

- ▶ Coloque a parte superior da cesta de recolha de relva (1) na parte inferior da cesta de recolha de relva (2).
- ▶ Insira a cavilha (3) nas aberturas (4) de dentro para fora.
- ▶ Pressione a parte superior da cesta de recolha de relva (1) para baixo. A parte superior da cesta de recolha de relva engata de forma audível.

6.1.2 Engatar a cesta de recolha de relva

- ▶ Parar o motor.
- ▶ Colocar o cortador de relva sobre uma superfície plana.

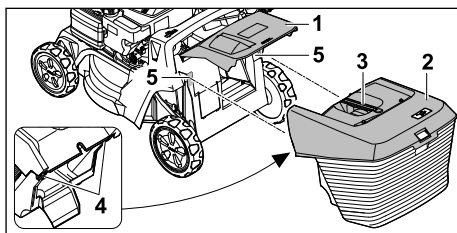

- ▶ Abrir a tampa de expulsão (1) e segurar nela.
- ▶ Segurar na cesta de recolha de relva (2) pela pega (3) e engatá-la, pelo lado de cima, nas aberturas (5), usando os ganchos (4).
- ▶ Pousar a tampa de expulsão (1) na cesta de recolha de relva (2).

6.1.3 Desengatar a cesta de recolha de relva

- ▶ Desligue o motor.
- ▶ Coloque o cortador de relva numa superfície plana.
- ▶ Abra e segure na tampa de expulsão.
- ▶ Remova a cesta de recolha de relva pela pega para cima.
- ▶ Feche a tampa de expulsão.

6.2 Engatar e desengatar a extensão

6.2.1 Engatar a extensão

- ▶ Desligue o motor.
- ▶ Extraia o conector da vela de ignição.
- ▶ Coloque o cortador de relva numa superfície plana.

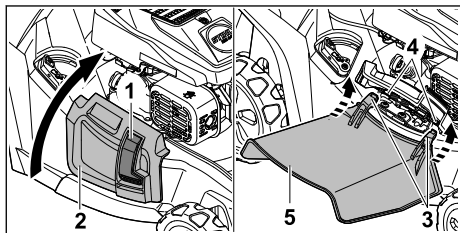

- ▶ Prima o bloqueio (1) e mantenha-o nessa posição.
- ▶ Abra e segure na tampa de expulsão lateral (2).
- ▶ Engate ambos os ganchos (3), por baixo, no eixo (4).
- ▶ Coloque a tampa de expulsão lateral (2) sobre a extensão (5).
- ▶ Encaixe o conector da vela de ignição.

6.2.2 Desengatar a extensão

- ▶ Desligue o motor.
- ▶ Extraia o conector da vela de ignição.
- ▶ Coloque o cortador de relva numa superfície plana.

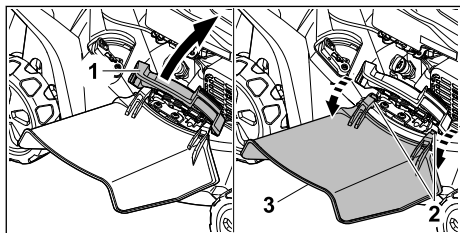

- ▶ Abra e segure na tampa de expulsão lateral (1).
- ▶ Desengate ambos os ganchos (2).
- ▶ Rebata a extensão (3) para cima e retire-a.
- ▶ Feche a tampa de expulsão lateral (1).
- ▶ Encaixe o conector da vela de ignição.

6.3 Reabastecer com óleo do motor

O óleo do motor lubrifica e arrefece o motor.

A especificação do óleo do motor e o volume de enchimento estão indicados no manual de utilização do motor.

AVISO

- No estado de entrega não está abastecido óleo do motor. O ligar do motor sem ou com pouco óleo do motor pode danificar o cortador de relva.
 - ▶ Antes de cada processo de arranque, verifique o nível do óleo do motor e, se necessário, reabasteça com óleo do motor.
- ▶ Reabasteça com óleo do motor conforme descrito no manual de utilização do motor.

7 Reabastecer o cortador de relva

7.1 Abastecer o cortador de relva

AVISO

- Se o cortador de relva não for abastecido com o combustível correto, existe o risco de vir a sofrer danos.
 - ▶ Observar o manual de instruções do motor.
- ▶ Parar o motor.
- ▶ Colocar o cortador de relva sobre uma superfície plana.
- ▶ Limpar a área em redor da tampa do depósito de combustível com um pano húmido.

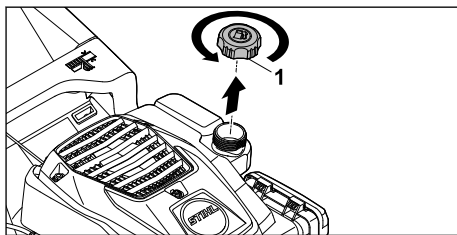

- ▶ Rodar a tampa do depósito de combustível (1) no sentido contrário ao dos ponteiros do relógio até se conseguir remover a tampa do depósito de combustível.
- ▶ Retirar a tampa do depósito de combustível.
- ▶ Abastecer de combustível com um meio de enchimento auxiliar adequado e deixar, pelo menos, 15 mm até ao rebordo do depósito de combustível.
- ▶ Colocar a tampa do depósito de combustível no depósito de combustível.
- ▶ Girar a tampa do depósito de combustível para a direita e apertar à mão. O depósito de combustível está fechado.

8 Ajustar o cortador de relva ao utilizador

8.1 Desdobrar o guiador

- ▶ Parar o motor.
- ▶ Retirar o encaixe da vela de ignição.
- ▶ Colocar o cortador de relva sobre uma superfície plana.

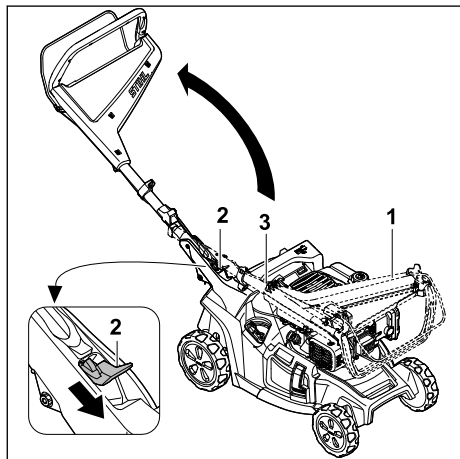

- ▶ Segurar no guiador (1).
 - ▶ Premir a alavanca (2) para baixo e mantê-la premida.
 - ▶ Desdobrar o guiador (1), prestando atenção para não entalar o cabo de tração (3).
 - ▶ Largar a alavanca (2).
- O guiador encaixa, ouvindo-se um clique.

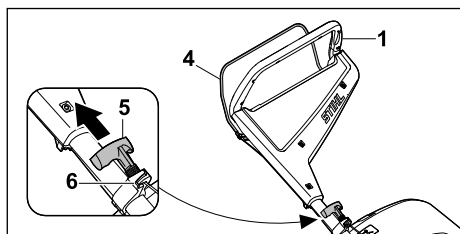

- ▶ Premir o arco de comando (4) contra o guiador (1) e mantê-lo premido.
- ▶ Puxar a pega de arranque (5) lentamente no sentido da guia do cabo de tração (6).
- ▶ Engatar a pega de arranque (5) na guia do cabo de tração (6).
- ▶ Largar o arco de comando (4).
- ▶ Encaixar o encaixe da vela de ignição.

8.2 Dobrar o guiador

Para transportar ou guardar o guiador, é possível dobrá-lo para ficar mais compacto.

- ▶ Parar o motor.
- ▶ Retirar o encaixe da vela de ignição.
- ▶ Colocar o cortador de relva sobre uma superfície plana.
- ▶ Desengatar a pega de arranque da guia do cabo de tração e reconduzi-la lentamente na direção do motor.

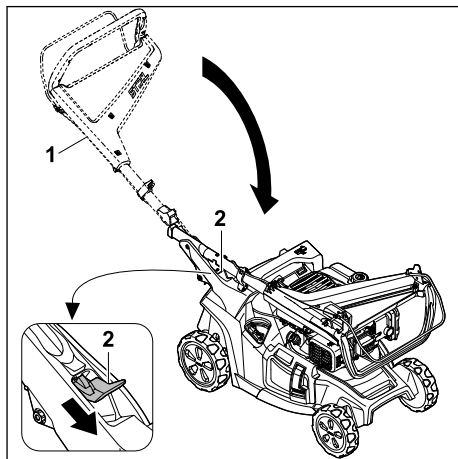

- ▶ Segurar no guiador (1).
 - ▶ Premir a alavanca (2) para baixo e mantê-la premida.
 - ▶ Dobrar o guiador (1).
 - ▶ Largar a alavanca (2).
- O guiador encaixa, ouvindo-se um clique.
- ▶ Encaixar o encaixe da vela de ignição.

8.3 Ajustar o guiador

- ▶ Desligue o motor.
- ▶ Extraia o conector da vela de ignição.
- ▶ Coloque o cortador de relva numa superfície plana.

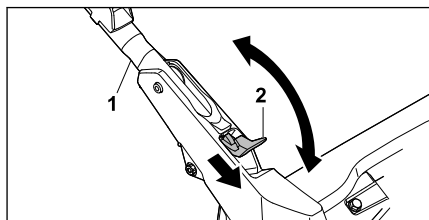

- ▶ Segure no guiador (1).
- ▶ Pressione a alavanca (2) para baixo e mantenha-a nessa posição.

- ▶ Regule o guiador (1) para a posição pretendida e certifique-se de que o guiador volta a engatar completamente.
- ▶ Solte a alavanca (2).
- ▶ Encaixe o conector da vela de ignição.

9 Arrancar e parar o motor

9.1 Dar arranque ao motor

- ▶ Coloque o cortador de relva numa superfície plana.

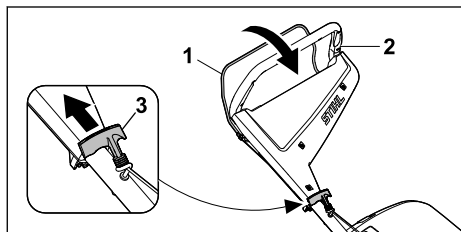

- ▶ Prima e mantenha premido o arco de comando do mecanismo de corte (1) com a mão esquerda no sentido do guiador (2).
- ▶ Puxe lentamente o cabo arrancador (3) com a mão direita até sentir uma resistência.
- ▶ Puxe o cabo arrancador (3) rapidamente para fora e deixe-o enrolar até o motor estar a trabalhar.
- ▶ Se o motor não arrancar: Observe o manual de utilização do motor.

9.2 Desligar o motor

- ▶ Coloque o cortador de relva numa superfície plana.
- ▶ Solte o arco de comando. O motor desliga-se.
- ▶ Saia da posição do utilizador.

10 Verificar o cortador de relva

10.1 Verificar os elementos de comando

Arco de comando

- ▶ Desligue o motor.
- ▶ Puxe o arco de comando por completo na direção do guiador e solte-o novamente.
- ▶ Caso o arco de comando do mecanismo de corte se mova com dificuldade ou não regressse de forma autónoma à posição inicial: Não utilize o cortador de relva e dirija-se a um distribuidor oficial STIHL. O arco de comando está defeituoso.

10.2 Verificar a lâmina

- ▶ Desligue o motor.
- ▶ Extraia o conector da vela de ignição.
- ▶ Coloque o cortador de relva com as rodas levantadas, 15.1.

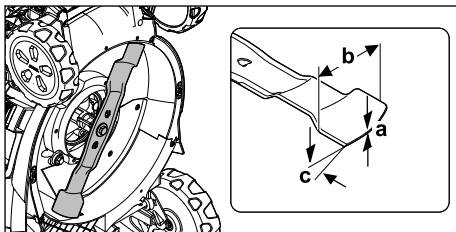

- ▶ Meça o seguinte:
 - Espessura a
 - Largura b
 - Ângulo de afiação c
- ▶ Caso a espessura mínima ou a largura mínima não sejam atingidas: Substitua a lâmina, 19.2.
- ▶ Caso o ângulo de afiação não seja respeitado: Afie a lâmina, 19.2.
- ▶ Caso existam dúvidas: dirija-se a um distribuidor oficial STIHL.

11 Trabalhar com o cortador de relva

11.1 Segurar e conduzir o cortador de relva



- ▶ Segure no guiador com ambas as mãos de modo que os polegares circundem o guiador.

11.2 Regular a altura de corte

É possível regular 7 alturas de corte:

- 20 mm = Posição 1
- 30 mm = Posição 2
- 40 mm = Posição 3
- 55 mm = Posição 4
- 70 mm = Posição 5
- 85 mm = Posição 6
- 100 mm = Posição 7

As posições estão indicadas no cortador de relva.

Regular a altura de corte

- ▶ Parar o motor.

A lâmina não pode estar em rotação.

- ▶ Colocar o cortador de relva sobre uma superfície plana.

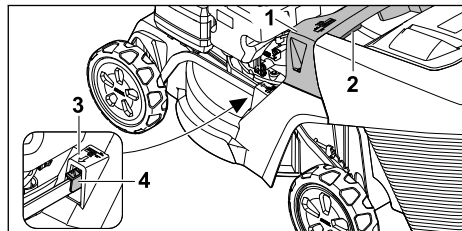

- ▶ Segurar no cortador de relva pela pega (1).
- ▶ Premir a alavanca (2) e mantê-la premida.
- ▶ Colocar o cortador de relva na posição pretendida levantando-o e baixando-o. A altura de corte atual pode ser lida no indicador da altura de corte (3) através da respetiva marcação (4).
- ▶ Largar a alavanca (2). O cortador de relva engata.

11.3 Corte e mulching de relva

O cortador de relva está equipado com uma mulçtilâmina e pode ser usado para o corte ou mulching da relva.

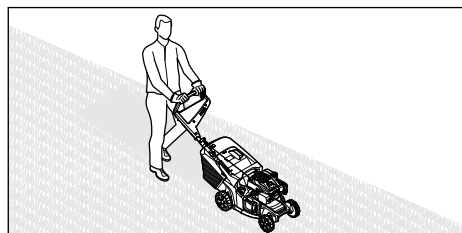

- ▶ Empurrar o cortador de relva lentamente e de forma controlada para a frente.

11.4 Abrir e fechar a tampa de mulching

11.4.1 Abrir a tampa de mulching

- ▶ Desligue o motor.
- ▶ Coloque o cortador de relva numa superfície plana.

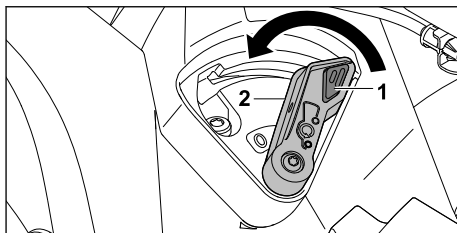

- ▶ Prima o bloqueio (1) e mantenha-o nessa posição.
- ▶ Colocar a alavanca (2) na posição 0. A tampa de mulching é aberta.
- ▶ Solte o bloqueio (1).

11.4.2 Fechar a tampa de mulching

- ▶ Desligue o motor.
- ▶ Coloque o cortador de relva numa superfície plana.

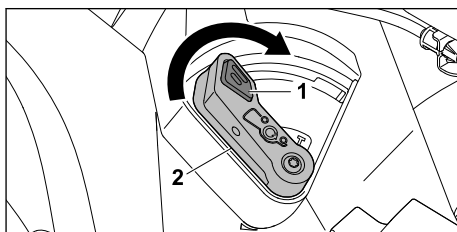

- ▶ Prima o bloqueio (1) e mantenha-o nessa posição.
- ▶ Colocar a alavanca (2) na posição I. A tampa de mulching é fechada.
- ▶ Solte o bloqueio (1).

11.5 Esvaziar a cesta de recolha de relva

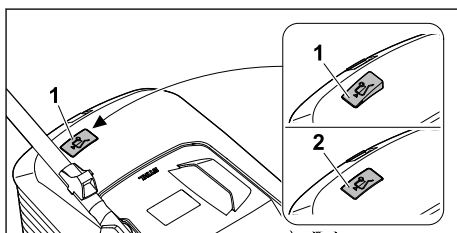

O fluxo de ar gerado pelas lâminas faz elevar o indicador do nível (1). Se a cesta de recolha de relva estiver cheia, o fluxo de ar para. Se o fluxo de ar for diminuto, o indicador do nível (2) volta ao estado de repouso. Esta indicação serve de aviso para esvaziar a cesta de recolha de relva.

O funcionamento sem limitações do indicador do nível só é apresentado quando o fluxo de ar pro-

duzido é perfeito. Influências externas como relva molhada, densa ou alta, níveis de corte baixos, sujidade ou fatores semelhantes podem alterar o fluxo do ar e o funcionamento do indicador do nível.

- ▶ Se o indicador do nível voltar ao estado de repouso: Esvazie a cesta de recolha de relva.
- ▶ Desligue o cortador de relva.
- ▶ Desengate a cesta de recolha de relva.

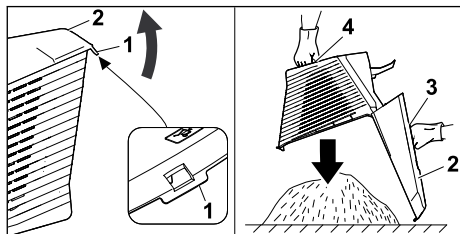

- ▶ Abra a tala de fecho (1).
- ▶ Abra a parte superior da cesta de recolha (2) na pega (3) e mantenha-a nessa posição.
- ▶ Segure na pega inferior (4) com a segunda mão.
- ▶ Esvazie a cesta de recolha de relva.
- ▶ Feche a cesta de recolha de relva.
- ▶ Engate a cesta de recolha de relva.

12 Após o trabalho

12.1 Após o trabalho

- ▶ Desligue o motor.
- ▶ Caso o cortador de relva esteja molhado: deixe o cortador de relva secar.
- ▶ Limpe o cortador de relva.

13 Transporte

13.1 Transportar o cortador de relva

- ▶ Desligue o motor.
A lâmina não pode rodar.
- ▶ Extraia o conector da vela de ignição.

Empurrar o cortador de relva

- ▶ Empurre o cortador de relva para a frente de forma lenta e controlada.

Transportar o cortador de relva à mão

- ▶ Use luvas de proteção.
- ▶ Desengate a cesta de recolha de relva.
- ▶ Desengatar a extensão.

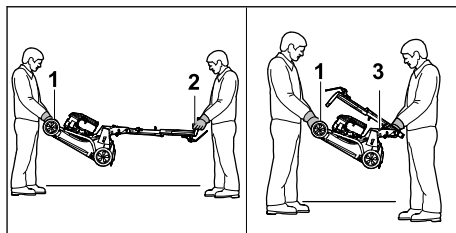

- ▶ Caso o cortador de relva seja transportado com o guiador aberto:
 - ▶ Uma pessoa deverá segurar na parte dianteira do cortador de relva com ambas as mãos na pega de transporte (1) e uma segunda pessoa deverá segurar no guiador (2) com ambas as mãos.
 - ▶ O cortador de relva deverá ser levantado e transportado por duas pessoas.
- ▶ Caso o cortador de relva seja transportado com o guiador rebatido:
 - ▶ Rebata o guiador, 8.2.
 - ▶ Uma pessoa deverá segurar com ambas as mãos na pega de transporte (1) do cortador de relva e uma segunda pessoa deverá segurar na pega (3) com ambas as mãos.
 - ▶ O cortador de relva deverá ser levantado e transportado por duas pessoas.

Transportar o cortador de relva num veículo

- ▶ Fixe o cortador de relva na vertical de modo que não possa tombar nem mover-se.

14 Armazenamento

14.1 Guardar o cortador de relva

- ▶ Desligue o motor e deixe-o arrefecer.
- ▶ Extraia o conector da vela de ignição.
- ▶ Guarde o cortador de relva de modo a que estejam reunidas as seguintes condições:
 - O cortador de relva está fora do alcance das crianças.
 - O cortador de relva está limpo e seco.
 - O cortador de relva não pode tombar.
 - O cortador de relva não pode deslocar-se.

Se o cortador de relva for guardado durante mais de 3 meses, preste também atenção ao seguinte:

- ▶ Deixe trabalhar até esvaziar o depósito do combustível.
- ▶ Solicite a limpeza do depósito de combustível junto de um distribuidor oficial STIHL.
- ▶ Mude o óleo do motor conforme indicado no manual de utilização do motor.
- ▶ Desenrosque a vela de ignição e coloque cerca de 3 ml de óleo do motor pela abertura da vela.
- ▶ Puxe o cabo arrancador várias vezes para fora e deixe-o enrolar.

! ATENÇÃO

- Se o cabo arrancador for puxado para fora com o conector da vela de ignição removido, poderão sair faíscas. As faíscas podem inflamar os vapores de gasolina que saem e provocar incêndios e explosões. As pessoas podem sofrer ferimentos graves ou fatais e podem ocorrer danos materiais.
 - ▶ Mantenha o conector da vela de ignição afastado da abertura da vela de ignição.
- ▶ Enrosque e aperte bem a vela de ignição.

14.2 Posição de armazenamento

O cortador de relva pode ser dobrado para poupar espaço no armazenamento.

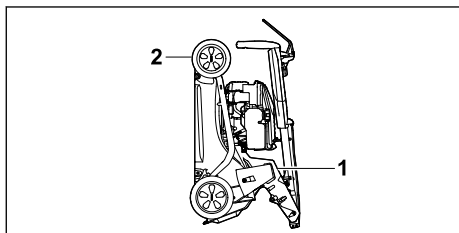

- ▶ Coloque o cortador de relva numa superfície plana.
- ▶ Desengate a cesta de recolha de relva.
- ▶ Coloque a altura de corte na posição mais elevada.  11.2



- ▶ Rebata o guiador.  8.2
- ▶ Segure no cortador de relva com uma mão pela pega (1) e, com a outra mão, segure na pega de transporte (2) e coloque para trás.

15 Limpeza

15.1 Colocar o cortador de relva com as rodas levantadas

- ▶ Deixe trabalhar até esvaziar o depósito do combustível.
 - ▶ O motor desliga-se.
- ▶ Extraia o conector da vela de ignição.
- ▶ Coloque o cortador de relva numa superfície plana.
- ▶ Desengate o cabo arrancador da guia do cabo.
- ▶ Desengate a cesta de recolha de relva.
- ▶ Coloque a altura de corte na posição mais elevada,  11.2.
- ▶ Coloque o guiador na posição mais baixa,  8.3.

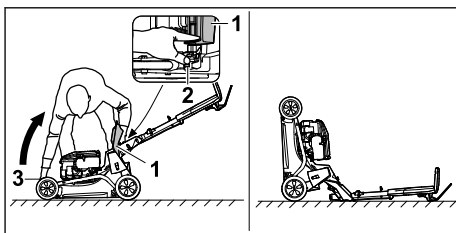

- ▶ Colocar à direita da unidade.
 - ▶ Abra e segure na tampa de expulsão (1).
 - ▶ Com a mão esquerda, pressione a alavanca (2) para baixo e mantenha-a nessa posição.
 - ▶ Com a mão direita, segure no cortador de relva pela pega de transporte (3) e coloque-o para trás.
- O cortador de relva é estável e pode ser limpo.

15.2 Limpar o cortador de relva

- ▶ Desligue o motor.
- ▶ Deixe arrefecer o cortador de relva.
- ▶ Extraia o conector da vela de ignição.
- ▶ Limpe o cortador de relva com um pano húmido.
- ▶ Limpe as ranhuras de ventilação com um pincel.
- ▶ Coloque o cortador de relva com as rodas levantadas.
- ▶ Limpe a área em torno da lâmina e a lâmina com uma tala de madeira, uma escova macia ou um pano húmido.
- ▶ Encaixe o conector da vela de ignição.

AVISO

- A limpeza com um aparelho de limpeza de alta pressão ou jatos de água pode danificar o aparelho.
 - ▶ Não limpar o aparelho com um aparelho de limpeza de alta pressão ou jatos de água.

16 Fazer a manutenção**16.1 Intervalos de manutenção**

Os intervalos de manutenção são definidos em função das condições do próprio ambiente e das condições de trabalho. A STIHL recomenda os seguintes intervalos de manutenção:

Motor

- ▶ Efetue a manutenção do motor conforme indicado no manual de utilização do motor.

Cortador de relva

- ▶ A verificação do cortador de relva deve ser feita uma vez por ano por um distribuidor oficial STIHL.

16.2 Montar e desmontar a lâmina**16.2.1 Desmontar a lâmina**

- ▶ Desligue o motor.
- ▶ Extraia o conector da vela de ignição.
- ▶ Coloque o cortador de relva com as rodas levantadas.

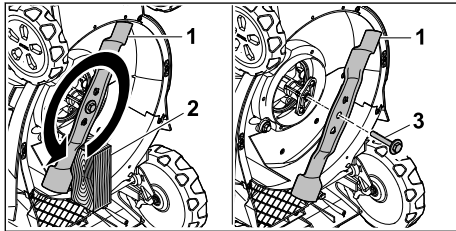

- ▶ Bloqueie a lâmina (1) com um pedaço de madeira (2).
- ▶ Desenrosque o parafuso com a anilha (3) no sentido da seta e remova-o.
- ▶ Remova a lâmina (1).
- ▶ Elimine o parafuso com a anilha (3). Ao montar a lâmina (1), utilize um parafuso com uma anilha novos.
- ▶ Encaixe o conector da vela de ignição.

16.2.2 Montar a lâmina

- ▶ Desligue o motor.
- ▶ Extraia o conector da vela de ignição.
- ▶ Coloque o cortador de relva com as rodas levantadas.

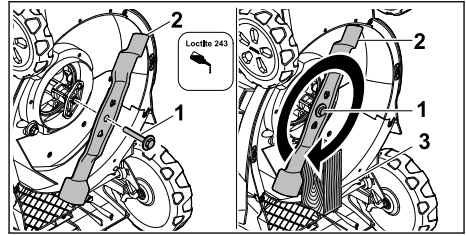

- ▶ Aplique produto de fixação de parafusos Loc-tite 243 na rosca do parafuso com a anilha (1).
- ▶ Coloque a lâmina (2) de modo que as elevações da superfície de contacto engatem nos entalhes.
- ▶ Enrosque o parafuso com a anilha (1).
- ▶ Bloqueie a lâmina (2) com um pedaço de madeira (3).
- ▶ Aperte o parafuso com a anilha (1) com 60 Nm
- ▶ Encaixe o conector da vela de ignição.

16.3 Afiar e equilibrar as lâminas

É necessária muita prática para afiar e equilibrar corretamente a lâmina.

A STIHL aconselha a que a lâmina seja afiada e equilibrada por um distribuidor oficial STIHL.

Os endereços atuais dos distribuidores oficiais encontram-se no respetivo representante STIHL do país em www.stihl.com.

! ATENÇÃO

- Os gumes da lâmina são afiados. O utilizador pode cortar-se.
 - ▶ Use luvas de proteção de material resistente.
- ▶ Desligue o motor.
- ▶ Extraia o conector da vela de ignição.
- ▶ Coloque o cortador de relva com as rodas levantadas, 15.1.
- ▶ Desmonte as lâminas.
- ▶ Afie as lâminas. Respeite o ângulo de afiação e arrefeça a lâmina, 19.2. A lâmina não pode adquirir uma tonalidade azul ao ser afiada.
- ▶ Monte as lâminas.
- ▶ Encaixe o conector da vela de ignição.
- ▶ Caso existam dúvidas: dirija-se a um distribuidor oficial STIHL.

17 Reparar

17.1 Reparar o cortador de relva

O utilizador não pode reparar o cortador de relva e a lâmina de forma autónoma.

- ▶ Caso o cortador de relva ou a lâmina estejam danificados: não utilize o cortador de relva

nem a lâmina e dirija-se a um distribuidor oficial STIHL.

- ▶ Caso as placas informativas estejam ilegíveis ou danificadas: solicite a substituição das placas informativas junto de um distribuidor oficial STIHL.

18 Eliminação de avarias

18.1 Resolver avarias do cortador de relva

Avaria	Causa	Solução
Não é possível ligar o motor.	O arco de comando do mecanismo de corte não está premido.	▶ Dê arranque ao motor conforme descrito no presente manual de utilização.
	O depósito do combustível está vazio.	▶ Reabasteça o cortador de relva.
	A conduta do combustível está obstruída.	▶ dirija-se a um distribuidor oficial STIHL.
	O combustível no depósito é de má qualidade, está sujo ou já é velho.	▶ Utilizar gasolina sem chumbo de marca novo.
	O filtro de ar está sujo.	▶ Limpe ou substitua o filtro de ar conforme descrito no manual de utilização do motor.
	O conector da vela de ignição foi retirado da vela de ignição ou o cabo de ignição não está bem ligado ao conector.	▶ Encaixe o conector da vela de ignição. ▶ Verifique a ligação entre o cabo de ignição e o conector.
	A vela de ignição tem fuligem, está danificada ou existe uma distância incorreta dos elétrodos.	▶ Limpe ou substitua a vela de ignição. ▶ Ajuste a distância dos elétrodos.
	A resistência na lâmina é demasiado elevada.	▶ Defina uma altura de corte superior. ▶ Ligue o motor sobre relva mais curta.
Dificuldades ao dar arranque ao motor ou a potência do motor diminui.	O cárter do cortador de relva está entupido.	Limpe o cortador de relva.
	A altura de corte está ajustada numa posição demasiado baixa ou a velocidade de avanço é demasiado elevada.	Adapte a altura de corte ou corte a relva mais devagar.
	Há água no depósito de combustível e no carburador ou o carburador está entupido.	Esvazie o depósito de combustível, limpe a conduta do combustível e o carburador.
	O depósito do combustível está sujo.	dirija-se a um distribuidor oficial STIHL.
	O filtro de ar está sujo.	Limpe ou substitua o filtro de ar conforme descrito no manual de utilização do motor.
O motor fica muito quente.	A vela de ignição tem fuligem.	Limpe ou substitua a vela de ignição.
	O nível do óleo do motor é demasiado reduzido.	Reabasteça com óleo do motor ou mude-o, conforme descrito no manual de utilização do motor.
	As alhetas de refrigeração estão sujas.	Limpe o cortador de relva.

Avaria	Causa	Solução
O cortador de relva vibra fortemente.	A lâmina está danificada.	substitua a lâmina.
	A lâmina não está corretamente montada.	Monte as lâminas.
A relva não é corretamente cortada.	A lâmina está embotada ou gasta.	Afie ou substitua a lâmina.

19 Dados técnicos

19.1 Cortador de relva STIHL RM 443.3

- Tipo de motor: STIHL EVC 200 C
- Cilindrada: 139 cm³
- Potência (P): 2,1 kW (2,8 CV) às 2800rpm
- Rotação (n): 2800rpm
- Volume máximo do depósito de combustível: 0,9 l
- Peso (m): 28 kg
- Volume máximo da cesta de recolha de relva: 52 l
- Largura de corte: 41 cm

19.2 Lâmina

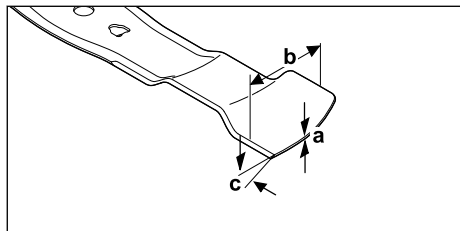

- Espessura mínima a: 1,6 mm
- Largura mínima b: 55 mm
- Ângulo de afiação c: 30°

19.3 Valores sonoros e valores de vibração

O valor K para o nível de pressão sonora é de 2 dB(A). O valor K para o nível de potência sonora é de 2,2 dB(A). O valor K para os valores de vibração é de 2,2 m/s².

- Nível de pressão sonora L_{pA} medido de acordo com a norma EN ISO 5395-2: 79 dB(A)
- Nível de potência sonora garantido L_{WA} medido de acordo com a norma 2000/14/CE / S.I. 2001/1701: 93 dB(A)
- Valor de vibração a_{HV} no guiador, medido de acordo com a norma EN ISO 5395-2: 4,4 m/s²

Para obter informações sobre como cumprir a diretiva relativa às prescrições mínimas de proteção da saúde e segurança dos trabalhadores em caso de exposição aos riscos devidos a agentes físicos (vibrações) 2002/44/CE e S.I. 2005/1093, visite o site www.stihl.com/vib.

19.4 REACH

REACH designa um decreto CE para registar, avaliar e autorizar produtos químicos.

Informações para cumprir o decreto REACH podem ser consultadas no site www.stihl.com/reach.

20 Peças de reposição e acessórios

20.1 Peças de reposição e acessórios

STIHL Estes símbolos identificam peças de reposição originais da STIHL e acessórios originais da STIHL.

A STIHL recomenda a utilização de peças de reposição originais da STIHL e acessórios originais da STIHL.

Peças de reposição e acessórios de outros fabricantes não podem ser avaliados pela STIHL quanto a fiabilidade, segurança e adequação apesar do constante acompanhamento oferecido e a STIHL não se pode responsabilizar pela sua utilização.

As peças de reposição originais da STIHL e os acessórios originais da STIHL estão disponíveis num revendedor especializado da STIHL.

20.2 Peças de reposição importantes

- Lâmina: WA40 702 0105
- Parafuso da lâmina com anilha: 0000 951 3505

21 Eliminar

21.1 Eliminar o cortador de relva

É possível consultar informações sobre a eliminação junto da administração local ou num distribuidor oficial STIHL.

A eliminação inadequada pode ser nociva para a saúde e poluir o ambiente.

- ▶ Entregue os produtos STIHL, incluindo embalagens, num ponto de recolha adequado para reciclagem, em conformidade com os regulamentos locais.
- ▶ Não elimine juntamente com o lixo doméstico.

22 Declaração de conformidade CE

22.1 Cortador de relva STIHL RM 443.3

STIHL Tirol GmbH
Hans Peter Stihl-Straße 5
6336 Langkampfen

Áustria

declara, sob sua inteira responsabilidade, que

- Modelo: cortador de relva
- Marca: STIHL
- Tipo: RM 443.3
- Largura de corte: 41 cm
- Identificação de série: WB40

está em conformidade com todas as disposições aplicáveis das diretivas 2000/14/CE, 2006/42/CE, 2014/30/UE e 2011/65/UE e foi desenvolvida e fabricada de acordo com as versões válidas na data de fabrico das seguintes normas: EN ISO 5395-1, EN ISO 5395-2 e EN ISO 14982.

Organismo participante notificado:
TÜV Rheinland LGA Products GmbH
Tillystraße 2
90431 Nürnberg, DE

Para determinar o nível de potência sonora medido e garantido, foram respeitados os termos da diretiva 2000/14/CE, anexo VIII.

Nível de potência sonora medido: 91,2 dB(A)

Nível de potência sonora garantido: 93 dB(A)

A documentação técnica está guardada na STIHL Tirol GmbH.

O ano de fabrico e o número de máquina estão indicados no cortador de relva.

Langkampfen, 27.11.2023

STIHL Tirol GmbH

p.p. 

Matthias Fleischer, Responsável pela área de Desenvolvimento de produtos

p.p. 

Sven Zimmermann, Principal responsável pela área da Qualidade

23 Declaração de conformidade UKCA

23.1 Cortador de relva STIHL RM 443.3

STIHL Tirol GmbH
Hans Peter Stihl-Straße 5
6336 Langkampfen

Áustria

declara, sob sua inteira responsabilidade, que

- Modelo: cortador de relva
- Marca: STIHL
- Tipo: RM 443.3
- Largura de corte: 41 cm
- Identificação de série: WB40

está em conformidade com todas as disposições aplicáveis dos regulamentos do Reino Unido "Noise Emission in the Environment by Equipment for use Outdoors Regulations 2001", "Supply of Machinery (Safety) Regulations 2008", "Electromagnetic Compatibility Regulations 2016" e "The Restriction of the Use of Certain Hazardous Substances in Electrical and Electronic Equipment Regulations 2012" e foi desenvolvida e fabricada de acordo com as versões das seguintes normas válidas na data de fabrico: EN ISO 5395-1, EN ISO 5395-2 und EN ISO 14982.

Organismo participante notificado:
TUV Rheinland UK LTD
1011 Stratford Road
Solihull, B90 4BN

Para determinar o nível da potência sonora medido e garantido procedeu-se segundo o disposto na regulamentação do Reino Unido "Noise

Emission in the Environment by Equipment for use Outdoors Regulations 2001, Schedule 11".

- Nível de potência sonora medido: 91,2 dB(A)
- Nível de potência sonora garantido: 93 dB(A)

A documentação técnica está guardada na STIHL Tirol GmbH.

O ano de fabrico e o número de máquina estão indicados no cortador de relva.

Langkampfen, 27.11.2023

STIHL Tirol GmbH

p.p. 

Matthias Fleischer, Responsável pela área de Desenvolvimento de produtos

p.p. 

Sven Zimmermann, Principal responsável pela área da Qualidade

24 Endereços

www.stihl.com

Obsah

1	Úvod.....	198
2	Informácie k tomuto návodu na obsluhu.	198
3	Prehľad.....	199
4	Bezpečnostné upozornenia.....	200
5	Pripravenie kosačky na trávu na použitie.....	206
6	Zostavenie kosačky na trávu.....	206
7	Natankujte kosačku na trávu.....	207
8	Nastavenie kosačky na trávu pre používateľa.....	207
9	Štartovanie a vypnutie motora.....	208
10	Skontrolujte kosačku na trávu.....	209
11	Práca s kosačkou na trávu.....	209
12	Po ukončení práce.....	210
13	Preprava.....	210
14	Skladovanie.....	211
15	Čistenie.....	211
16	Údržba.....	212
17	Oprava.....	213
18	Odstraňovanie porúch.....	213
19	Technické údaje.....	214
20	Náhradné diely a príslušenstvo.....	214
21	Likvidácia.....	215

22	EÚ vyhlásenie o zhode.....	215
23	Prehlásenie o zhode výrobcom – UKCA.....	215
24	Adresy.....	216

1 Úvod

Milá zákazníčka, milý zákazník,

teší nás, že ste sa rozhodli pre výrobok spoločnosti STIHL. Naše výrobky vyvíjame a vyrábame v špičkovej kvalite podľa požiadaviek našich zákazníkov. Tým vznikajú výrobky s vysokou spoľahlivosťou aj pri extrémnom namáhaní.

Spoločnosť STIHL je tiež zárukou kvalitného servisu. Naše špecializované predajne zabezpečujú kompetentné poradenstvo a zaškolenie, ako aj rozsiahlu technickú podporu.

Spoločnosť STIHL sa výslovne hlási k trvalému a zodpovednému prístupu k životnému prostrediu. Tento návod na obsluhu vám ma pomôcť v tom, aby ste mohli váš výrobok STIHL používať s dlhou životnosťou bezpečne a šetrne k životnému prostrediu.

Ďakujeme vám za vašu dôveru a želáme vám veľa radosť s výrobkom spoločnosti STIHL.



Dr. Nikolas Stihl

DŮLEŽITÉ! PRED POUŽITÍM PREČÍTAJTE A USCHOVAJTE.

2 Informácie k tomuto návodu na obsluhu

2.1 Platné dokumenty

Tento návod na obsluhu je originálny návod na obsluhu od výrobcu v zmysle smernice ES 2006/42/ES.

Platia miestne bezpečnostné predpisy.

- ▶ Okrem tohto návodu na obsluhu si prečítajte tieto dokumenty, porozumejte im a uschovajte ich:
 - Návod na obsluhu motora STIHL EVC 200 C

2.2 Označenie výstražných upozornení v texte



NEBEZPEČENSTVO

- Upozornenie poukazuje na nebezpečenstvá, ktoré vedú k ťažkým zraneniam alebo smrti.
 - ▶ Uvedené opatrenia môžu ťažkým zraneniam alebo smrti zabrániť.



VAROVANIE

- Upozornenie poukazuje na nebezpečenstvá, ktoré môžu viesť k ťažkým zraneniam alebo smrti.
 - ▶ Uvedené opatrenia môžu ťažkým zraneniam alebo smrti zabrániť.

UPOZORNENIE

- Upozornenie poukazuje na nebezpečenstvá, ktoré môžu viesť k vecným škodám.
 - ▶ Uvedené opatrenia môžu vecným škodám zabrániť.

2.3 Symboly v texte



Tento symbol odkazuje na kapitolu v tomto návode na obsluhu.

3 Prehľad

3.1 Kosačka

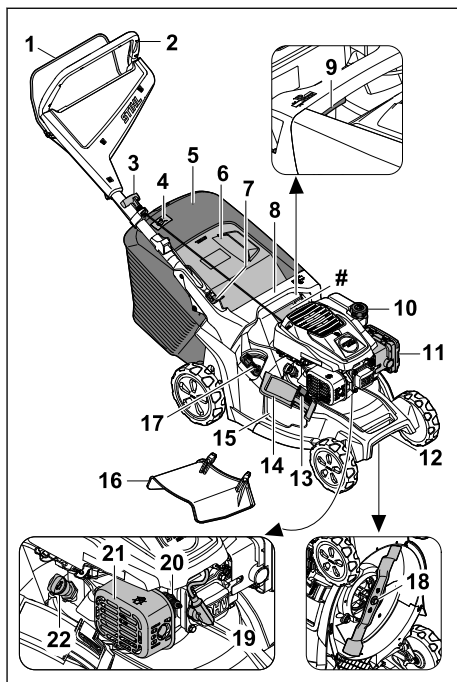

1 Spínací strmeň

Spínací strmeň slúži na štartovanie, prevádzku a odstavenie motora.

2 Volant

Volant slúži na držanie, vedenie a prepravu kosačky.

3 Štartovacia rukoväť

Štartovacia rukoväť slúži na štartovanie motora.

4 Indikátor hladiny

Indikátor hladiny zobrazuje stav naplnenia zberného koša na trávu.

5 Zberný kôš na trávu

Zberný kôš na trávu zachytáva pokosenú trávu.

6 Páka

Páka slúži na nastavenie a preklopenie volantu.

7 Vyhadzovacia klapka

Vyhadzovacia klapka uzatvára vyhadzovací kanál.

8 Rukoväť

Rukoväť slúži na držanie kosačky pri nastavovaní výšky kosenia a na prepravu kosačky.

9 Páka

Páka slúži na nastavenie výšky kosenia.

10 Uzáver palivovej nádržky

Uzáver palivovej nádržky uzatvára otvor na plnenie benzínu.

11 Veko filtra

Veko filtra zakrýva vzduchový filter.

12 Transportná rukoväť

Transportná rukoväť slúži na držanie, vedenie a prepravu kosačky.

13 Zablokovanie

Zablokovanie drží bočnú vyhadzovaciu klapku zatvorenú.

14 Bočná vyhadzovacia klapka

Bočná vyhadzovacia klapka uzatvára bočný vyhadzovací otvor.

15 Bočný vyhadzovací otvor

Bočný vyhadzovací otvor odvádza pokosenú trávu nabok.

16 Predĺženie

Predĺženie odvádza pokosenú trávu nabok na zem.

17 Páka

Páka slúži na otváranie a zatváranie integrovanej klapky na mulč.

18 Nôž

Nôž kosí a mulčuje trávu.

19 Nástrčka zapalovacej sviečky

Nástrčka zapalovacej sviečky spája zapalovacie vedenie so zapalovacou sviečkou.

20 Zapalovacia sviečka

Zapalovacia sviečka zapaluje zmes paliva a vzduchu v motore.

21 Tlmič výfuku

Tlmič výfuku znižuje emisie hluku kosačky.

22 Uzáver motorového oleja

Uzáver motorového oleja uzatvára otvor na plnenie motorového oleja.

Výkonový štítok s číslom stroja**3.2 Symboly**

Symboly sa môžu nachádzať na kosačke a znamenajú nasledovné:



Tento symbol označuje uzáver palivovej nádržky.



Tento symbol označuje uzáver motorového oleja.



Garantovaná hladina akustického výkonu podľa smernice 2000/14/ES v dB(A), aby sa dali porovnať emisie hluku výrobkov.



Výrobok nelikvidujte spolu s domovým odpadom.



Nastavte výšku kosenia.



Indikátor hladiny zberného koša na trávu.



Páka na otváranie a zatváranie integrovanej klapky na mulč.

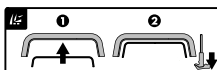

Naštartujte motor.

4 Bezpečnostné upozornenia**4.1 Výstražné symboly**

Výstražné symboly na kosačke na trávu majú nasledujúci význam:



Dodržiavajte bezpečnostné pokyny a ich opatrenia.



Prečítajte si návod na obsluhu, porozumejte mu a uschovajte ho.



Dávajte pozor na vymrštené predmety - udržiavajte bezpečnú vzdialenosť a zabráňte vstupu iných osôb.



Nedotýkajte sa otáčajúceho sa rezného noža.



Počas prepravy, uschovania, údržby alebo opravy vyťahnite koncovku zapalovacej sviečky.

4.2 Použitie v súlade s určením

Kosačka STIHL RM 443.3 slúži na kosenie a mulčovanie trávy.

▲ VAROVANIE

- V prípade, že sa kosačka nepoužíva v súlade s určením, môže dôjsť k ťažkému zraneniu alebo usmrteniu osôb a vecným škodám.
 - ▶ Kosačku používajte tak, ako je to opísané v tomto návode na obsluhu a v návode na obsluhu motora.

4.3 Požiadavky na používateľa

▲ VAROVANIE

- Používatelia bez školenia nedokážu rozpoznať ani predvídať nebezpečenstvá vyplývajúce z používania kosačky na trávu. Používateľ alebo iné osoby sa môžu ťažko zraniť alebo môžu zomrieť.



- ▶ Prečítajte si návod na obsluhu, porozumejte mu a uschovajte ho.

- ▶ Ak sa kosačka na trávu odovzdáva inej osobe: Odovzdajte návod na obsluhu kosačky na trávu a motora.
- ▶ Zabezpečte, aby používateľ spĺňal nasledujúce požiadavky:
 - Používateľ je odpočívajúci.
 - Používateľ je telesne, zmyslovo aj mentálne schopný obsluhovať kosačky na trávu a pracovať s nimi. Ak je používateľ schopný vykonávať tieto činnosti s telesným, zmyslovým alebo duševným obmedzením, môže používateľ pracovať so strojom iba pod dozorom alebo podľa pokynov zodpovednej osoby.
 - Používateľ dokáže rozpoznať a predvídať nebezpečenstvá vyplývajúce z používania kosačky na trávu.
 - Používateľ si je vedomý, že zodpovedá za nehody a poškodenia.
 - Používateľ je plnoletý alebo je odborne vzdelávaný pod dohľadom v súlade s národnými predpismi.
 - Používateľ dostal poučenie od špecializovaného predajcu STIHL alebo od odbornej osoby skôr, ako prvýkrát začal pracovať s kosačkou na trávu.
 - Používateľ nie je obmedzený v dôsledku alkoholizmu, liekov ani drog.
- ▶ Ak nastanú nejasnosti: Vyhľadajte špecializovaného predajcu STIHL.

4.4 Odev a vybavenie

▲ VAROVANIE

- Počas práce sa môžu vymršťovať predmety vysokou rýchlosťou. Používateľ sa môže zraniť.
 - ▶ Noste dlhé nohavice z odolného materiálu.
- Počas práce dochádza k hluku. Hluk môže poškodiť sluch.
 - ▶ Používajte chrániče sluchu.
- Počas práce sa môže rozvrieť prach. Vdýchnutý prach môže poškodiť zdravie a spustiť alergické reakcie.
 - ▶ Ak sa rozvíri prach: Noste protiprachovú masku.
- Nevhodný odev sa môže zachytiť do dreva, krovia a do kosačky na trávu. Používatelia bez vhodného odevu sa môžu ťažko zraniť.
 - ▶ Noste úzko priliehavý odev.
 - ▶ Odložte šály a šperky.
- Počas čistenia, údržby alebo prepravy sa môže používateľ dostať do kontaktu s rezným nožom. Používateľ sa môže zraniť.
 - ▶ Noste ochranné rukavice z odolného materiálu.
 - ▶ Noste pevnú zatvorenú obuv s drsnou podrážkou.
- Ak používateľ nosí nevhodnú obuv, môže sa pošmyknúť. Používateľ sa môže zraniť.
- Počas ostrenia rezného noža sa môžu vymrštiť častice materiálu. Používateľ sa môže zraniť.
 - ▶ Noste úzke priliehavé ochranné okuliare. Vhodné ochranné okuliare sú skontrolované podľa normy EN 166 alebo podľa národných predpisov a v obchode sú dostupné s príslušným označením.
 - ▶ Noste ochranné rukavice z odolného materiálu.

4.5 Pracovná oblasť a okolie

▲ VAROVANIE

- Nezúčastnené osoby, deti a zvieratá nemusia rozpoznať a odhadnúť nebezpečenstvá kosačky na trávu a vymršťovaných predmetov. Nezúčastnené osoby, deti a zvieratá sa môžu ťažko zraniť a môžu vzniknúť vecné škody.
 - ▶ Nezúčastnené osoby, deti a zvieratá držte vo vzdialenosti od pracovnej oblasti.
 - ▶ Dodržujte vzdialenosť od predmetov.
 - ▶ Kosačku na trávu nenechávajte bez dozoru.
 - ▶ Zabezpečte, aby sa deti nemohli hrať s kosačkou na trávu.

- Ak motor beží, z tlmiča výfuku prúdia horúce výfukové plyny. Horúce výfukové plyny môžu spôsobiť vznietenie ľahko zápalných materiálov a vyvolať požiar.
 - ▶ V dosahu prúdu výfukových plynov sa nesmú nachádzať ľahko zápalné materiály.

4.6 Bezpečný stav

4.6.1 Kosačka

Kosačka je v stave vyhovujúcom bezpečnosti, ak sú splnené nasledujúce podmienky:

- Kosačka je nepoškodená.
- Z kosačky nevyteká žiadny benzín.
- Uzáver palivovej nádržky je zatvorený.
- Z kosačky nevyteká žiadny motorový olej.
- Uzáver motorového oleja je zatvorený.
- Kosačka je čistá.
- Ovládacie prvky fungujú a neboli na nich vykonané zmeny.
- Keď sa kosí a pokosená tráva sa má zachytávať do zberného koša na trávu: klapka na mulč je otvorená, predĺženie je vyvesené a zberný kôš na trávu je správne zavesený.
- Keď sa kosí a pokosená tráva sa má odhadzovať dozadu: zberný kôš na trávu je vyvesený a vyhadzovacia klapka je zatvorená.
- Keď sa kosí a pokosená tráva sa má odvádzať nabok na zem: klapka na mulč je zatvorená a predĺženie je správne zavesené.
- Keď sa mulčuje: predĺženie je vyvesené a klapka na mulč je zatvorená.
- Nôž je správne namontovaný.
- Originálne príslušenstvo STIHL pre túto kosačku je správne namontované.
- Mechanizmy zaťažené pružinami sú nepoškodené a fungujú.



▲ VAROVANIE

- V stave nevyhovujúcom bezpečnosti nemôžu konštrukčné diely správne fungovať, bezpečnostné zariadenia môžu byť vyradené z prevádzky a môže vytekať palivo. Môže dôjsť k ťažkému zraneniu alebo usmrteniu osôb.
 - ▶ Pracujte s nepoškodenou kosačkou.
 - ▶ Ak z kosačky vyteká benzín: nepracujte s kosačkou a vyhľadajte špecializovaného predajcu STIHL.
 - ▶ Zatvorte uzáver palivovej nádržky.
 - ▶ Ak z kosačky vyteká motorový olej: nepracujte s kosačkou a vyhľadajte špecializovaného predajcu STIHL.
 - ▶ Zatvorte uzáver motorového oleja.
 - ▶ Ak je kosačka znečistená: vyčistite kosačku.

- ▶ Nemanipulujte s kosačkou a jej bezpečnostnými systémami.
- ▶ Zakážete akúkoľvek manipuláciu s kosačkou, ktorá by zmenila výkon alebo otáčky motora.
- ▶ Ak ovládacie prvky nefungujú: s kosačkou nepracujte.
- ▶ Mechanizmy zaťažené pružinami môžu uvoľniť zadržiavanú energiu.
- ▶ Keď sa kosí a pokosená tráva sa má zachytávať do zberného koša na trávu: klapku na mulč otvorte, predĺženie vyveste a zberný kôš na trávu zaveste tak, ako je opísané v tomto návode na obsluhu.
- ▶ Keď sa kosí a pokosená tráva sa má odvádzať nabok na zem: klapku na mulč zatvorte a predĺženie zaveste tak, ako je opísané v tomto návode na obsluhu.
- ▶ Keď sa mulčuje: predĺženie vyveste a klapku na mulč zatvorte tak, ako je opísané v tomto návode na obsluhu.
- ▶ Pripojte nože podľa pokynov v tomto návode na obsluhu.
- ▶ Namontujte originálne príslušenstvo STIHL určené pre túto kosačku.
- ▶ Príslušenstvo montujte tak, ako je to uvedené v tomto návode na obsluhu alebo v návode na obsluhu príslušenstva.
- ▶ Do otvorov kosačky nestrkajte predmety.
- ▶ Opotrebované alebo poškodené informačné štítky vymeňte.
- ▶ Ak vzniknú nejasnosti: Vyhľadajte špecializovaného obchodníka STIHL.

4.6.2 Rezný nôž

Rezný nôž je v bezpečnom stave, ak sú splnené nasledovné požiadavky:

- Rezný nôž a montážne diely sú nepoškodené.
- Rezný nôž nie je zdeformovaný.
- Rezný nôž je správne namontovaný.
- Rezný nôž je správne naostrý.
- Rezný nôž je bez ostrín.
- Rezný nôž je správne vyvážený.
- Minimálna hrúbka a minimálna šírka rezného noža nie je prekročená,  19.2.
- Uhol ostria je dodržaný,  19.2.

▲ VAROVANIE

- V stave, ktorý nie je bezpečný, sa môžu diely rezného noža uvoľniť a vymrštíť. Osoby sa môžu ťažko zraniť.
 - ▶ Pracujte s nepoškodeným nožom a nepoškodenými montážnymi dielmi.
 - ▶ Správne namontujte rezný nôž.
 - ▶ Správne nabrúste rezný nôž.

- ▶ Ak sa nedosiahne minimálna hrúbka alebo minimálna šírka: Vymeňte rezný nôž.
- ▶ Nechajte rezný nôž vyvážiť špecializovaným predajcom STIHL.
- ▶ Ak nastanú nejasnosti: Vyhľadajte špecializovaného predajcu STIHL.

4.7 Palivo a tankovanie

▲ VAROVANIE

- Palivom používaným pre túto kosačku na trávu je benzín. Benzín je mimoriadne horľavý. Ak benzín príde do kontaktu s otvoreným ohňom alebo horúcimi predmetmi, môže spôsobiť požiar alebo výbuch. Osoby sa môžu ťažko zraniť alebo zomrieť a môžu vzniknúť vecné škody.
 - ▶ Chráňte benzín pred teplom a ohňom.
 - ▶ Nevylievajte benzín.
 - ▶ Ak došlo k rozliatiu benzínu: Benzín utrite handrou a nepokúšajte sa naštartovať motor, kým nebudú všetky časti kosačky na trávu suché.
 - ▶ Fajčenie zakázané.
 - ▶ Netankujte v blízkosti ohňa.
 - ▶ Pred doplnaním paliva vypnite motor a nechajte ho vychladnúť.
 - ▶ Ak je potrebné nádrž vyprázdniť: Vykonajte to na otvorenom priestranstve.
 - ▶ Naštartujte motor najmenej 3 m od miesta dopĺňovania paliva.
 - ▶ Kosačku na trávu s benzínom v nádrži nikdy neskladujte v budove.
- Vdýchnuté benzínové výpary môžu spôsobiť otrávenie osôb.
 - ▶ Nevdychujte benzínové výpary.
 - ▶ Tankovanie vykonajte na dobre vetranom mieste.
- Kosačka na trávu sa počas práce zohreje. Benzín sa rozširuje a v palivovej nádrži sa môže vytvárať pretlak. Pri otváraní uzáveru palivovej nádrže, môže dôjsť k vystreknutiu benzínu. Vystrekujúci benzín sa môže vznietiť. Používateľ sa môže ťažko zraniť.
 - ▶ Kosačku na trávu nechajte najprv vychladnúť a potom otvorte uzáver palivovej nádrže.
- Oblečenie prichádzajúce do styku s benzínom je ľahko horľavé. Osoby sa môžu ťažko zraniť alebo zomrieť a môžu vzniknúť vecné škody.
 - ▶ Ak oblečenie prišlo do styku s benzínom: Vymeňte oblečenie.
- Benzín môže ohroziť životné prostredie.
 - ▶ Nevylievajte palivo.
 - ▶ Benzín zlikvidujte v súlade s predpismi ekologickým spôsobom.

- Ak sa benzín dostane do kontaktu s pokožkou alebo očami, môže ich podráždiť.
 - ▶ Vyvarujte sa kontaktu s benzínom.
 - ▶ Ak sa dostane do kontaktu s pokožkou: Umyte postihnuté miesta na pokožke dostatočným množstvom vody a mydla.
 - ▶ Ak sa dostane do kontaktu s očami: Umyvajte oči aspoň 15 minút dostatočným množstvom vody a vyhľadajte lekára.
- Zapaľovacie zariadenie kosačky na trávu vytvára iskry. Iskry môžu uniknúť von a v ľahko zápalnom prostredí alebo výbušnom spustiť požiare a výbuchy. Osoby sa môžu ťažko zraniť alebo zomrieť a môžu vzniknúť vecné škody.
 - ▶ Používajte zapaľovacie sviečky uvedené v návode na obsluhu motora.
 - ▶ Zaskrutkujte zapaľovaciu sviečku a dotiahnite ju.
 - ▶ Pevne zatlačte koncovku zapaľovacej sviečky.
- Ak sa do kosačky na trávu doplní benzín, ktorý nie je vhodný pre motor, môže dôjsť k poškodeniu kosačky na trávu.
 - ▶ Používajte čerstvý bezolovnatý značkový benzín.
 - ▶ Dodržiavajte údaje uvedené v návode na obsluhu motora.

4.8 Práca

▲ VAROVANIE

- Ak používateľ neštartuje motor náležitým spôsobom, môže používateľ stratiť kontrolu nad kosačkou na trávu. Používateľ sa môže ťažko zraniť.
 - ▶ Spustenie motora vykonávajte tak, ako je popísané v tomto návode na obsluhu.
- Používateľ môže v určitých situáciách pracovať nekoncentrovane. Používateľ sa môže potknúť, spadnúť a ťažko sa zraniť.
 - ▶ Pracujte s pokojom a rozvahou.
 - ▶ Kosenie vykonávajte len ak máte dobrú viditeľnosť. V prípade zlého osvetlenia a viditeľnosti nepracujte s kosačkou na trávu.
 - ▶ Kosačku na trávu obsluhujte sami.
 - ▶ Dajte pozor na prekážky.
 - ▶ Nevykláčajte kosačku na trávu.
 - ▶ Na zemi pracujte v stoji a držte stabilitu.
 - ▶ Ak sa vyskytnú známky únavy: Zaradte pracovnú prestávku.
 - ▶ Ak sa kosí na svahu: Koste priečne k svahu.
 - ▶ So strojom nepracujte na svahu so stúpaním väčším než 25° (46,6 %).

- ▶ Ak pracujete v blízkosti svahov, zrázov, priekop, smetísk a násypov, pri používaní kosačky na trávnu postupujte s mimoriadnou opatrnosťou.
- ▶ Pracovné časy plánujte tak, aby ste sa vyhli vyšším zaťaženiám z dôvodu dlhšieho intervalu.
- Keď motor beží, vznikajú výfukové plyny. Vdychnuté výfukové plyny môžu spôsobiť otravu osôb.
 - ▶ Nevdychujte výfukové plyny.
 - ▶ S kosačkou na trávnu pracujte na dobre vetranom mieste.
 - ▶ Pri nevoľnosti, bolestiach hlavy, poruche zraku, poruche sluchu alebo závrate: Ukončite prácu a vyhľadajte lekára.
- Ak používateľ používa chrániče sluchu a motor beží, používateľ môže vnímať a hodnotiť zvuky len v obmedzenej miere.
 - ▶ Pracujte s pokojom a rozvahou.
- Kosačka na trávnu je vybavená zariadením na zastavenie motora.
 - ▶ Po uvoľnení spínacej konzoly sa motor a rezný nôž zastavia po 3 sekundách.
- Otáčajúci sa rezný nôž môže porezať používateľa. Používateľ sa môže ťažko zraniť.



- ▶ Stiahnite koncovku zapáľovacej sviečky.



- ▶ Nedotýkajte sa otáčajúceho sa rezného noža.
- ▶ Ak je rezný nôž blokovaný predmetom: Zastavte motor. Až potom odstráňte predmet.
- Ak sa kosačka na trávnu počas práce zmení alebo sa správa neobvyčajne, môže byť kosačka na trávnu v nebezpečnom stave. Osoby sa môžu ťažko zraniť a môžu vzniknúť vecné škody.
 - ▶ Ukončite prácu a vyhľadajte špecializovaného predajcu spoločnosti STIHL.
- Počas práce môžu vzniknúť vibrácie spôsobené kosačkou na trávnu.
 - ▶ Používajte ochranné rukavice.
 - ▶ Urobte si pracovné prestávky.
 - ▶ Ak sa vyskytnú známky poruchy prekrvenia: Vyhľadajte lekára.
- Sledujte kosenú plochu a dbajte na prekážky. Ak počas práce narazí rezný nôž na cudzí predmet, môže dôjsť k vymrštnutiu rezného noža alebo jeho súčastí vysokou rýchlosťou. Osoby sa môžu zraniť a môžu vzniknúť vecné škody.



- ▶ Z pracovnej oblasti odstráňte cudzie predmety, ako napríklad kamene, konáre, drôty, hračky alebo ostatné cudzie predmety. Zapustené predmety, ktoré sa nedajú odstrániť, označte.
- Keď uvoľníte spínaciu konzolu, nôž sa bude ešte chvíľu otáčať. Osoby sa môžu ťažko zraniť.
 - ▶ Počkajte, kým sa rezný nôž prestane otáčať.
 - ▶ Zberný koš na trávnu zložte až vtedy, keď sa už rezný nôž neotáča.
- Ak otáčajúci sa rezný nôž narazí na tvrdý predmet, môžu vzniknúť iskry. Iskry môžu v ľahko zápalnom prostredí spustiť požiare. Osoby sa môžu ťažko zraniť alebo zomrieť a môžu vzniknúť vecné škody.
 - ▶ Nepracujte v ľahko zápalnom prostredí.
- Ak sa kosačka na trávnu odstaví na šikmých plochách, môže sa nepozorovane odvaliť. Osoby sa môžu zraniť a môžu vzniknúť vecné škody.
 - ▶ Kosačku na trávnu pustite, len ak stojí na rovnej ploche a nemôže sa sama odvaliť.
- Ak sa na vodiacom držadle upevňujú predmety, kosačka na trávnu sa môže prevrátiť kvôli pridanému závažiu. Osoby sa môžu zraniť a môžu vzniknúť vecné škody.
 - ▶ Na vodiace držadlo nepripevňujte žiadne predmety.

▲ NEBEZPEČENSTVO

- Ak sa pracuje v okolí vedení, ktoré vedú napätie, môže sa rezný nôž dostať do kontaktu s týmito vedeniami a môže ich poškodiť. Používateľ sa môže ťažko zraniť alebo zomrieť.
 - ▶ Nepracujte v okolí vedení, ktoré vedú napätie.
- Ak sa pracuje počas búrky, môže používateľa zasiahnuť blesk. Používateľ sa môže ťažko zraniť alebo zomrieť.
 - ▶ Ak je búrka: Nepracujte.
- Ak sa pracuje počas dažďa, môže sa používateľ pošmyknúť. Používateľ sa môže ťažko zraniť alebo zomrieť.
 - ▶ Ak prší: Nepracujte.

4.9 Preprava

▲ VAROVANIE

- Počas prepravy sa kosačka na trávnu môže prevrátiť alebo pohybovať. Osoby sa môžu zraniť a môžu vzniknúť vecné škody.
 - ▶ Zastavenie motora.



- Počkajte, kým sa rezný nôž prestane otáčať.



- Stiahnite koncovku zapalovacej sviečky.

- Kosačku na trávnu zaistíte upínacími popruhmi, remeňmi alebo sieťou na vhodnej ložnej ploche tak, aby sa nepreklopila a nemohla sa pohybovať.
- Po tom, čo bol motor v prevádzke, môže byť tlmíči výfuku a motor horúci. Používateľ sa môže počas prepravy popáliť.
 - Posunutie kosačky na trávnu.
- Kosačka na trávnu je ťažká. Ak používateľ prenáša kosačku na trávnu sám, môže sa zraniť.
 - Používajte ochranné rukavice.
 - Kosačku na trávnu noste vo dvojici.
- Počas prepravy môže unikať benzín, ktorý môže spôsobiť znečistenie a poškodenie.
 - Posunutie kosačky na trávnu.
 - Stroj prepravujte bez benzínu.

4.10 Uskladnenie

▲ VAROVANIE

- Deti nedokážu spoznať a odhadnúť nebezpečenstvo kosačky na trávnu. Deti sa môžu ťažko zraniť.
 - Zastavte motor.
 - Kosačku na trávnu uskladnite mimo dosahu detí.
- Kovové diely môžu v dôsledku vlhkosti zhrdzavieť. Kosačka na trávnu sa môže poškodiť.
 - Kosačku na trávnu uskladňujte čistou a suchú.
- Ak sa kosačka na trávnu uchováva na šikmých plochách, môže sa nepozorovane odvaliť. Osoby sa môžu zraniť a môžu vzniknúť vecné škody.
 - Kosačku na trávnu uchovávajúajte iba na rovných plochách.

4.11 Čistenie, údržba a oprava

▲ VAROVANIE

- Ak je počas čistenia, údržby alebo opráv naštartovaný motor, môže dôjsť k vážnym poraneniam alebo k vecným škodám.
 - Zastavenie motora.



- Počkajte, kým sa rezný nôž prestane otáčať.



- Stiahnite koncovku zapalovacej sviečky.

- Ak počas čistenia, údržby alebo opravy beží motor, pohon kolies sa môže náhodne zapnúť. Osoby sa môžu ťažko zraniť a môžu vzniknúť vecné škody.



















- Stiahnite koncovku zapalovacej sviečky.

- Po tom, čo bol motor v prevádzke, môže byť tlmíči výfuku a motor horúci. Osoby sa môžu popáliť.
 - Počkajte, kým sa tlmíči výfuku a motor vychladí.
- Ostré čistiace prostriedky, čistenie prúdom vody alebo ostré predmety môžu poškodiť kosačku na trávnu alebo rezný nôž. Ak sa kosačka na trávnu alebo rezný nôž nečistia správne, nemusia diely viac správne fungovať a bezpečnostné zariadenia viac nepôsobia. Osoby sa môžu ťažko zraniť.
 - Kosačku na trávnu a rezný nôž čistite tak, ako je popísané v návode na obsluhu, 15.2.
- Ak kosačka na trávnu alebo rezný nôž nie sú udržiavané alebo opravované tak, ako je popísané v tomto návode na obsluhu, nemusia diely viac správne fungovať a bezpečnostné zariadenia viac nepôsobia. Osoby sa môžu ťažko zraniť alebo môžu zomrieť.
 - Opotrebované alebo poškodené diely vymeňte.
 - Údržbu alebo opravy kosačky na trávnu vykonávajúajte tak, ako je popísané v tomto návode na obsluhu.
 - Údržbu rezného noža vykonávajúajte tak, ako je popísané v tomto návode na obsluhu.
- Počas čistenia, údržby alebo opravy rezného noža sa môže používateľ porezať na ostrých rezných hranách. Používateľ sa môže zraniť.
 - Noste ochranné rukavice z odolného materiálu.
- Počas ostrenia môže byť rezný nôž horúci. Používateľ sa môže popáliť.
 - Počkajte, kým sa rezný nôž vychladí.
 - Noste ochranné rukavice z odolného materiálu.

5 Pripravenie kosačky na trávu na použitie

5.1 Príprava kosačky na použitie

Pred začiatkom každej práce sa musia vykonať nasledujúce kroky:

- ▶ Odstráňte obalový materiál a prepravné poistky.
- ▶ Zabezpečte, aby sa nasledujúce konštrukčné diely nachádzali v stave vyhovujúcom bezpečnosti:
 - Kosačka,  4.6.1.
 - Nôž,  4.6.2.
- ▶ Vyčistite kosačku,  15.2.
- ▶ Skontrolujte nôž,  10.2.
- ▶ Naplňte motorový olej,  6.3.
- ▶ Odklopte volant,  8.1.
- ▶ Nastavte volant,  8.3.
- ▶ Natankujte kosačku,  7.1.
- ▶ Keď sa kosí a pokosená tráva sa má zachytávať do zberného koša na trávu:
 - ▶ Vyveste predĺženie,  6.2.2.
 - ▶ Otvorte klapku na mulč,  11.4.1.
 - ▶ Zaveste zberný kôš na trávu,  6.1.2.
- ▶ Keď sa kosí a pokosená tráva sa má odvádzať nabok na zem:
 - ▶ Zatvorte klapku na mulč,  11.4.2.
 - ▶ Zaveste predĺženie,  6.2.1.
- ▶ Keď sa mulčuje:
 - ▶ Zatvorte klapku na mulč,  11.4.2.
 - ▶ Vyveste predĺženie,  6.2.2.
- ▶ Nastavte výšku kosenia,  11.2.
- ▶ Skontrolujte ovládacie prvky,  10.1.
- ▶ Ak sa jednotlivé kroky nedajú vykonať: kosačku nepoužívajte a vyhľadajte špecializovaného predajcu STIHL.

6 Zostavenie kosačky na trávu

6.1 Zloženie, zvesenie a zavesenie zberného koša na trávu

6.1.1 Zmontovanie zberného koša na trávu

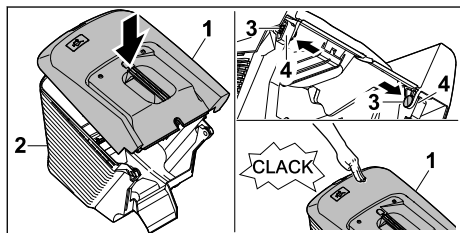

- ▶ Horný diel zberného koša na trávu (1) nasadte na spodný diel zberného koša na trávu (2).
- ▶ Čapy (3) zatlačte zvnútra otvorov (4).
- ▶ Horný diel zberného koša na trávu (1) zatlačte nadol.
Horný diel zberného koša na trávu počuteľne zapadne.

6.1.2 Zavesenie zberného koša na trávu

- ▶ Odstavte motor.
- ▶ Umiestnite kosačku na rovný povrch.

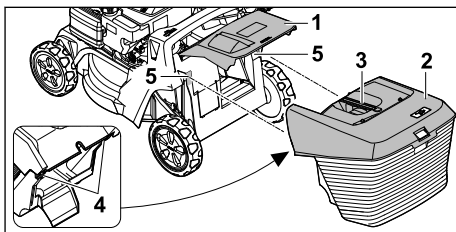

- ▶ Otvorte vyhadzovaciu klapku (1) a podržte ju.
- ▶ Zberný kôš na trávu (2) uchopte za rukoväť (3) a zhora hákom (4) zaveste do uchytení (5).
- ▶ Vyhadzovaciu klapku (1) odložte na zberný kôš na trávu (2).

6.1.3 Zvesenie zberného koša na trávu

- ▶ Zastavenie motora.
- ▶ Položte kosačku na trávu na rovnú plochu.
- ▶ Otvorte a podržte vyhadzovaciu klapku.
- ▶ Zberný kôš na trávu vyberte smerom nahor pomocou rukoväti.
- ▶ Uzavrite vyhadzovaciu klapku.

6.2 Zavesenie a zvesenie predĺženia

6.2.1 Zavesenie predĺženia

- ▶ Vypnite motor.
- ▶ Vytiahnutím odpojte koncovku zapalovacej sviečky.
- ▶ Položte kosačku na trávu na rovnú plochu.

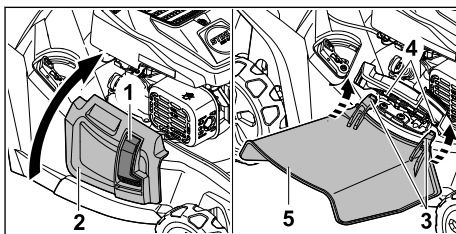

- ▶ Stlačte blokovanie (1) a držte ho stlačené.
- ▶ Otvorte a podržte bočnú vyhadzovaciu klapku (2).
- ▶ Oba háky (3) zaveste na os (4) zdoľa.

- ▶ Bočnú vyhadzovaciu klapku (2) odložte na predĺženie (5).
- ▶ Nasuňte koncovku zapaľovacej sviečky.

6.2.2 Zvesenie predĺženia

- ▶ Vypnite motor.
- ▶ Vytiahnutím odpojte koncovku zapaľovacej sviečky.
- ▶ Položte kosačku na trávu na rovnú plochu.

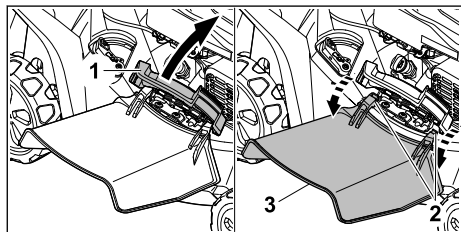

- ▶ Otvorte a podržte bočnú vyhadzovaciu klapku (1).
- ▶ Odpojte oba háčiky (2).
- ▶ Vyklepte predĺženie (3) smerom nahor a vyberte ho.
- ▶ Zatvorte bočnú vyhadzovaciu klapku (1).
- ▶ Nasuňte koncovku zapaľovacej sviečky.

6.3 Plnenie motorového oleja

Motorový olej vykonáva mazanie a chladí motor.

Špecifikácia motorového oleja a objem plnenia sú uvedené v návode na obsluhu motora.

UPOZORNENIE

- Stroj sa dodáva bez motorového oleja. Spustenie motora bez oleja alebo s malým množstvom motorového oleja môže poškodiť kosačku na trávu.
 - ▶ Pred každým naštartovaním skontrolujte stav motorového oleja a v prípade potreby doplňte motorový olej.
- ▶ Doplnenie motorového oleja vykonávajte tak, ako je popísané v návode na obsluhu motora.

7 Natankujte kosačku na trávu

7.1 Natankovanie kosačky

UPOZORNENIE

- Ak do kosačky nenatankujete správne palivo, môže sa poškodiť.
 - ▶ Dodržiavajte návod na obsluhu motora.
- ▶ Odstavte motor.

- ▶ Umiestnite kosačku na rovný povrch.
- ▶ Okolie uzáveru palivovej nádržky vyčistite vlhkou handrou.

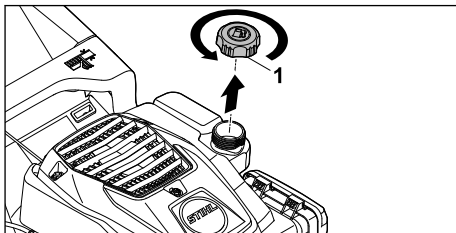

- ▶ Uzáver palivovej nádržky (1) otáčajte proti smeru hodinových ručičiek dovtedy, kým sa uzáver palivovej nádržky nebude dať odobrať.
- ▶ Uzáver palivovej nádržky odoberte.
- ▶ Palivo naplňte s použitím vhodnej pomôcky tak, aby sa nerozlialo a aby v palivovej nádržke zostal voľný priestor minimálne 15 mm od okraja.
- ▶ Uzáver palivovej nádržky nasadte na palivovú nádržku.
- ▶ Uzáver palivovej nádržky otáčajte v smere hodinových ručičiek a rukou pevne utiahnite. Palivová nádržka je zatvorená.

8 Nastavenie kosačky na trávu pre používateľa

8.1 Odklopenie volantu

- ▶ Odstavte motor.
- ▶ Stiahnite nástrčku zapaľovacej sviečky.
- ▶ Umiestnite kosačku na rovný povrch.

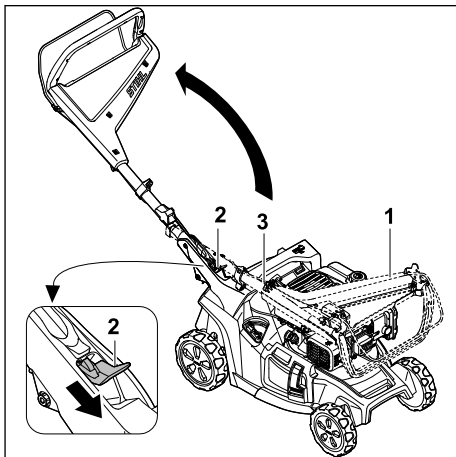

- ▶ Podržte volant (1).
- ▶ Páku (2) potlačte nadol a podržte.

- ▶ Odklopte volant (1) a dbajte na to, aby sa lankové tiahlo (3) neprivrelo.
- ▶ Uvoľnite páku (2).
Volant počuteľne zapadne.

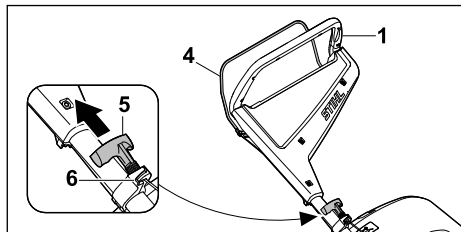

- ▶ Spínací strmeň (4) pritlačte k volantu (1) a podržte.
- ▶ Štartovaciu rukoväť (5) pomaly potiahnite smerom k vedeniu lankového tiahla (6).
- ▶ Štartovaciu rukoväť (5) zaveste do vedenia lankového tiahla (6).
- ▶ Uvoľnite spínací strmeň (4).
- ▶ Nasuňte nástrčku zapaľovacej sviečky.

8.2 Sklopenie volantu

Volant je možné sklopiť na účely priestorovo úspornej prepravy alebo uschovania.

- ▶ Odstavte motor.
- ▶ Stiahnite nástrčku zapaľovacej sviečky.
- ▶ Umiestnite kosačku na rovný povrch.
- ▶ Štartovaciu rukoväť vyveste z vedenia lankového tiahla a pomaly vedte späť smerom k motoru.

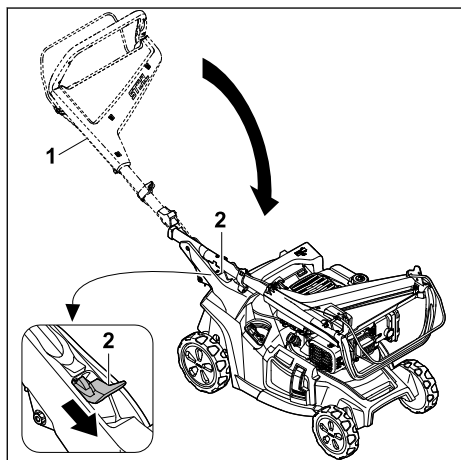

- ▶ Podržte volant (1).
- ▶ Páku (2) potlačte nadol a podržte.
- ▶ Sklopte volant (1).
- ▶ Uvoľnite páku (2).

Volant počuteľne zapadne.

- ▶ Nasuňte nástrčku zapaľovacej sviečky.

8.3 Nastavenie vodiaceho držadla

- ▶ Zastavte motor.
- ▶ Stiahnite koncovku zapaľovacej sviečky.
- ▶ Položte kosačku na trávu na rovnú plochu.

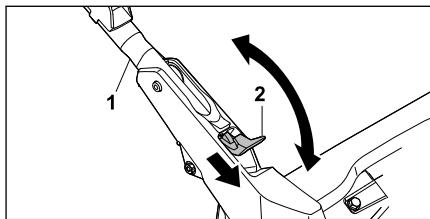

- ▶ Podržte vodiace držadlo (1).
- ▶ Páku (2) zatlačte nadol a podržte ju.
- ▶ Nastavte vodiace držadlo (1) do požadovanej polohy a uistite sa, že vodiace držadlo opäť úplne zapadne.
- ▶ Uvoľnite páku (2).
- ▶ Nasuňte koncovku zapaľovacej sviečky.

9 Štartovanie a vypnutie motora

9.1 Štartovanie motora

- ▶ Položte kosačku na trávu na rovnú plochu.

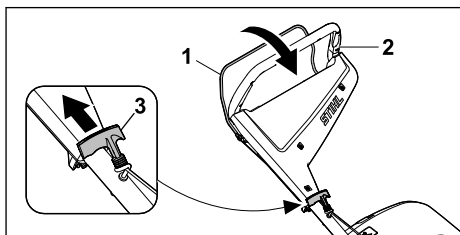

- ▶ Spínaciu konzolu (1) stlačte ľavou rukou smerom k vodiacemu držadlu (2) a podržte ju stlačenú.
- ▶ Pravou rukou pomaly vyťahujte rukoväť štartéra (3), kým nepocítite zreteľný odpor.
- ▶ Rýchlo opakovane vyťahujte rukoväť štartéra (3), kým sa motor nespustí.
- ▶ Ak motor neštartuje: Dodržiavajte návod na obsluhu motora.

9.2 Vypnutie motora

- ▶ Položte kosačku na trávu na rovnú plochu.
- ▶ Uvoľnite spínaciu konzolu.
Motor sa vypne.
- ▶ Opustite pozíciu používateľa.

10 Skontrolujte kosačku na trávu

10.1 Kontrola ovládacích prvkov



Spínacia konzola

- Zastavte motor.
 - Potiahnite spínaciu konzolu úplne v smere vodiaceho držadla a znovu ju pusťte.
 - Ak spínacia konzola ide ťažko alebo sa neodpružuje do výstupnej polohy: Nepoužívajte kosačku na trávu a vyhľadajte špecializovaného predajcu STIHL.
- Spínacia konzola má poruchu.

10.2 Kontrola rezného noža

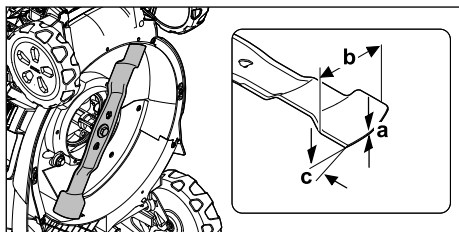
- Zastavte motor.
- Stiahnite koncovku zapalovacej sviečky.
- Nainštalujte kosačku na trávu,  15.1.



- Odmerajte nasledujúce:
 - Hrúbka a
 - Šírka b
 - Uhol ostria c
- Ak sa nedosiahne minimálna hrúbka alebo minimálna šírka: Vymeňte rezný nôž,  19.2.
- Ak nie je dodržaný uhol ostria: Naostrite rezný nôž,  19.2.
- Ak nastanú nejasnosti: Vyhľadajte špecializovaného predajcu spoločnosti STIHL.

11 Práca s kosačkou na trávu

11.1 Podržanie a vedenie kosačky na trávu



- Vodiace držadlo podržte obidvomi rukami tak, aby palce obopínali vodiace držadlo.

11.2 Nastavenie výšky kosenia

Je možné nastaviť 7 výšok kosenia:

- 20 mm = poloha 1
- 30 mm = poloha 2
- 40 mm = poloha 3
- 55 mm = poloha 4
- 70 mm = poloha 5
- 85 mm = poloha 6
- 100 mm = poloha 7

Polohy sú uvedené na kosačke.

Nastavenie výšky kosenia

- Odstavte motor.
- Nôž sa nesmie dať otáčať.
- Umiestnite kosačku na rovny povrch.

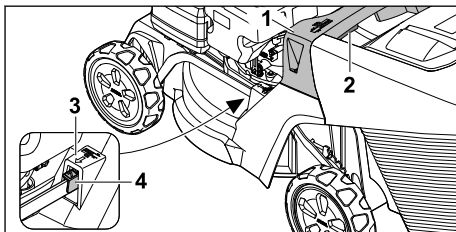

- Podržte kosačku za rukoväť (1).
- Stlačte a podržte páku (2).
- Kosačku uveďte do požadovanej polohy nadvihnutím a spustením. Aktuálnu výšku kosenia je možné odčítať na ukazovateli výšky kosenia (3) pomocou značky (4).
- Uvoľníte páku (2). Kosačka zapadne.

11.3 Kosenie a mulčovanie

Kosačka je vybavená viacúčelovým nožom a môže sa používať na kosenie alebo mulčovanie.

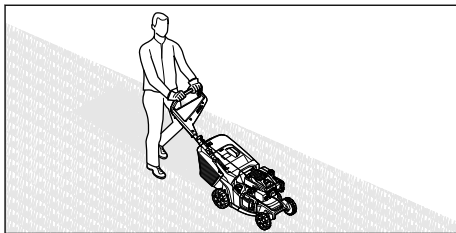

- Kosačku pomaly a kontrolovane posúvajte dopredu.

11.4 Otvorenie a uzavretie mulčovacej klapky

11.4.1 Otvorenie mulčovacej klapky

- ▶ Zastavte motor.
- ▶ Položte kosačku na trávnu na rovnú plochu.

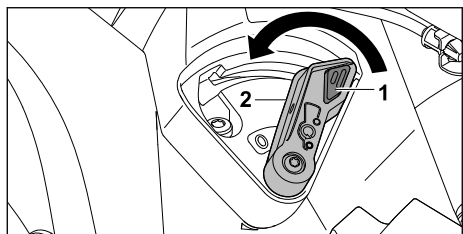

- ▶ Stlačte blokovanie (1) a držte ho stlačené.
- ▶ Páku (2) nastavte do polohy 0. Mulčovacia klapka je otvorená.
- ▶ Uvoľnite zámok (1).

11.4.2 Zatvorenie mulčovacej klapky

- ▶ Zastavte motor.
- ▶ Položte kosačku na trávnu na rovnú plochu.

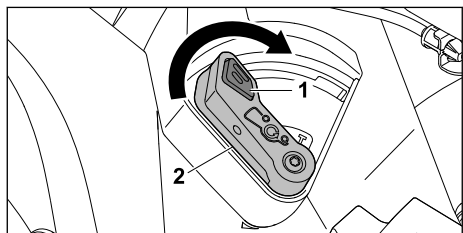

- ▶ Stlačte blokovanie (1) a držte ho stlačené.
- ▶ Páku (2) nastavte do polohy I. Mulčovacia klapka je zatvorená.
- ▶ Uvoľnite zámok (1).

11.5 Vyprázdnenie zberného koša na trávnu

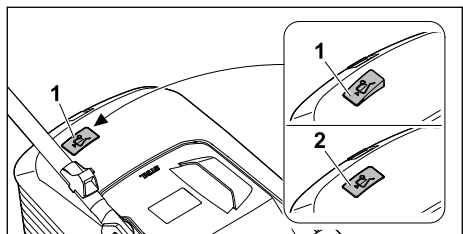

Prúd vzduchu generovaný rezným nožom nadvihuje indikátor naplnenia (1). Keď je naplnený zberný kôš na trávnu, zastaví sa prúd vzduchu. Ak je prúd vzduchu príliš malý, vráti sa indikátor

naplnenia (2) do pokojového stavu. To je upozornenie na vyprázdnenie zberného koša na trávnu.

Neobmedzená funkcia indikátora naplnenia je daná iba pri optimálnom prúde vzduchu. Vonkajšie plyvy, ako mokrá, hustá alebo vysoká tráva, nízke výšky kosenia, znečistenie a podobne môžu obmedziť prúd vzduchu a funkciu indikátora naplnenia.

- ▶ Ak sa indikátor naplnenia vráti do pokojového stavu: Vyprázdňte zberný kôš na trávnu.
- ▶ Vypnite kosačku na trávnu.
- ▶ Zveste zberný kôš na trávnu.

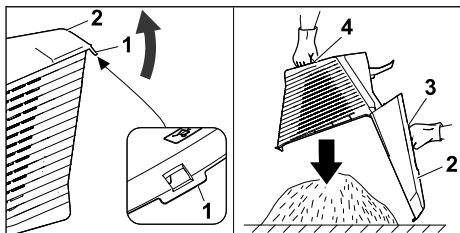

- ▶ Otvorte uzavieracu prílošku (1).
- ▶ Horný diel zberného koša (2) vyklapte za rukuvať (3) smerom nahor a podržte ho.
- ▶ Druhou rukou podržte spodnú rukoväť (4).
- ▶ Vyprázdňte zberný kôš na trávnu.
- ▶ Sklopte zberný kôš na trávnu.
- ▶ Zaveste zberný kôš na trávnu.

12 Po ukončení práce

12.1 Po práci

- ▶ Zastavenie motora.
- ▶ Ak je kosačka na trávnu mokrá: Kosačku na trávnu nechajte vyschnúť.
- ▶ Vyčistite kosačku na trávnu.

13 Preprava

13.1 Prepravovanie kosačky na trávnu

- ▶ Zastavte motor. Rezný nôž sa nesmie otáčať.
- ▶ Stiahnite koncovku zapalovacej sviečky.

Posunutie kosačky na trávnu

- ▶ Kosačku na trávnu posúvajte dopredu pomaly a kontrolované.

Nosenie kosačky na trávnu

- ▶ Používajte ochranné rukavice.
- ▶ Zveste zberný kôš na trávnu.
- ▶ Odpojte predĺženie.

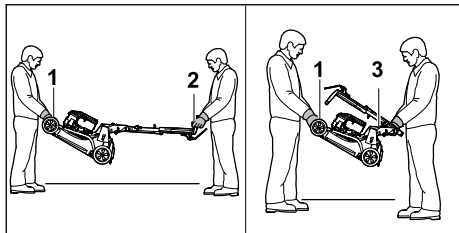

- ▶ Ak sa kosačka na trávnu nosí s vyklopeným vodiacim držadlom:
 - ▶ Jedna osoba podrží obomi rukami kosačku na trávnu na prepravnej rukoväti (1) a druhá osoba ju obidvomi rukami podrží na vodiacom držadle (2).
 - ▶ Kosačku na trávnu zdvíhajte a noste vo dvojici.
- ▶ Ak sa kosačka na trávnu nosí so sklopeným vodiacim držadlom:
 - ▶ Sklopenie vodiaceho držadla,  8.2.
 - ▶ Jedna osoba podrží obomi rukami kosačku na trávnu za prepravnú rukoväť (1) a druhá osoba ju obomi rukami pevne uchopí za vodiace držadlo (3).
 - ▶ Kosačku na trávnu zdvíhajte a noste vo dvojici.

Preprava kosačky na trávnu pomocou vozidla

- ▶ Kosačku na trávnu v stoji zaistíte tak, aby sa kosačka na trávnu nepreklopila a nemohla sa pohybovať.

14 Skladovanie

14.1 Uschovanie kosačky na trávnu

- ▶ Vypnite motor a nechajte ho vychladnúť.
- ▶ Vytiahnutím odpojte koncovku zapáľovacej sviečky.
- ▶ Kosačku na trávnu uschovávajú tak, aby boli splnené nasledovné požiadavky:
 - Kosačka na trávnu je mimo dosahu detí.
 - Kosačka na trávnu je suchá a čistá.
 - Kosačka na trávnu sa nemôže preklopiť.
 - Kosačka na trávnu sa nemôže preváliť.
- Ak sa má kosačka skladovať dlhšie ako 3 mesiace, dodržiavajte aj nasledujúce pokyny:
 - ▶ Palivovú nádrž nechajte prázdnu.
 - ▶ Dajte vyčistiť palivovú nádrž u špecializovaného predajcu STIHL.
 - ▶ Motorový olej vymeňte podľa pokynov v návode na obsluhu motora.
 - ▶ Odskrutkujte zapáľovaciu sviečku a cez otvor zapáľovacej sviečky nalejte do motora 3 ml motorového oleja.

- ▶ Niekoľkokrát vytiahnite rukoväť štartéra a potiahnite ju späť.

VAROVANIE

- Ak sa rukoväť štartéra vytahuje pri odstránenej koncovke zapáľovacej sviečky, môže dôjsť k úniku iskier. Iskry môžu zapáliť unikajúce benzínové výpary a spôsobiť požiar a výbuch. Osoby sa môžu ťažko zraniť alebo zomrieť a môžu vzniknúť vecné škody.
 - ▶ Držte koncovku zapáľovacej sviečky mimo otvor zapáľovacej sviečky.
-
- ▶ Zaskrutkujte zapáľovaciu sviečku a dotiahnite ju.

14.2 Poloha pre uskladnenie

Kosačku na trávnu možno zložiť, aby sa ušetril priestor pri skladovaní.

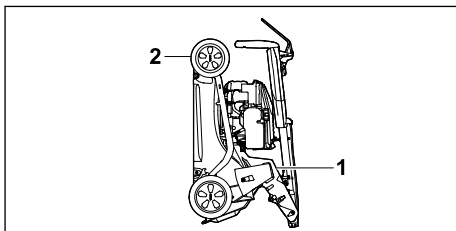

- ▶ Položte kosačku na trávnu na rovnú plochu.
- ▶ Zveste zberný kôš na trávnu.
- ▶ Výšku kosenia nastavte do najvyššej polohy.  11.2



- ▶ Sklopte vodiace držadlo.  8.2
- ▶ Kosačku na trávnu uchopte jednou rukou za rukoväť (1) a druhou rukou za prepravnú rukoväť (2) a postavte ju dozadu.

15 Čistenie

15.1 Postavenie kosačky do vzpriamenej polohy

- ▶ Palivovú nádrž nechajte prázdnu. Motor sa vypne.
- ▶ Stiahnite koncovku zapáľovacej sviečky.
- ▶ Položte kosačku na trávnu na rovnú plochu.
- ▶ Rukoväť štartéra zveste z držiaka lanka.
- ▶ Zveste zberný kôš na trávnu.
- ▶ Výšku kosenia nastavte do najvyššej polohy,  11.2.
- ▶ Vodiace držadlo dajte do najnižšej polohy,  8.3.

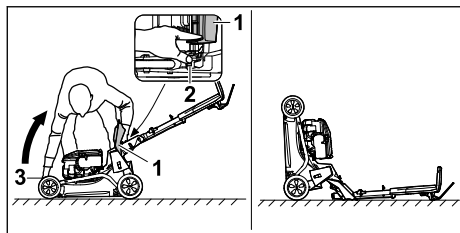

- Umiestnite ho napravo od stroja.
- Otvorte a podržte vyhadzovaciu klapku (1).
- Ľavou rukou zatlačte páku (2) smerom nadol a podržte ju.
- Pravou rukou podržte kosačku na trávu na prepravnej rukoväti (3) a postavte ju dozadu. Kosačka na trávu je stabilná a dá sa čistiť.

15.2 Čistenie kosačky na trávu

- Zastavte motor.
- Nechajte kosačku na trávu vychladnúť.
- Stiahnite koncovku zapaľovacej sviečky.
- Kosačku na trávu vyčistíte vlhkou utierkou.
- Vetracie otvory vyčistíte pomocou kefy.
- Nainštalujte kosačku na trávu.
- Oblasť okolo rezného noža a rezný nôž vyčistíte kúskom dreva, mäkkou kefkou alebo vlhkou utierkou.
- Nasuňte koncovku zapaľovacej sviečky.

UPOZORNENIE

- Čistenie vysokotlakovým čističom alebo prúdom vody môže stroj poškodiť.
 - Stroj nečistíte vysokotlakovým čističom ani prúdom vody.

16 Údržba

16.1 Interval údržby

Intervaly údržby závisia od podmienok okolitého prostredia a pracovných podmienok. Spoločnosť STIHL odporúča nasledujúce intervaly údržby:

Motor

- Údržbu motora vykonávajte tak, ako je popísané v návode na obsluhu motora.

Kosačka na trávu

- Každoročne nechajte skontrolovať kosačku na trávu u špecializovaného predajcu STIHL.

16.2 Demontáž a montáž noža

16.2.1 Demontáž rezného noža

- Zastavenie motora.
- Stiahnite koncovku zapaľovacej sviečky.

- Nainštalujte kosačku na trávu.

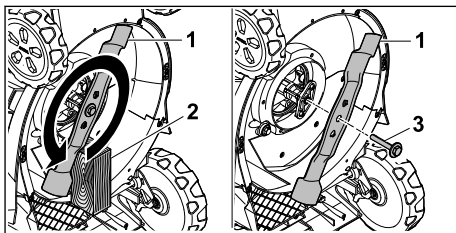

- Rezný nôž (1) zablokujte pomocou dreva (2).
- Vyskrutkujte skrutku s podložkou (3) v smere šípky a odoberte ju.
- Snímte rezný nôž (1).
- Zlikvidujte skrutku s podložkou (3). Na montáž rezného noža (1) použite novú skrutku a podložku.
- Nasuňte koncovku zapaľovacej sviečky.

16.2.2 Montáž rezného noža

- Zastavenie motora.
- Stiahnite koncovku zapaľovacej sviečky.
- Nainštalujte kosačku na trávu.

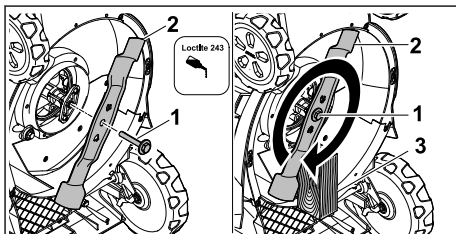

- Na závit skrutky s podložkou (1) naneste zaistovač závitov Loctite 243.
- Rezný nôž (2) nasadzujte tak, aby hrbolce na dosadacej ploche zasahovali do výrezov noža.
- Zaskrutkujte skrutku s podložkou (1).
- Rezný nôž (2) zablokujte pomocou dreva (3).
- Skrutka s podložkou (1) s 60 Nm
- Nasuňte koncovku zapaľovacej sviečky.

16.3 Naostrenie a vyváženie rezného noža

Správne naostrenie a vyváženie rezného noža vyžaduje veľa cvičenia.

Spoločnosť STIHL odporúča, aby rezný nôž ostril a vyvažoval špecializovaný predajca výrokov značky STIHL.

Aktuálne adresy špecializovaných predajcov získate od príslušného zástupcu STIHL v danej krajine na adrese www.stihl.com.

**VAROVANIE**

- Rezné hrany rezného noža sú ostré. Používateľ sa môže poraziť.
 - ▶ Používajte ochranné rukavice z odolného materiálu.
- ▶ Vypnite motor.
- ▶ Vytiahnutím odpojte koncovku zapalovacej sviečky.
- ▶ Kosačku na trávnu postavte, 15.1.
- ▶ Demontujte rezný nôž.
- ▶ Naostríte rezný nôž. Pritom dodržiavajte uhol brúsenia a vychladte rezný nôž, 19.2. Počas ostrenia nesmie rezný nôž zmodrieť.
- ▶ Namontujte rezný nôž.
- ▶ Nasuňte koncovku zapalovacej sviečky.

- ▶ Ak nastanú nejasnosti: Vyhľadajte špecializovaného predajcu spoločnosti STIHL.

17 Oprava**17.1 Oprava kosačky na trávnu**

Používateľ nemôže sám opravovať kosačku ani nôž.

- ▶ Ak je kosačka na trávnu znečistená alebo je poškodený nôž: Nepoužívajte kosačku na trávnu ani nôž a vyhľadajte špecializovaného predajcu STIHL.
- ▶ Ak sú štítky s upozornením nečitateľné alebo poškodené: Štítky s upozornením dajte vymeniť špecializovaným predajcom STIHL.

18 Odstraňovanie porúch**18.1 Odstránenie porúch kosačky na trávnu**

Porucha	Príčina	Odstránenie problému
Motor sa nedá naštartovať.	Spínacia konzola pohonu kosačky nie je zatlačená.	▶ Spustenie motora vykonávajte tak, ako je popísané v tomto návode na obsluhu.
	Palivová nádrž je prázdna.	▶ Natankujte kosačku na trávnu.
	Palivové potrubie je upchaté.	▶ Vyhľadajte špecializovaného predajcu spoločnosti STIHL.
	V nádrži sa nachádza nevhodné, znečistené alebo staré palivo.	▶ Používajte čerstvý značkový bezolovnatý benzín.
	Vzduchový filter je znečistený.	▶ Vyčistite alebo vymeňte vzduchový filter podľa popisu v návode na obsluhu motora.
	Koncovka zapalovacej sviečky nie je nasunutá na zapalovaciu sviečku alebo kábel zapalovania nie je správne pripojený ku koncovke.	▶ Nasuňte koncovku zapalovacej sviečky. ▶ Skontrolujte správny kontakt kábla zapalovania a koncovky.
	Zapalovacia sviečka je zanesená, poškodená alebo nesprávna vzdialenosť elektród.	▶ Vyčistite alebo vymeňte zapalovaciu sviečku. ▶ Nastavte vzdialenosť elektród.
Motor je ťažké naštartovať alebo má slabý výkon.	Odpor rezného noža je príliš veľký.	▶ Nastavte väčšiu výšku kosenia. ▶ Motor štartujte v nižšej trávě.
	Skríňa kosačky je upchatá.	Vyčistite kosačku na trávnu.
	Výška kosenia je nastavená príliš nízka alebo je rýchlosť pojazdu príliš vysoká.	Upravte výšku kosenia alebo koste pomalšie.
	V palivovej nádrži a karburátore je voda alebo je karburátor zanesený.	Vyprázdnite palivovú nádrž, vyčistite palivové potrubie a karburátor.
	Palivová nádrž je znečistená.	Vyhľadajte špecializovaného predajcu spoločnosti STIHL.
Vzduchový filter je znečistený.	Vyčistite alebo vymeňte vzduchový filter podľa popisu v návode na obsluhu motora.	

Porucha	Príčina	Odstránenie problému
Motor sa nadmerne prehrieva.	Zapaľovacia sviečka je zanesená.	Vyčistite alebo vymeňte zapaľovaciu sviečku.
	Hladina motorového oleja je príliš nízka.	Doplňte alebo vymeňte motorový olej, ako je popísané v návode na obsluhu motora.
	Chladiace rebrá sú znečistené.	Vyčistite kosačku na trávu.
Kosačka na trávu intenzívne vibruje.	Rezný nôž je poškodený.	Vymeňte rezný nôž.
	Rezný nôž nie je správne namontovaný.	Namontujte rezný nôž.
Tráva nie je čisto kosená.	Rezný nôž je tupý alebo opotrebovaný.	Nabrúste alebo vymeňte rezný nôž.

19 Technické údaje

19.1 Kosačka na trávu STIHL RM 443.3

- Typ motora: STIHL EVC 200 C
- Zdvihový objem: 139 cm³
- Výkon (P): 2,1 kW (2,8 PS) pri 2800/min
- Otáčky (n): 2800/min
- Maximálny obsah palivovej nádrže: 0,9 l
- Hmotnosť (m): 28 kg
- Maximálny obsah zberného koša na trávu: 52 l
- Šírka záberu pri kosení: 41 cm

19.2 Nôž

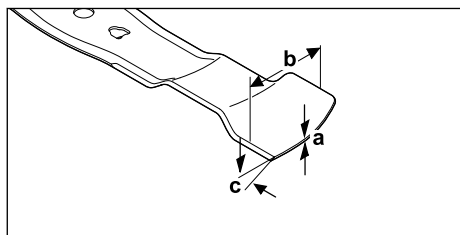

- Minimálna hrúbka a: 1,6 mm
- Minimálna šírka b: 55 mm
- Uhol ostrenia c: 30°

19.3 Hodnoty hluku a vibrácií

Hodnota K pre hladiny akustického tlaku je 2 dB(A). Hodnota K pre hladiny akustického výkonu je 2,2 dB(A). Hodnota K pre hodnoty vibrácií je 2,2 m/s².

- Hladina akustického tlaku L_{pA} meraná podľa EN ISO 5395-2: 79 dB(A)
- Zaručená hladina akustického výkonu L_{WA} meraná podľa 2000/14/ES/S.I. 2001/1701: 93 dB(A)
- Hodnota vibrácií a_{hV} volantů meraná podľa EN ISO 5395-2: 4,4 m/s²

Informácie na splnenie smernice zamestnávateľov o vibráciách 2002/44/ES a S.I. 2005/1093 nájdete na www.stihl.com/vib.

19.4 REACH

REACH označuje nariadenie ES pre registráciu, hodnotenie a autorizáciu chemikálií.

Informácie na splnenie Nariadenia REACH sú uvedené na stránke www.stihl.com/reach.

20 Náhradné diely a príslušenstvo

20.1 Náhradné diely a príslušenstvo

STIHL Tieto symboly označujú originálne náhradné diely STIHL a originálne príslušenstvo STIHL.

STIHL odporúča používanie originálnych náhradných dielov STIHL a príslušenstva značky STIHL.

Náhradné diely a príslušenstvo iných výrobcov nemôžu byť spoločnosťou STIHL odborne posudzované z hľadiska spoľahlivosti, bezpečnosti a vhodnosti aj napriek vykonávanému sledovaniu trhu a STIHL nemôže za ich použitie ručiť.

Originálne náhradné diely STIHL a originálne príslušenstvo STIHL sú dostupné u špecializovaného predajcu značky STIHL.

20.2 Dôležité náhradné diely

- Rezný nôž: WA40 702 0105
- Nožová skrutka s podložkou: 0000 951 3505

21 Likvidácia

21.1 Likvidácia kosačky na trávnu

Informácie o likvidácii sú k dispozícii od miestneho úradu alebo u špecializovaného predajcu STIHL.

Nesprávna likvidácia môže byť škodlivá pre zdravie a znečisťovať životné prostredie.

- ▶ Výrobky STIHL vrátane obalov zašlite na vhodné zberné miesto na recykláciu v súlade s miestnymi predpismi.
- ▶ Nelikvidujte v domovom odpade.

22 EÚ vyhlásenie o zhode

22.1 Kosačka STIHL RM 443.3

STIHL Tirol GmbH
Hans Peter Stihl-Straße 5
6336 Langkampfen

Rakúsko

vyhlasuje na vlastnú zodpovednosť, že

- Druh konštrukcie: kosačka
- Firemná značka: STIHL
- Typ: RM 443.3
- Šírka kosenia: 41 cm
- Sériové ident. číslo: WB40

zodpovedá príslušným ustanoveniam smerníc 2000/14/ES, 2006/42/ES, 2014/30/EÚ a 2011/65/EÚ a výrobok bol vyvinutý a vyrobený v súlade s verziami nasledujúcich noriem platnými k dátumu výroby: EN ISO 5395-1, EN ISO 5395-2 a EN ISO 14982.

Zúčastnená notifikovaná osoba:
TÜV Rheinland LGA Products GmbH
Tillystraße 2
90431 Nürnberg, DE

Pri zisťovaní nameranej a zaručenej hladiny akustického výkonu sa postupovalo podľa smernice 2000/14/ES, dodatok VIII.

Nameraná hladina akustického výkonu:
91,2 dB(A)

Zaručená hladina akustického výkonu: 93 dB(A)

Technická dokumentácia je uložená v spoločnosti STIHL Tirol GmbH.

Rok výroby a číslo stroja sú uvedené na kosačke.

Langkampfen, 27.11.2023

STIHL Tirol GmbH

v zastúpení



Matthias Fleischer, Vedúci oddelenia vývoja produktov

v zastúpení



Sven Zimmermann, Vedúci oddelenia kvality

23 Prehlásenie o zhode výrobcom – UKCA

23.1 Kosačka STIHL RM 443.3

STIHL Tirol GmbH
Hans Peter Stihl-Straße 5
6336 Langkampfen

Rakúsko

vyhlasuje na vlastnú zodpovednosť, že

- Druh konštrukcie: kosačka
- Firemná značka: STIHL
- Typ: RM 443.3
- Šírka kosenia: 41 cm
- Sériové ident. číslo: WB40

je v súlade s príslušnými nariadeniami Spojeného kráľovstva Noise Emission in the Environment by Equipment for use Outdoors Regulations 2001, Supply of Machinery (Safety) Regulations 2008, Electromagnetic Compatibility Regulations 2016 and The Restriction of the Use of Certain Hazardous Substances in Electrical and Electronic Equipment Regulations 2012 a výrobok bol vyvinutý a vyrobený v súlade s verziami nasledujúcich noriem platných k dátumu výroby: EN ISO 5395-1, EN ISO 5395-2 a EN ISO 14982.

Zúčastnená notifikovaná osoba:
TUV Rheinland UK LTD
1011 Stratford Road
Solihull, B90 4BN

Na určenie nameranej a garantovanej hladiny akustického výkonu sa použil tento postup Noise Emission in the Environment by Equipment for use Outdoors Regulations 2001, Schedule 11.

- Nameraná hladina akustického výkonu:
91,2 dB(A)
- Zaručená hladina akustického výkonu:
93 dB(A)

Technická dokumentácia je uložená v spoločnosti STIHL Tirol GmbH.

Rok výroby a číslo stroja sú uvedené na kosačke.

Langkampfen, 27.11.2023

STIHL Tirol GmbH

v zastúpení 

Matthias Fleischer, Vedúci oddelenia vývoja produktov

v zastúpení 

Sven Zimmermann, Vedúci oddelenia kvality

24 Adresy

www.stihl.com

Содержание

1	Предисловие.....	216
2	Информация к данному руководству по эксплуатации.....	216
3	Обзор.....	217
4	Указания по технике безопасности.....	218
5	Подготовка газонокосилки к работе.....	224
6	Сборка газонокосилки.....	225
7	Заправка газонокосилки.....	226
8	Пользовательская настройка газонокосилки.....	226
9	Запуск и останов двигателя.....	228
10	Проверка газонокосилки.....	228
11	Работа с газонокосилкой.....	228
12	После работы.....	230
13	Транспортировка.....	230
14	Хранение.....	230
15	Очистка.....	231
16	Техническое обслуживание.....	232
17	Ремонт.....	233
18	Устранение неисправностей.....	233
19	Технические данные	234
20	Запасные части и принадлежности	234
21	Утилизация.....	235
22	Сертификат соответствия ЕС.....	235
23	Адреса.....	235

1 Предисловие

Уважаемый клиент,

мы рады, что вы выбрали изделие STIHL. Мы разрабатываем и производим продукцию высочайшего качества, соответствующую потребностям наших клиентов. Наша продукция обеспечивает высокую надежность даже при экстремальных нагрузках.

STIHL – это и высочайшее качество обслуживания. Наши представители всегда готовы провести для вас компетентную консультацию и инструктаж, а также обеспечить всестороннюю техническую поддержку.

Компания STIHL безоговорочно проводит политику бережного и ответственного отношения к природе. Данное руководство по эксплуатации предназначено для содействия вам в безопасной и экологически благоприятной эксплуатации изделия STIHL в течение всего длительного срока службы.

Мы благодарим вас за доверие и желаем приятных впечатлений от вашего нового изделия STIHL.



д-р Николас Штиль

ВАЖНО! ПЕРЕД ПРИМЕНЕНИЕМ ОЗНАКОМИТЬСЯ И СОХРАНИТЬ.

2 Информация к данному руководству по эксплуатации

2.1 Действующие документы

Инструкция по эксплуатации — это оригинальная инструкция по эксплуатации изготовителя в соответствии с Директивой 2006/42/ЕС.

Действуют местные правила техники безопасности.

- ▶ В дополнение к настоящей инструкции по эксплуатации прочесть, усвоить и сохранить следующие документы:
 - Инструкция по эксплуатации двигателя STIHL EVC 200 C

2.2 Маркировка предупредительных надписей в тексте

! ОПАСНОСТЬ

- Указывает на возможные опасности, которые ведут к тяжелым травмам или смерти.
 - ▶ Описанные меры помогут предотвратить тяжелые травмы или смерть.

! ПРЕДУПРЕЖДЕНИЕ

- Указывает на возможные опасности, которые могут привести к тяжелым травмам или смерти.
 - ▶ Описанные меры помогут предотвратить тяжелые травмы или смерть.

УКАЗАНИЕ

- Указывает на возможные опасности, которые могут привести к возникновению материального ущерба.
 - ▶ Описанные меры помогут избежать возникновения материального ущерба.

2.3 Символы в тексте



Данный символ указывает на главу в данной инструкции по эксплуатации.

3 Обзор

3.1 Газонокосилка

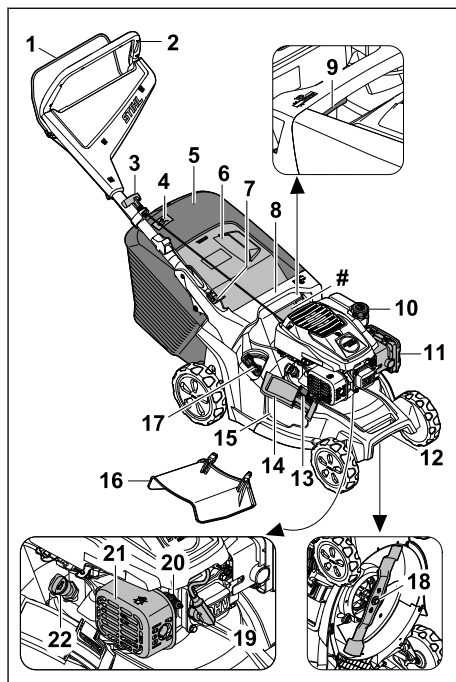

- 1 Фиксирующая кнопка**
Фиксирующая кнопка предназначена для включения и выключения двигателя.
- 2 Руль**
Руль предназначен для удержания, направления и транспортировки газонокосилки.
- 3 Пусковая рукоятка**
Пусковая рукоятка служит для запуска двигателя.
- 4 Индикатор уровня заполнения**
Индикатор уровня заполнения показывает заполнение травосборника.
- 5 Травосборник**
Травосборник собирает скошенную траву.
- 6 Рычаг**
Рычаг предназначен для настройки и складывания руля.
- 7 Заслонка для сброса**
Заслонка для сброса закрывает желоб выброса.

8 Рукоятка

Рукоятка предназначена для удержания газонокосилки при регулировке высоты среза и для транспортировки газонокосилки.

9 Рычаг

Рычаг предназначен для настройки высоты среза.

10 Замок топливного бака

Замок топливного бака запирает отверстие для залива бензина.

11 Крышка фильтра

Крышка фильтра закрывает воздушный фильтр.

12 Ручка для транспортировки

Ручка для транспортировки предназначена для транспортировки газонокосилки.

13 Защелка

Защелка удерживает боковую заслонку для сброса закрытой.

14 Боковая заслонка для сброса

Боковая заслонка для сброса закрывает боковое отверстие для сброса.

15 Боковое отверстие для сброса

Боковое отверстие для сброса отводит скошенную траву в сторону.

16 Удлинитель

Удлинитель выводит скошенную траву в сторону на землю.

17 Рычаг

Рычаг предназначен для открывания и закрывания встроенной заслонки для мульчи.

18 Нож

Нож скашивает и мульчирует траву.

19 Контактный наконечник свечи зажигания

Контактный наконечник свечи зажигания соединяет свечу с проводом зажигания.

20 Свеча зажигания

Свеча зажигания служит для воспламенения смеси топлива с воздухом.

21 Глушитель

Глушитель уменьшает уровень шума, создаваемого газонокосилкой.

22 Замок резервуара для моторного масла

Замок резервуара для моторного масла закрывает отверстие для залива моторного масла.

Заводская табличка с серийным номером**3.2 Символы**

Символы, которые могут находиться на газонокосилке, означают следующее:



Этим символом обозначен замок топливного бака.



Этим символом обозначен замок резервуара для моторного масла.



Гарантированный уровень звуковой мощности согласно директиве 2000/14/ЕС в дБ(А) для сопоставимости уровней шума изделий.



Не утилизировать изделие вместе с бытовыми отходами.



Настроить высоту среза.



Индикатор уровня заполнения травосборника.



Рычаг для открывания и закрывания заслонки для мульчи.



Запустить двигатель.

4 Указания по технике безопасности**4.1 Предупредительные символы**

На газонокосилке могут быть нанесены предупредительные символы, они означают следующее:



Соблюдать предписания по технике безопасности и выполнять соответствующие действия.



Обязательно следует прочитать, понять и сохранить инструкцию по эксплуатации.



Соблюдать осторожность и следить за возможными отбрасываемыми предметами — соблюдать расстояние и не допускать присутствия посторонних лиц.





Не касаться вращающегося ножа.



Вынимать штекер провода свечи зажигания на время простоев в работе, транспортировки, хранения, технического обслуживания или ремонта.

4.2 Применение по назначению

Газонокосилка STIHL RM 443.3 предназначена для скашивания и мульчирования травы.

▲ ПРЕДУПРЕЖДЕНИЕ

- Использование газонокосилки не по назначению может привести к тяжелым или летальным травмам, а также к материальному ущербу.
 - ▶ Использовать газонокосилку в соответствии с описанием в инструкции по эксплуатации и в инструкции по эксплуатации двигателя.

4.3 Требования к пользователю

▲ ПРЕДУПРЕЖДЕНИЕ

- Пользователи, не прошедшие инструктаж, могут не осознавать или неправильно оценивать опасности, связанные с газонокосилкой. Это связано с опасностью получения пользователем или другими лицами серьезных травм вплоть до летального исхода.
 - ▶ Обязательно следует прочитать, понять и сохранить инструкцию по эксплуатации.
- ▶ При необходимости передать газонокосилку другому лицу также передать инструкцию по эксплуатации газонокосилки и двигателя.
- ▶ Убедиться, что пользователь выполняет следующие условия:
 - Пользователь спокоен и бодр.
 - Пользователь физически, психически и умственно в состоянии управлять газонокосилкой и работать с ней. Если пользователь обладает физическими, психическими или умственными недостатками, он может работать с устройством только под надзором ответственного лица или следуя его указаниям.
 - Пользователь может осознавать и оценивать опасности, связанные с газонокосилкой.



- Пользователь осознает, что несет ответственность за несчастные случаи и материальный ущерб.
- Пользователь достиг совершеннолетия или обучен соответствующей профессии согласно национальным правилам.
- Пользователь прошел инструктаж специализированного центра STIHL или специалиста перед первым использованием газонокосилки.
- Пользователь не находится под воздействием алкоголя, лекарств или наркотиков.
 - ▶ При возникновении вопросов обратиться в сервисный центр STIHL.

4.4 Рабочая одежда и оснащение

▲ ПРЕДУПРЕЖДЕНИЕ

- Во время работы предметы могут быть отброшены с высокой скоростью. Пользователь может получить травмы.
 - ▶ Во время работы надевать длинные брюки из износостойкого материала.
- Во время работы возникает шум. Шум может привести к ухудшению слуха.
 - ▶ Использовать защитные наушники.
- Во время работы возможно образование пылевых вихрей. Вдыхаемая пыль может негативно повлиять на здоровье и стать причиной аллергических реакций.
 - ▶ При образовании пылевых вихрей надевать защитную маску от пыли.
- Несоответствующая одежда может зацепиться за древесину, мелкий кустарник или попасть в газонокосилку. Пользователь в несоответствующей одежде может получить серьезные травмы.
 - ▶ Надевать облегающую одежду.
 - ▶ Необходимо снять шарфы и украшения.
- Во время очистки, технического обслуживания или транспортировки пользователь может коснуться ножа. Пользователь может получить травмы.
 - ▶ Во время работы надевать защитные перчатки из износостойкого материала.
 - ▶ Обувь должна быть прочной, закрытой и иметь нескользкую подошву.
- Если на пользователе надета несоответствующая обувь, он может поскользнуться. Пользователь может получить травмы.

- Во время заточки ножей могут вылететь частицы материала. Пользователь может получить травмы.
 - ▶ Надевать плотно прилегающие защитные очки. Подходящие защитные очки проверяются в соответствии со стандартом EN 166 или в соответствии с национальными правилами и доступны в розничной сети с соответствующей маркировкой.
 - ▶ Во время работы надевать защитные перчатки из износостойкого материала.

4.5 Рабочая зона пользователя и окружающие условия

▲ ПРЕДУПРЕЖДЕНИЕ

- Другие люди, дети и животные могут не осознавать и не оценивать опасности, связанные с газонокосилкой и отброшенными ею предметами. Это связано с опасностью получения другими людьми, детьми и животными серьезных травм, а также с опасностью материального ущерба.
 - ▶ В рабочей зоне запрещено присутствие посторонних лиц, детей и животных.
 - ▶ Соблюдать дистанцию до предметов.
 - ▶ Не оставлять газонокосилку без присмотра.
 - ▶ Убедиться, что дети не могут играть с газонокосилкой.
- При работающем двигателе из шумоглушителя исходят горячие выхлопные газы. Горячие выхлопные газы могут воспламенить легковоспламеняющиеся материалы и вызвать пожар.
 - ▶ Не направлять струю выхлопных газов на легковоспламеняющиеся материалы.

4.6 Безопасное состояние

4.6.1 Газонокосилка

Газонокосилка находится в безопасном состоянии при выполнении следующих условий.

- Газонокосилка не повреждена.
- Нет утечек бензина из газонокосилки.
- Крышка топливного бака закрыта.
- Нет утечек моторного масла из газонокосилки.
- Замок резервуара для моторного масла закрыт.
- Газонокосилка чистая.
- Органы управления исправны, в их конструкцию не вносились никакие изменения.

- Если при скашивании трава должна собираться в травосборник: заслонка для мульчи закрыта, удлинитель снят, травосборник правильно установлен.
- Если при скашивании трава должна сбрасываться назад: травосборник снят, заслонка для сброса закрыта.
- Если при скашивании трава должна отдаваться на землю: заслонка для мульчи закрыта, удлинитель установлен правильно.
- Если трава мульчируется: удлинитель снят, заслонка для мульчи закрыта.
- Нож установлен надлежащим образом.
- Оригинальные принадлежности STIHL для данной газонокосилки установлены надлежащим образом.
- Подпружиненные механизмы неповреждены и функционируют.

▲ ПРЕДУПРЕЖДЕНИЕ



- В небезопасном состоянии узлы могут не работать надлежащим образом, защитные устройства выходить из строя, а топливо вытекать. Это может привести к тяжелым травмам или летальному исходу.
 - ▶ Работать неповрежденной газонокосилкой.
 - ▶ При утечке бензина из газонокосилки: не работать газонокосилкой и обратиться к дилеру STIHL.
 - ▶ Закрыть крышку топливного бака.
 - ▶ При утечке моторного масла из газонокосилки: не работать газонокосилкой и обратиться к дилеру STIHL.
 - ▶ Закрыть замок резервуара для моторного масла.
 - ▶ Если газонокосилка загрязнена: очистить газонокосилку.
 - ▶ Не вносить в газонокосилку и ее устройства безопасности никаких изменений.
 - ▶ Запрещены манипуляции с газонокосилкой, которые изменяют мощность или частоту вращения двигателя.
 - ▶ Если органы управления не работают: не работать газонокосилкой.
 - ▶ Подпружиненные механизмы могут отдавать накопленную энергию.
 - ▶ Если при скашивании трава должна собираться в травосборник: открыть заслонку для мульчи, снять удлинитель и установить снятый травосборник согласно описанию в инструкции по эксплуатации.
 - ▶ Если при скашивании трава должна сбрасываться на землю сбоку: закрыть

заслонку для мульчи и установить удлинитель согласно описанию в инструкции по эксплуатации.

- ▶ Для мульчирования: снять удлинитель и закрыть заслонку для мульчи согласно описанию в инструкции по эксплуатации.
- ▶ Устанавливать нож согласно описанию в инструкции по эксплуатации.
- ▶ Устанавливать оригинальные принадлежности STIHL для данной газонокосилки.
- ▶ Устанавливать принадлежности в соответствии с описанием в настоящей инструкции по эксплуатации или в инструкции по эксплуатации принадлежности.
- ▶ Не вставлять никакие предметы в отверстия газонокосилки.
- ▶ Изношенные или поврежденные указательные таблички необходимо заменять.
- ▶ В случае неясностей обратиться к дилеру STIHL.

4.6.2 Нож

Нож находится в безопасном состоянии, если выполнены следующие условия:

- Нож и навесное оборудование не повреждены.
- Нож не деформирован.
- Нож правильно установлен.
- Нож правильно заточен.
- На ноже нет заусенцев.
- Нож правильно отбалансирован.
- Значения минимальной ширины и прочности ножа не выходят за нижнюю границу допустимого диапазона,  19.2.
- Соблюден угол заточки,  19.2.

▲ ПРЕДУПРЕЖДЕНИЕ

- В небезопасном состоянии детали ножа могут соскочить и быть отброшены. В результате чего возможно получение серьезных травм.
 - ▶ Запрещается использовать поврежденный нож или неисправный аккумулятор.
 - ▶ Установить нож правильно.
 - ▶ Заточить нож правильно.
 - ▶ Если значения минимальной ширины и прочности выходят за нижнюю границу допустимого диапазона: заменить нож.
 - ▶ Отбалансировать нож в специализированном центре STIHL.
 - ▶ При возникновении вопросов обратиться в сервисный центр STIHL.

4.7 Топливо и заправка

▲ ПРЕДУПРЕЖДЕНИЕ

- В качестве топлива для этой газонокосилки используется бензин. Бензин очень легко воспламеняется. В случае контакта бензина с открытым огнем или горячими предметами бензин может стать причиной пожара или взрыва. Это связано с опасностью получения серьезных травм вплоть до летального исхода, а также с опасностью материального ущерба.
 - ▶ Защищать бензин от огня и воздействия высоких температур.
 - ▶ Не проливать бензин.
 - ▶ Если бензин пролился: вытереть бензин тряпкой и запускать двигатель только при полном высыхании всех частей газонокосилки.
 - ▶ Не курить.
 - ▶ Не заправлять газонокосилку вблизи открытого огня.
 - ▶ Перед заправкой выключить двигатель и подождать, пока он остынет.
 - ▶ Если бак необходимо опорожнить: выполнять процедуру на открытом воздухе.
 - ▶ Запускать двигатель на расстоянии не менее 3 м от места заправки.
 - ▶ Не хранить в помещении газонокосилку с бензином в бензобаке.
- Вдыхаемые пары бензина могут привести к отравлению людей.
 - ▶ Не вдыхать пары бензина.
 - ▶ Заправлять газонокосилку в хорошо проветриваемом месте.
- Во время работы газонокосилка нагревается. Бензин расширяется, и в топливном баке может накапливаться избыточное давление. При открытой крышке топливного бака возможно выплескивание бензина. Выливающийся бензин может воспламениться. Пользователь может получить серьезные травмы.
 - ▶ Сначала дать газонокосилке остыть, а затем открыть крышку топливного бака.
- Одежда, соприкасающаяся с бензином, может легко воспламениться. Это связано с опасностью получения серьезных травм вплоть до летального исхода, а также с опасностью материального ущерба.
 - ▶ Если бензин попал на одежду: сменить одежду.
- Бензин может нанести вред окружающей среде.

- ▶ Не проливать топливо.
 - ▶ Утилизировать бензин согласно предписаниям без ущерба для окружающей среды.
 - В случае попадания бензина на кожу или в глаза возможно появление раздражений кожи или глаз.
 - ▶ Избегать контакта с бензином.
 - ▶ В случае попадания на кожу промыть соответствующие участки кожи обильным количеством воды с мылом.
 - ▶ В случае попадания в глаза промывать глаза обильным количеством воды не менее 15 минут, после чего обратиться к врачу.
 - Система зажигания газонокосилки создает искры. Искры могут попасть наружу и стать причиной возгорания или взрыва в легковоспламеняющейся или взрывоопасной среде. Это связано с опасностью получения серьезных травм вплоть до летального исхода, а также с опасностью материального ущерба.
 - ▶ Использовать свечи зажигания только в соответствии с описанием, приведенным в инструкции по эксплуатации двигателя.
 - ▶ Вкрутить свечу зажигания и затянуть ее до отказа.
 - ▶ С силой прижать штекер провода свечи зажигания.
 - Если газонокосилка заправлена бензином, который не подходит для двигателя, возможны повреждения газонокосилки.
 - ▶ Использовать свежий неэтилированный бензин марочных сортов.
 - ▶ Соблюдать указания, приведенные в инструкции по эксплуатации двигателя.
- ▶ Управлять газонокосилкой должен только один пользователь.
 - ▶ Следить за препятствиями.
 - ▶ Не переворачивать газонокосилку.
 - ▶ Работать, стоя на земле и сохраняя равновесие.
 - ▶ При появлении признаков усталости вовремя сделать перерыв.
 - ▶ При скашивании на склоне: косить в поперечном направлении к склону.
 - ▶ Не работать на склонах с уклоном более 25° (46,6 %).
 - ▶ Соблюдать особую осторожность при использовании газонокосилки вблизи склонов, кромок участков, канав, мусорных свалок и прудов.
 - ▶ Необходимо планировать рабочее время так, чтобы можно было длительное время избегать чрезмерных нагрузок.
- При работе двигателя выделяются выхлопные газы. Вдыхаемые выхлопные газы могут привести к отравлению людей.
 - ▶ Не вдыхать выхлопные газы.
 - ▶ Работать с газонокосилкой в хорошо проветриваемом месте.
 - ▶ При возникновении тошноты, головной боли, нарушения зрения, ухудшения слуха или головокружения прекратить работу и обратиться к врачу.
- Если пользователь носит защитные наушники во время работы двигателя, он может воспринимать и оценивать шум в ограниченной степени.
 - ▶ Работать спокойно и вдумчиво.
- Газонокосилка оснащена устройством останова двигателя.
 - ▶ Двигатель и нож останавливаются в течение 3 секунд после отпущения рукоятки переключения.
- Вращающийся нож может поранить пользователя. Пользователь может получить серьезные травмы.
 - ▶ Вынуть штекер провода свечи зажигания.



4.8 Работа с устройством

▲ ПРЕДУПРЕЖДЕНИЕ

- При неправильном запуске двигателя пользователь может потерять контроль над газонокосилкой. Пользователь может получить серьезные травмы.
 - ▶ Запускать двигатель в соответствии с указаниями в данной инструкции по эксплуатации.
- В некоторых ситуациях пользователь может потерять концентрацию. Он может споткнуться, упасть и получить серьезные травмы.
 - ▶ Работать спокойно и вдумчиво.
 - ▶ Косить только при хорошей видимости. В условиях плохого освещения и видимости не работать с газонокосилкой.

опасностью получения серьезных травм или материального ущерба.

- ▶ Прекратить работу и связаться со специализированным центром STIHL.
- Во время работы газонокосилки может возникнуть вибрация.
 - ▶ Необходимо работать в защитных перчатках.
 - ▶ Во время работы делать перерывы.
 - ▶ При появлении признаков нарушения кровообращения обратиться к врачу.
- Осматривать скашиваемый участок и следить за препятствиями. Если во время работы нож столкнется с посторонним предметом, он может сломаться. В результате нож или его части могут быть отброшены из-под газонокосилки с большой скоростью. Это связано с опасностью получения травм или материального ущерба.



- ▶ Убрать из рабочей зоны посторонние предметы: камни, палки, провода, игрушки и др. Отметить скрытые предметы, которые нельзя убрать.

- После того как пользователь отпускает рукоятку переключения, нож продолжает вращаться в течение некоторого времени. Это может привести к серьезным травмам.



- ▶ Дождаться прекращения вращения ножа.
- ▶ Не снимать травосборник, пока нож не перестанет вращаться.

- При столкновении вращающегося ножа с твердым предметом могут возникнуть искры. Искры могут стать причиной возгорания в легковоспламеняющейся среде. Это может привести к серьезным травмам или летальному исходу и материальному ущербу.
 - ▶ Не работать в легковоспламеняющейся среде.
- Если газонокосилка оставлена без присмотра на наклонной поверхности, она может случайно откатиться. Это связано с опасностью получения травм или материального ущерба.
 - ▶ Оставлять газонокосилку без присмотра только тогда, когда она стоит на ровной поверхности и не может случайно откатиться.
- Если к ведущей ручке прикреплены какие-либо предметы, газонокосилка может опрокинуться из-за дополнительного веса. Это связано с опасностью получения травм или материального ущерба.

- ▶ Не закреплять на ведущей ручке никакие предметы.

▲ ОПАСНОСТЬ

- Если работы проводятся вблизи токоведущих кабелей, нож может соприкоснуться с токоведущими кабелями и повредить их. Пользователь может получить серьезные травмы вплоть до летального исхода.
 - ▶ Не работать рядом с токоведущими кабелями.
- При работе в непогоду пользователя может ударить молния. Пользователь может получить серьезные травмы вплоть до летального исхода.
 - ▶ При непогоде не работать.
- При работе в дождь пользователь может поскользнуться. Пользователь может получить серьезные травмы вплоть до летального исхода.
 - ▶ При дожде не работать.

4.9 Транспортировка

▲ ПРЕДУПРЕЖДЕНИЕ

- При транспортировке газонокосилка может опрокинуться или сдвинуться. Это связано с опасностью получения травм или материального ущерба.



- ▶ Остановить двигатель.
 - ▶ Дождаться прекращения вращения ножа.



- ▶ Вынуть штекер провода свечи зажигания.

- ▶ Закрепить газонокосилку стяжными ремнями или сеткой на подходящей погрузочной платформе, чтобы она не опрокинулась и не могла двигаться.
- В процессе работы двигателя шумоглушитель и двигатель могут нагреться. При транспортировке пользователь может обжечься.
 - ▶ Переместить газонокосилку.
- Газонокосилка тяжелая. Пользователь может получить травму при переносе газонокосилки в одиночку.
 - ▶ Необходимо работать в защитных перчатках.
 - ▶ Переносить газонокосилку вдвоем.
- Во время транспортировки бензин может вытечь и стать причиной загрязнения и повреждения.

- ▶ Переместить газонокосилку.
- ▶ Транспортировать устройство без бензина.

4.10 Хранение

▲ ПРЕДУПРЕЖДЕНИЕ

- Дети могут не осознавать и неправильно оценивать опасности, связанные с газонокосилкой. В результате чего они могут получить серьезные травмы.
 - ▶ Выключить двигатель.
 - ▶ Газонокосилка должна храниться в недоступном для детей месте.
- Металлические компоненты могут подвергаться коррозии под воздействием влаги. Газонокосилка может получить повреждение.
 - ▶ Газонокосилку следует хранить в чистом и сухом месте.
- Если газонокосилка хранится на наклонной поверхности, она может случайно откатиться. Это связано с опасностью получения травм или материального ущерба.
 - ▶ Хранить газонокосилку только на ровной поверхности.

4.11 Очистка, техническое обслуживание и ремонт

▲ ПРЕДУПРЕЖДЕНИЕ

- Если во время очистки, технического обслуживания или ремонта двигатель работает, это может привести к серьезным травмам или материальному ущербу.
 - ▶ Остановить двигатель.



- ▶ Дождаться прекращения вращения ножа.



- ▶ Вынуть штекер провода свечи зажигания.

- Если во время очистки, технического обслуживания или ремонта двигатель работает, привод движения может случайно включиться. Это связано с опасностью получения серьезных травм или материального ущерба.
 - ▶ Остановить двигатель.



- ▶ Вынуть штекер провода свечи зажигания.

- В процессе работы двигателя шумоглушитель и двигатель могут нагреться. Люди могут получить ожоги.
 - ▶ Подождать, пока шумоглушитель и двигатель остынут.
- Сильные чистящие средства, очистка струей высокого давления или острые предметы могут повредить газонокосилку или нож. В результате неправильной очистки газонокосилки или ножа компоненты могут не функционировать должным образом, а защитные устройства могут выйти из строя. Это может привести к серьезным травмам.
 - ▶ Производить очистку газонокосилки и ножа только в соответствии с указаниями в этой инструкции по эксплуатации,  15.2.
- В результате технического обслуживания или ремонта газонокосилки или ножа, произведенных без соблюдения указаний в инструкции по эксплуатации, компоненты могут не функционировать должным образом, а защитные устройства могут выйти из строя. В результате чего возможно получение серьезных травм вплоть до летального исхода.
 - ▶ Заменить изношенные или поврежденные детали.
 - ▶ Производить техобслуживание и ремонт газонокосилки только в соответствии с описанием, приведенным в данной инструкции по эксплуатации.
 - ▶ Производить техобслуживание ножа в соответствии с указаниями в этой инструкции по эксплуатации.
- Во время очистки, технического обслуживания или ремонта ножа пользователь может порезаться об острые режущие кромки. Пользователь может получить травмы.
 - ▶ Во время работы надевать защитные перчатки из износостойкого материала.
- Во время заточки нож может нагреться. Пользователь может получить ожог.
 - ▶ Дождаться, пока нож остынет.
 - ▶ Во время работы надевать защитные перчатки из износостойкого материала.

5 Подготовка газонокосилки к работе

5.1 Подготовка газонокосилки к эксплуатации

Каждый раз перед началом работы необходимо выполнить следующее.

- ▶ Снять упаковочный материал и транспортировочные крепления.
- ▶ Убедиться в надлежащем состоянии указанных ниже компонентов.
 - Газонокосилка, **4.6.1.**
 - Нож, **4.6.2.**
- ▶ Очистить газонокосилку, **15.2.**
- ▶ Проверить ножи, **10.2.**
- ▶ Залить моторное масло, **6.3.**
- ▶ Разложить руль, **8.1.**
- ▶ Отрегулировать руль, **8.3.**
- ▶ Заправить газонокосилку, **7.1.**
- ▶ Если при скашивании трава должна собираться в травосборник:
 - ▶ Снять удлинитель, **6.2.2.**
 - ▶ Открыть заслонку для мульчи, **11.4.1.**
 - ▶ Установить травосборник, **6.1.2.**
- ▶ Если при скашивании трава должна отводиться на землю сбоку:
 - ▶ Закрыть заслонку для мульчи, **11.4.2.**
 - ▶ Установить удлинитель, **6.2.1.**
- ▶ При мульчировании:
 - ▶ Закрыть заслонку для мульчи, **11.4.2.**
 - ▶ Снять удлинитель, **6.2.2.**
- ▶ Настроить высоту среза, **11.2.**
- ▶ Проверить элементы управления, **10.1.**
- ▶ Если попытки выполнения предписанных действий заканчиваются безуспешно: не использовать газонокосилку и обратиться к дилеру STIHL.

6 Сборка газонокосилки

6.1 Сборка, установка и снятие травосборника

6.1.1 Сборка травосборника

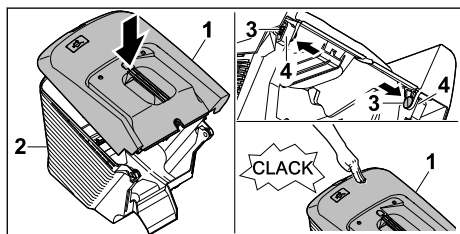

- ▶ Установить верхнюю часть травосборника (1) на нижнюю часть травосборника (2)
- ▶ Вдавить пальцы (3) изнутри в отверстия (4).
- ▶ Вставить верхнюю часть травосборника (1) нажатием вниз.
Верхняя часть травосборника фиксируется со щелчком.

6.1.2 Установка травосборника

- ▶ Выключить двигатель.
- ▶ Установить газонокосилку на ровную поверхность.

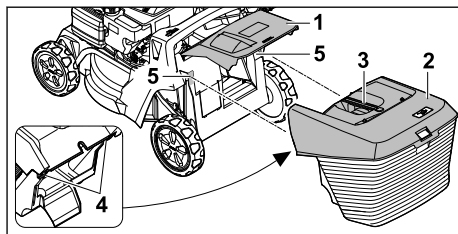

- ▶ Открыть и удерживать заслонку для сброса (1) открытой.
- ▶ Взять травосборник (2) за рукоятку (3) и подвесить за крючки (4) в крепления (5).
- ▶ Открыть заслонку для сброса (1) на травосборнике (2).

6.1.3 Снятие травосборника

- ▶ Выключить двигатель.
- ▶ Поставить газонокосилку на ровную поверхность.
- ▶ Открыть откидную крышку и удерживать ее.
- ▶ Снять верхнюю часть травосборника за рукоятку движением вверх.
- ▶ Закрыть откидную крышку.

6.2 Установка и отсоединение удлинения

6.2.1 Установка удлинения

- ▶ Выключить двигатель.
- ▶ Вынуть штекер провода свечи зажигания.
- ▶ Поставить газонокосилку на ровную поверхность.

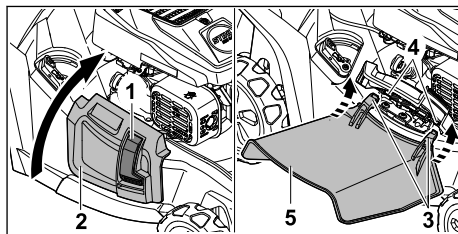

- ▶ Прижать блокировку (1) и удерживать ее нажатой.
- ▶ Открыть откидную крышку бокового выброса (2) и удерживать ее.
- ▶ Зацепить два крюка (3) за ось (4) снизу.
- ▶ Установить откидную крышку бокового сброса (2) на удлинение (5).
- ▶ Вставить штекер провода свечи зажигания.

6.2.2 Отсоединение удлинения

- ▶ Выключить двигатель.
- ▶ Вынуть штекер провода свечи зажигания.
- ▶ Поставить газонокосилку на ровную поверхность.

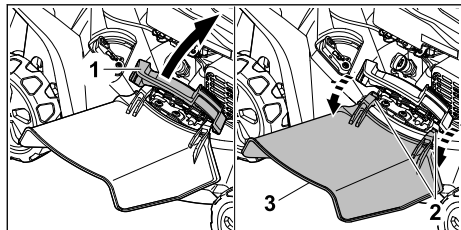

- ▶ Открыть откидную крышку бокового выброса (1) и удерживать ее.
- ▶ Снять два крюка (2).
- ▶ Откинуть удлинение (3) вверх и снять его.
- ▶ Закрыть откидную крышку бокового выброса (1).
- ▶ Вставить штекер провода свечи зажигания.

6.3 Заливка моторного масла

Моторное масло смазывает и охлаждает двигатель.

Технические характеристики моторного масла и информацию о количестве заливаемого объема можно найти в инструкции по эксплуатации двигателя.

УКАЗАНИЕ

- В состоянии при поставке моторное масло не залито. Запуск двигателя без моторного масла или при слишком низком количестве моторного масла может повредить газонокосилку.
 - ▶ Перед каждым запуском проверять уровень моторного масла, при необходимости долить масло.
- ▶ Производить заливку моторного масла в соответствии с указаниями в инструкции по эксплуатации двигателя.

7 Заправка газонокосилки

7.1 Заправка газонокосилки

УКАЗАНИЕ

- Заправка газонокосилки неподходящим топливом может привести к ее повреждению.
 - ▶ Следовать инструкции по эксплуатации двигателя.

- ▶ Выключить двигатель.
- ▶ Установить газонокосилку на ровную поверхность.
- ▶ Очистить поверхность вокруг крышки топливного бака влажной салфеткой.

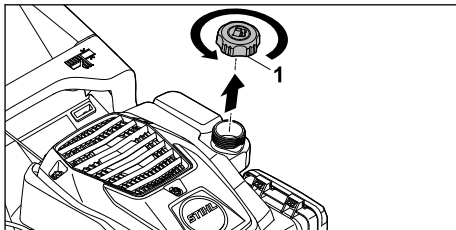

- ▶ Вращать замок топливного бака (1) против часовой стрелки, пока он не освободится, чтобы его можно было снять.
- ▶ Снять крышку топливного бака.
- ▶ Залить топливо с помощью подходящего вспомогательного приспособления так, чтобы до края топливного бака оставалось минимум 15 мм.
- ▶ Установить крышку топливного бака на топливный бак.
- ▶ Повернуть крышку топливного бака по часовой стрелке и затянуть от руки. Топливный бак закрыт.

8 Пользовательская настройка газонокосилки

8.1 Раскладывание руля

- ▶ Выключить двигатель.
- ▶ Отсоединить контактный наконечник свечи зажигания.
- ▶ Установить газонокосилку на ровную поверхность.

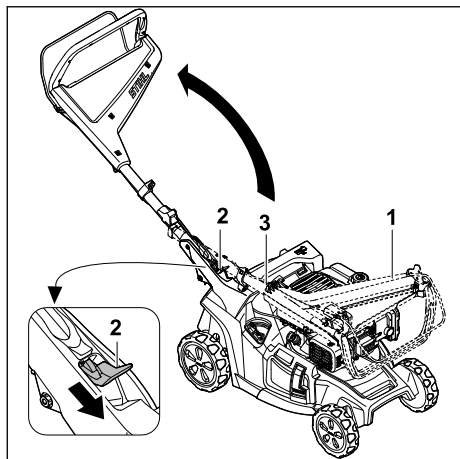

- ▶ Удерживать руль (1).
 - ▶ Нажать рычаг (2) назад и удерживать в этом положении.
 - ▶ Разложить руль (1) и следить, чтобы тросовая тяга (3) не была зажата.
 - ▶ Отпустить рычаг (2).
- Руль фиксируется с щелчком.

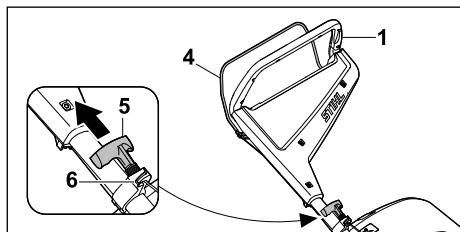

- ▶ Нажать и удерживать фиксирующую кнопку (4) руля (1) нажатой.
- ▶ Медленно потянуть пусковую рукоятку (5) в направлении направляющей тросовой тяги (6).
- ▶ Установить пусковую рукоятку (5) в направляющую тросовой тяги (6).
- ▶ Отпустить фиксирующую кнопку (4).
- ▶ Подсоединить штекер свечи зажигания.

8.2 Складывание руля

Для компактной транспортировки или хранения руль можно сложить.

- ▶ Выключить двигатель.
- ▶ Отсоединить контактный наконечник свечи зажигания.
- ▶ Установить газонокосилку на ровную поверхность.

- ▶ Высвободить пусковую рукоятку из направляющей тросовой тяги и медленно отвести назад в направлении двигателя.

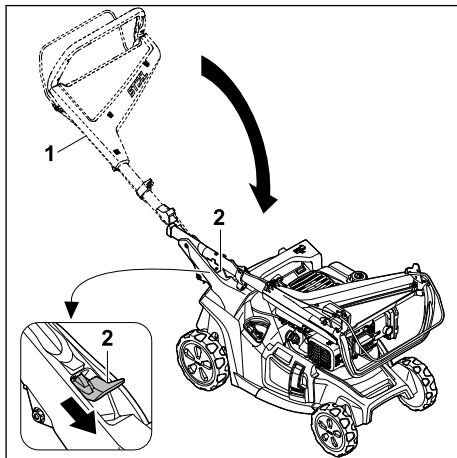

- ▶ Удерживать руль (1).
 - ▶ Нажать рычаг (2) назад и удерживать в этом положении.
 - ▶ Сложить руль (1).
 - ▶ Отпустить рычаг (2).
- Руль фиксируется с щелчком.
- ▶ Подсоединить штекер свечи зажигания.

8.3 Регулировка ведущей ручки

- ▶ Выключить двигатель.
- ▶ Вынуть штекер провода свечи зажигания.
- ▶ Поставить газонокосилку на ровную поверхность.

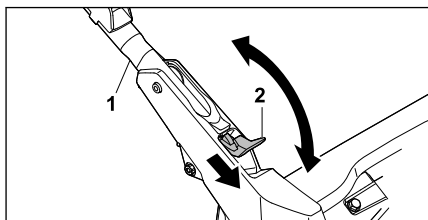

- ▶ Удерживать ведущую ручку (1).
- ▶ Прижать рычаг (2) вниз и удерживать его в этом положении.
- ▶ Установить ведущую ручку (1) в желаемое положение и убедиться, что ведущая ручка снова полностью зафиксирована.
- ▶ Отпустить рычаг (2).
- ▶ Вставить штекер провода свечи зажигания.

9 Запуск и останов двигателя

9.1 Запуск двигателя

- ▶ Поставить газонокосилку на ровную поверхность.

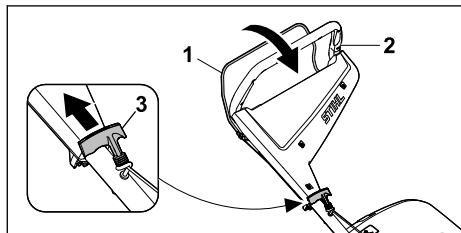

- ▶ Левой рукой прижать рукоятку переключения (1) к ведущей ручке (2) и удерживать в этом положении.
- ▶ Правой рукой медленно вытянуть ручку запуска (3) до появления ощутимого сопротивления.
- ▶ Быстро вытянуть ручку запуска (3) и отвести ее назад до тех пор, пока двигатель не заработает.
- ▶ Если двигатель не запускается: соблюдать указания в инструкции по эксплуатации двигателя.

9.2 Выключение двигателя

- ▶ Поставить газонокосилку на ровную поверхность.
- ▶ Отпустить рукоятку переключения. Двигатель остановится.
- ▶ Покинуть позицию пользователя.

10 Проверка газонокосилки

10.1 Проверка элементов управления

Рукоятка переключения

- ▶ Выключить двигатель.
- ▶ Полностью потянуть рукоятку переключения в направлении ведущей ручки и снова отпустить.
- ▶ Если рукоятка переключения перемещается с трудом или не возвращается в исходное положение: не использовать газонокосилку и связаться со специализированным центром STIHL. Рукоятка переключения неисправна.

10.2 Проверка ножа

- ▶ Выключить двигатель.
- ▶ Вынуть штекер провода свечи зажигания.

- ▶ Установить газонокосилку, 15.1.

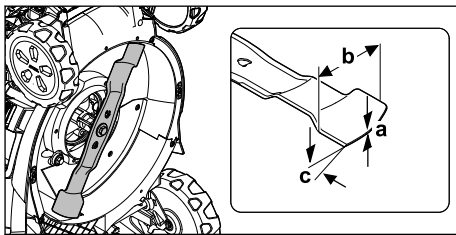

- ▶ Измерить следующие параметры:
 - Толщину a
 - Ширину b
 - Угол заточки c
- ▶ Если значения минимальной ширины и толщины не достигают нижней границы допустимого диапазона: заменить нож, 19.2.
- ▶ Если угол заточки не соблюден: заточить нож, 19.2.
- ▶ При возникновении вопросов: обратиться в специализированный центр STIHL.

11 Работа с газонокосилкой

11.1 Удержание и перемещение газонокосилки



- ▶ Держать ведущую ручку обеими руками, обхватив ведущую ручку большими пальцами.

11.2 Настройка высоты среза

Можно настроить 7 вариантов высоты среза:

- 20 мм = положение 1
- 30 мм = положение 2
- 40 мм = положение 3
- 55 мм = положение 4
- 70 мм = положение 5
- 85 мм = положение 6
- 100 мм = положение 7

Положения указаны на газонокосилке.

Настройка высоты среза

- ▶ Выключить двигатель.
- ▶ Нож не должен вращаться.

- ▶ Установить газонокосилку на ровную поверхность.

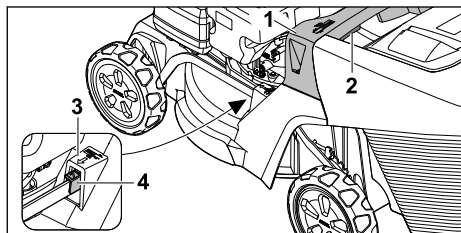

- ▶ Удерживать газонокосилку за рукоятку (1).
- ▶ Нажать и удерживать рычаг (2).
- ▶ Поднимая или опуская, установить газонокосилку в требуемое положение. Текущую высоту среза можно считать на индикаторе высоты среза (3) с помощью маркировки (4).
- ▶ Отпустить рычаг (2). Газонокосилка зафиксирована.

11.3 Скашивание и мульчирование

Газонокосилка оснащена универсальным ножом, который подходит для скашивания и мульчирования.

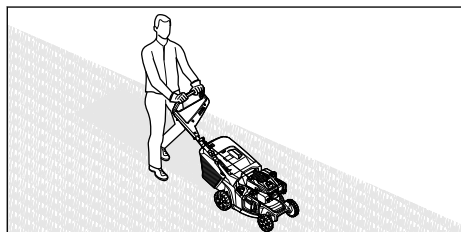

- ▶ Медленно и осторожно перемещать газонокосилку вперед.

11.4 Открытие и закрытие заслонки для мульчирования

11.4.1 Открытие заслонки для мульчирования

- ▶ Выключить двигатель.
- ▶ Поставить газонокосилку на ровную поверхность.

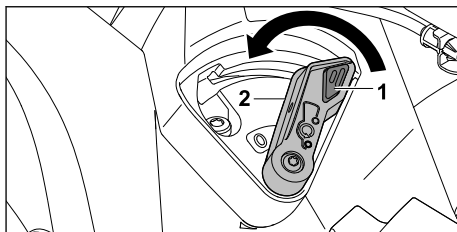

- ▶ Прижать блокировку (1) и удерживать ее нажатой.
- ▶ Установить рычаг (2) в положение 0. Заслонка для мульчирования открыта.
- ▶ Отпустить фиксатор (1).

11.4.2 Закрытие заслонки для мульчирования

- ▶ Выключить двигатель.
- ▶ Поставить газонокосилку на ровную поверхность.

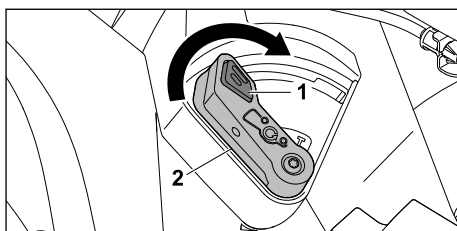

- ▶ Прижать блокировку (1) и удерживать ее нажатой.
- ▶ Установить рычаг (2) в положение I. Заслонка для мульчирования закрыта.
- ▶ Отпустить фиксатор (1).

11.5 Опустошение травосборника

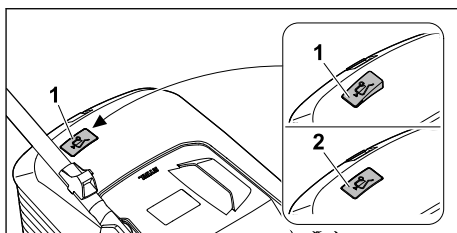

Поток воздуха, создаваемый ножом, поднимает индикатор заполнения травосборника (1). Если травосборник заполнен, поток воздуха останавливается. При недостаточном потоке воздуха индикатор заполнения травосборника (2) возвращается в исходное положение. Это является указанием на опустошение травосборника.

Неограниченная работа индикатора заполнения травосборника возможна только при оптимальном потоке воздуха. Внешние воздействия, такие как влажная, густая или высокая трава, низкие уровни среза, загрязнение или тому подобное, могут влиять на поток воздуха и работу индикатора заполнения травосборника.

- ▶ Если индикатор заполнения травосборника возвращается в состояние покоя: опустошить травосборник.
- ▶ Выключить газонокосилку.
- ▶ Снять травосборник.

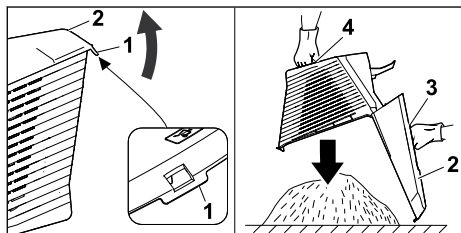

- ▶ Открыть фиксирующую планку (1).
- ▶ Раскрыть верхнюю часть травосборника (2) за рукоятку (3) и удерживать ее.
- ▶ Другой рукой придерживать за ручку (4) вниз.
- ▶ Опустошить травосборник.
- ▶ Закрыть травосборник.
- ▶ Установить травосборник.

12 После работы

12.1 После работы

- ▶ Выключить двигатель.
- ▶ Если газонокосилка намочена: высушить газонокосилку.
- ▶ Очистить газонокосилку.

13 Транспортировка

13.1 Транспортировка газонокосилки

- ▶ Выключить двигатель. Нож не должен вращаться.
- ▶ Вынуть штекер провода свечи зажигания.

Перемещение газонокосилки

- ▶ Медленно и внимательно продвигать газонокосилку вперед.

Перенос газонокосилки

- ▶ Необходимо работать в защитных перчатках.
- ▶ Снять травосборник.
- ▶ Отсоединить удлинение.

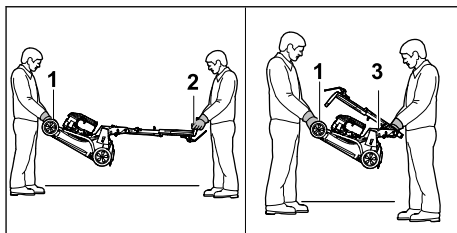

- ▶ Если газонокосилка переносится с раздвинутой ведущей ручкой:
 - ▶ Один человек должен держать газонокосилку обеими руками за транспортировочную ручку (1), а второй — обеими руками за ведущую ручку (2).
 - ▶ Поднимать и переносить газонокосилку вдвоем.
- ▶ Если газонокосилка переносится со сложенной ведущей ручкой:
 - ▶ Сложить ведущую ручку,  8.2.
 - ▶ Один человек должен держать газонокосилку обеими руками за транспортировочную ручку (1), а второй — обеими руками за рукоятку (3).
 - ▶ Поднимать и переносить газонокосилку вдвоем.

Перевозка газонокосилки в транспортном средстве

- ▶ Закрепить газонокосилку в положении стоя, чтобы она не опрокинулась и не могла двигаться.

14 Хранение

14.1 Хранение газонокосилки

- ▶ Выключить двигатель и дать ему остыть.
- ▶ Вынуть штекер провода свечи зажигания.
- ▶ Хранить газонокосилку с соблюдением следующих условий:
 - Газонокосилка хранится в недоступном для детей месте.
 - Газонокосилка чистая и сухая.
 - Газонокосилка не может перевернуться.
 - Газонокосилка не может скатиться.

Если газонокосилка будет храниться дольше 3 месяцев, соблюдать дополнительные правила:

- ▶ Дать устройству поработать до опорожнения топливного бака.
- ▶ Для очистки топливного бака обратиться в специализированный центр STIHL.
- ▶ Производить замену моторного масла в соответствии с указаниями в инструкции по эксплуатации двигателя.
- ▶ Выкрутить свечу зажигания и залить 3 мл моторного масла в двигатель через отверстие свечи зажигания.
- ▶ Несколько раз вытянуть ручку запуска и потянуть ее назад.



ПРЕДУПРЕЖДЕНИЕ

- Если вытягивать ручку запуска при снятом штекере провода свечи зажигания, наружу могут попасть искры. Искры могут воспламенять выходящие пары бензина и вызывать пожары и взрывы. Это может привести к серьезным травмам, смерти и материальному ущербу.
- ▶ Держать штекер провода свечи зажигания подальше от отверстия для свечи зажигания.

- ▶ Вкрутить свечу зажигания и затянуть ее до упора.

14.2 Положение при хранении

Газонокосилка может складываться для компактного хранения.

- ▶ Поставить газонокосилку на ровную поверхность.
- ▶ Снять травосборник.
- ▶ Установить высоту скашивания в самое верхнее положение. 11.2

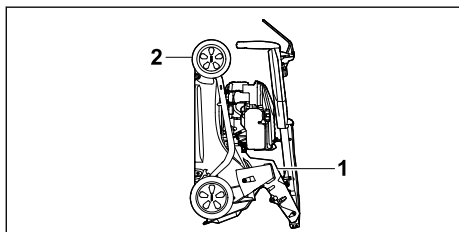

- ▶ Сложить ведущую ручку. 8.2
- ▶ Удерживая газонокосилку одной рукой за рукоятку (1), а другой рукой за транспортировочную ручку (2), поднять ее движением назад.

15 Очистка

15.1 Установка газонокосилки

- ▶ Дать устройству поработать до опорожнения топливного бака.
- ▶ Двигатель остановится.
- ▶ Вынуть штекер провода свечи зажигания.
- ▶ Поставить газонокосилку на ровную поверхность.
- ▶ Снять ручку запуска с направляющей троса.
- ▶ Снять травосборник.
- ▶ Установить высоту скашивания в самое верхнее положение. 11.2.
- ▶ Перевести ведущую ручку в крайнее нижнее положение, 8.3.

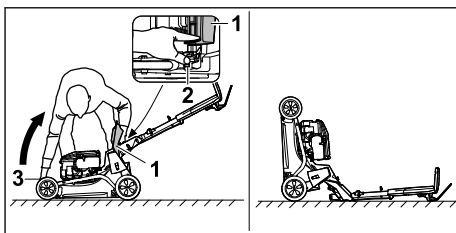

- ▶ Встать справа от устройства.
- ▶ Открыть откидную крышку (1) и удерживать ее.
- ▶левой рукой прижать рычаг (2) вниз и удерживать его в этом положении.
- ▶ Удерживая газонокосилку правой рукой за транспортировочную рукоятку (3), поднять ее движением назад.

Газонокосилка стоит в устойчивом положении, и ее можно очистить.

15.2 Очистка газонокосилки

- ▶ Выключить двигатель.
- ▶ Дать газонокосилке остыть.
- ▶ Вынуть штекер провода свечи зажигания.
- ▶ Протереть газонокосилку влажной тряпкой.
- ▶ Очистить вентиляционные отверстия кисточкой.
- ▶ Установить газонокосилку.
- ▶ Очистить область вокруг ножа и сам нож деревянной палочкой, мягкой щеткой или влажной тканью.
- ▶ Вставить штекер провода свечи зажигания.

УКАЗАНИЕ

- Очистка струями воды или с помощью аппарата для очистки струями высокого давления может повредить устройство.
 - ▶ Не очищать устройство струями воды или с помощью аппарата для очистки струями высокого давления.

16 Техническое обслуживание

16.1 Интервалы техобслуживания

Периодичность обслуживания зависит от условий окружающей среды и условий труда. STIHL рекомендует следующие интервалы техобслуживания:

Двигатель

- ▶ Производить техническое обслуживание двигателя в соответствии с указаниями в инструкции по эксплуатации двигателя.

Газонокосилка

- ▶ Ежегодно проверять состояние газонокосилки в специализированном центре STIHL.

16.2 Демонтаж и установка ножа

16.2.1 Демонтаж ножа

- ▶ Выключить двигатель.
- ▶ Вынуть штекер провода свечи зажигания.
- ▶ Установить газонокосилку.

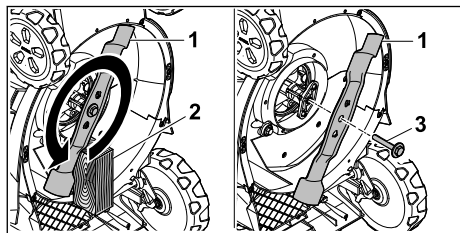

- ▶ Заблокировать нож (1) деревянным бруском (2).
- ▶ Открутить винт с шайбой (3) в направлении стрелки и снять его.
- ▶ Снять нож (1).
- ▶ Утилизировать винт с шайбой (3). Использовать новый винт с шайбой для установки ножа (1).
- ▶ Вставить штекер провода свечи зажигания.

16.2.2 Установка ножа

- ▶ Выключить двигатель.
- ▶ Вынуть штекер провода свечи зажигания.
- ▶ Установить газонокосилку.

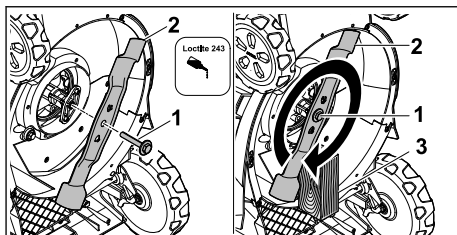

- ▶ Нанести фиксатор резьбы Loctite 243 на резьбу винта с шайбой (1).
- ▶ Установить нож (2) таким образом, чтобы выпуклости на установочной поверхности вошли в углубления.
- ▶ Вкрутить винт с шайбой (1).
- ▶ Заблокировать нож (2) деревянным бруском (3).
- ▶ Затянуть винт с шайбой (1) с моментом затяжки 60 Нм
- ▶ Вставить штекер провода свечи зажигания.

16.3 Заточка и балансировка ножа

Заточка и балансировка ножа требует значительной подготовки.

Компания STIHL рекомендует выполнять заточку и балансировку ножа в специализированном центре STIHL.

Актуальные адреса специализированных центров можно найти в соответствующем национальном представительстве STIHL на сайте www.stihl.com.



ПРЕДУПРЕЖДЕНИЕ

- Режущие кромки ножа острые. Пользователь может порезаться.
 - ▶ Необходимо надевать защитные перчатки из прочного материала.
-
- ▶ Выключить двигатель.
 - ▶ Вынуть штекер провода свечи зажигания.
 - ▶ Остановить газонокосилку, 15.1.
 - ▶ Демонтировать нож.
 - ▶ Заточить нож. При этом соблюдать угол заточки и охладить нож, 19.2. Нож не должен становиться синим во время заточки.
 - ▶ Установить нож.
 - ▶ Вставить штекер провода свечи зажигания.
 - ▶ При возникновении вопросов: обратиться в специализированный центр STIHL.

17 Ремонт

17.1 Ремонт газонокосилки

Пользователь не может осуществлять техническое обслуживание и ремонт газонокосилки или ножа своими силами.

- ▶ При повреждении газонокосилки или ножа: не использовать газонокосилку или нож и

связаться со специализированным центром STIHL.

- ▶ Если таблички с предупредительными надписями неразборчивы или повреждены: для замены поврежденных табличек обратиться в специализированный центр STIHL.

18 Устранение неисправностей

18.1 Устранение неисправностей газонокосилки

Неисправность	Причина	Устранение неисправности
Двигатель не запускается.	Рукоятка переключения для запуска кошения не нажата.	▶ Запускать двигатель в соответствии с указаниями в данной инструкции по эксплуатации.
	Топливный бак пуст.	▶ Заправить газонокосилку.
	Топливопровод засорен.	▶ Обратиться в сервисный центр STIHL.
	В баке плохое, загрязненное или старое топливо.	▶ Использовать свежее топливо марочных сортов (неэтилированный бензин).
	Воздушный фильтр загрязнен.	▶ Очистить или заменить воздушный фильтр, как описано в инструкции по эксплуатации двигателя.
	Штекер провода свечи зажигания отсоединен от свечи зажигания или провод высокого напряжения плохо закреплен в штекере.	▶ Вставить штекер провода свечи зажигания. ▶ Проверить соединение между проводом высокого напряжения и штекером.
	Свеча зажигания закопталась, имеет повреждения, или расстояние между электродами неправильное.	▶ Очистить свечу зажигания или заменить ее. ▶ Отрегулировать расстояние между электродами.
	Сопrotивление на ноже слишком велико.	▶ Установить более высокое значение высоты скашивания. ▶ Запустить двигатель на низкой траве.
Двигатель запускается с трудом или мощность двигателя снижена.	Корпус газонокосилки засорен.	Очистить газонокосилку.
	Установлена слишком низкая высота скашивания или слишком высокая скорость движения.	Отрегулировать высоту скашивания или косить в более медленном темпе.
	В топливном баке и карбюраторе вода, или карбюратор закупорен.	Опорожнить топливный бак, очистить топливопровод и карбюратор.
	Топливный бак загрязнен.	Обратиться в сервисный центр STIHL.
	Воздушный фильтр загрязнен.	Очистить или заменить воздушный фильтр, как описано в инструкции по эксплуатации двигателя.
	Свеча зажигания закопталась.	Очистить свечу зажигания или заменить ее.
Двигатель сильно нагревается.	Слишком низкий уровень моторного масла.	Производить заливку или замену моторного масла в соответствии с указаниями в инструкции по эксплуатации двигателя.

Неисправность	Причина	Устранение неисправности
	Ребра охлаждения загрязнены.	Очистить газонокосилку.
Газонокосилка сильно вибрирует.	Нож поврежден.	Заменить нож.
	Нож установлен неправильно.	Установить нож.
Трава скашивается неаккуратно.	Нож затуплен или изношен.	Заточить или заменить нож.

19 Технические данные

19.1 Газонокосилка STIHL RM 443.3

- Тип двигателя: STIHL EVC 200 C
- Рабочий объем: 139 см³
- Мощность (P): 2,1 кВт (2,8 л/с) при 2800/мин
- Скорость вращения (n): 2800/мин
- Максимальный объем топливного бака: 0,9 л
- Вес (m): 28 кг
- Максимальный объем травосборника: 52 л
- Ширина реза: 41 см

19.2 Нож

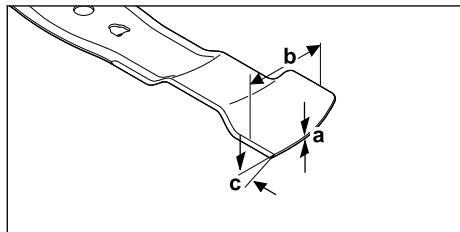

- Минимальная толщина, a: 1,6 мм
- Минимальная ширина, b: 55 мм
- Угол заточки, c: 30°

19.3 Уровни шума и вибрации

Показатель K для уровня звукового давления составляет 2 дБ(А). Показатель K для уровня звуковой мощности составляет 2,2 дБ(А).

Показатель K для значения уровня вибрации составляет 2,2 м/с².

- Уровень звукового давления L_{рА} согласно EN ISO 5395-2: 79 дБ(А)
- Гарантированный уровень звуковой мощности L_{WAd}, измеренный согласно 2000/14/EC / S.I. 2001/1701: 93 дБ(А)
- Показатель уровня вибраций a_{нв} согласно EN ISO 5395-2: 4,4 м/с²

Сведения о соответствии Директиве ЕС о вибрации на рабочем месте 2002/44/ЕС и S.I. 2005/1093 можно найти здесь: www.stihl.com/vib.

19.4 REACH

REACH – это регламент ЕС для регистрации, оценки и допуска химических веществ.

Сведения для выполнения регламента REACH указаны на странице www.stihl.com/reach.

19.5 Установленный срок службы

Полный установленный срок службы – до 30 лет.

Установленный срок службы предполагает регулярность технического обслуживания и ухода в соответствии с требованиями инструкции по эксплуатации.

20 Запасные части и принадлежности

20.1 Запасные части и принадлежности

STIHL Этими символами обозначены оригинальные запчасти и принадлежности STIHL.

Компания STIHL рекомендует использовать оригинальные запчасти STIHL и оригинальные принадлежности STIHL.

Компания STIHL не может ручаться за надежность, безопасность и пригодность запасных частей и принадлежностей других производителей, вследствие чего ответственность компании STIHL за их эксплуатацию исключена.

Оригинальные запасные части STIHL и оригинальные принадлежности STIHL можно купить у дилера STIHL.

20.2 Важные запасные части

- Нож: WA40 702 0105
- Винт ножа с шайбой: 0000 951 3505

21 Утилизация

21.1 Утилизация газонокосилки

Информацию по утилизации можно получить в местных органах государственного управления или в специализированном центре STIHL.

Неправильная утилизация может нанести вред здоровью и привести к загрязнению окружающей среды.

- ▶ Продукты STIHL, включая упаковку, следует сдавать в подходящий пункт сбора для утилизации в соответствии с местными предписаниями.
- ▶ Не утилизировать вместе с бытовыми отходами.

22 Сертификат соответствия ЕС

22.1 Газонокосилка STIHL RM 443.3

STIHL Tirol GmbH
Hans Peter Stihl-Straße 5
6336 Langkampfen

Австрия

заявляет под собственную ответственность, что

- Устройство: газонокосилка
- Заводская марка: STIHL
- Серия: RM 443.3
- Ширина среза: 41 см
- Серийный идентификационный номер: WB40

соответствует положениям директив 2000/14/EC, 2006/42/EC, 2014/30/EC и 2011/65/EC, а также разработано и изготовлено в соответствии с редакциями следующих норм, действующими на момент изготовления: EN ISO 5395-1, EN ISO 5395-2 и EN ISO 14982.

Привлеченная уполномоченная организация: TÜV Rheinland LGA Products GmbH
Tillystraße 2
90431 Nürnberg, Германия

Измеренный и гарантированный уровень звуковой мощности определен согласно директиве 2000/14/EC, приложение VIII.

Измеренный уровень звуковой мощности: 91,2 дБ(A)

Гарантированный уровень звуковой мощности: 93 дБ(A)

Техническая документация хранится в STIHL Tirol GmbH.

Год выпуска и серийный номер указаны на газонокосилке.

Langkampfen, 27.11.2023

STIHL Tirol GmbH



По доверенности

Matthias Fleischer, Руководитель отдела разработки продукции



По доверенности

Sven Zimmermann, Главный руководитель отдела качества

22.2 Знаки соответствия нормам ЕС

EAC

Сведения о сертификатах EAC и декларациях соответствия, подтверждающих выполнение технических правил и требований Таможенного союза, представлены на сайтах www.stihl.ru/eac или могут быть затребованы по телефону в соответствующем местном представительстве STIHL, ☎ 23.

23 Адреса

STIHL Головной офис

ANDREAS STIHL AG & Co. KG
Badstrasse 115
71336 Waiblingen
Germany

Дочерние компании STIHL

РОССИЙСКАЯ ФЕДЕРАЦИЯ

ООО "АНДРЕАС ШТИЛЬ МАРКЕТИНГ"
наб. Обводного канала, дом 60, литера А,
помещ. 1-Н, офис 200
192007 Санкт-Петербург, Россия
Горячая линия: +7 800 4444 180
Эл. почта: info@stihl.ru

УКРАИНА

ТОВ «Андреас Штіл»
вул. Антонова 10, с. Чайки
08135 Київська обл., Україна
Телефон: +38 044 393-35-30
Факс: +380 044 393-35-70
Гаряча лінія: +38 0800 501 930
E-mail: info@stihl.ua

Представительства STIHL

КАЗАХСТАН

Представительство
ANDREAS STIHL AG & Co. KG
ул. Шагабутдинова, 125А, оф. 2
050026 Алматы, Казахстан
Горячая линия: +7 727 225 55 17

Импортеры STIHL

УКРАИНА

ТОВ «Андреас Штіл»
вул. Антонова 10, с. Чайки
08135 Київська обл., Україна

БЕЛАРУСЬ

ООО «БАЭРТ»
ул. Игнатенко, д. 2, пом. 102
220035, г. Минск, Беларусь

КАЗАХСТАН и КЫРГЫЗСТАН

ИП «ВОРОНИНА Д.И.»
пр. Райымбека 312
050005 Алматы, Казахстан

АРМЕНИЯ

ООО «ЮНИТУЛЗ»
ул. Г. Парпеци 22
0002 Ереван, Армения

Saturs

1	Priekšvārds.....	236
2	Informācija par šo lietošanas instrukciju. 236	
3	Pārskats.....	237
4	Drošības norādījumi.....	238
5	Zāles plāvēja sagatavošana darbam.....	243
6	Zāles plāvēja montāža.....	244
7	Zāles plāvēja degvielas tvertnes uzpilde 245	
8	Zāles plāvēja iestatīšana lietotājam.....	245
9	Motora iedarbināšana un apturēšana.....	246
10	Zāles plāvēja pārbaude.....	247
11	Darbs ar zāles plāvēju.....	247
12	Pēc darba.....	248
13	Transportēšana.....	248
14	Uzglabāšana.....	249

15	Tīršana.....	249
16	Apkope.....	250
17	Remonts.....	251
18	Traulcējumu novēršana.....	251
19	Tehniskie dati.....	252
20	Rezerves daļas un piederumi.....	252
21	Utilizēšana.....	252
22	ES atbilstības deklarācija.....	253
23	UKCA – Apvienotās Karalistes atbilstības deklarācija.....	253
24	Adrešes.....	254

1 Priekšvārds

Cienītais klient, cienījamā kliente!

Mēs priecājamies, ka esat izvēlēties STIHL. Mēs attīstām un ražojam savus augstākās kvalitātes izstrādājumus atbilstoši savu klientu prasībām. Šādi rodas izstrādājumi, kas ir īpaši uzticami arī smagos apstākļos.

STIHL nodrošina arī augstāko servisa kvalitāti. Mūsu tirgotāji garantē profesionālas konsultācijas un apmācību, kā arī visaptverošu tehnisku apkalpošanu.

STIHL vienmēr ilgtspējīgu un atbildīgu rūpējas par dabu. Šī lietošanas instrukcija sniedz jums atbalstu, lai jūs ilgstoši, droši un videi draudzīgi varētu lietot savu STIHL Produkt ražojumu.

Mēs pateicamies par jūsu uzticību un vēlam jums izdošanos ar jūsu STIHL izstrādājumu.



Dr. Nikolas Stihl

SVARĪGI! PIRMS LIETOŠANAS IZLASIET UN SAGLABĀJIET.

2 Informācija par šo lietošanas instrukciju

2.1 Spēkā esošie dokumenti

Šī lietošanas instrukcija ir ražotāja oriģinālā lietošanas instrukcija saskaņā ar EK direktīvu 2006/42/EK.

Ir spēkā vietējie drošības noteikumi.

- Papildus šai lietošanas instrukcijai izlasiet, izprotiet un saglabājiet šādus dokumentus:
 - Motora STIHL EVC 200 C lietošanas instrukcija

2.2 Brīdinājuma norāžu apzīmēšana tekstā

! BĪSTAMI

- Norāde sniedz informāciju par apdraudējumam, kas rada smagas traumas vai izraisa nāvi.
 - ▶ Minētās darbības var novērst smagas traumas vai nāvi.

! BRĪDINĀJUMS

- Norāde sniedz informāciju par apdraudējumam, kas var izraisīt smagas traumas vai nāvi.
 - ▶ Minētās darbības var novērst smagas traumas vai nāvi.

NORĀDĪJUMS

- Norāde sniedz informāciju par apdraudējumam, kas var izraisīt mantiskos bojājumus.
 - ▶ Minētās darbības var novērst mantiskos bojājumus.

2.3 Simboli tekstā



Šis simbols sniedz norādi uz nodaļu šajā lietošanas instrukcijā.

3 Pārskats

3.1 Zāles plāvējs

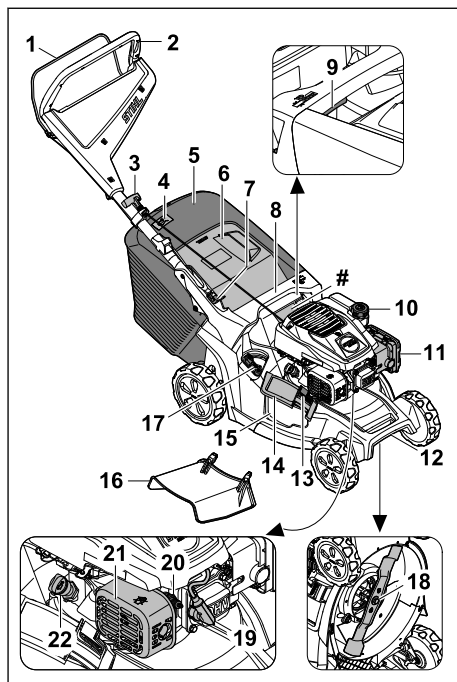

- 1 Pārslēgšanas rokturis**
Pārslēgšanas rokturis ir paredzēts motora iedarbināšanai un izslēgšanai.
- 2 Vadības rokturis**
Vadības rokturis tiek izmantots zāles plāvēja apturēšanai, vadīšanai un transportēšanai.
- 3 Palaidējtrošes rokturis**
Palaidējtrošes rokturis paredzēts motora iedarbināšanai.
- 4 Līmeņa rādītājs**
Līmeņa rādītājs uzrāda zāles savācējgroza piepildījumu.
- 5 Zāles savācējgrozs**
Zāles savācējgrozā tiek savākta nopļautā zāle.
- 6 Svira**
Svira tiek izmantota vadības roktura regulēšanai un nolaišanai/pacelšanai.
- 7 Izmešanas vāks**
Izmešanas vāks noslēdz izmešanas kanālu.

8 Rokturis

Rokturis kalpo zāles plāvēja turēšanai, veicot plaušanas augstuma regulēšanu, un zāles plāvēja transportēšanai.

9 Svira

Svira tiek izmantota plaušanas augstuma regulēšanai.

10 Degvielas tvertnes vāks

Degvielas tvertnes vāks noslēdz degvielas tvertni.

11 Filtra vāks

Filtra vāks nosedz gaisa filtru.

12 Transportēšanas rokturis

Transportēšanas rokturis paredzēts zāles plāvēja transportēšanai.

13 Fiksators

Fiksators notur sānu izmešanas vāku aizvērtu.

14 Sānu izmešanas vāks

Sānu izmešanas vāks nosedz sānu izmešanas atveri.

15 Sānu izmešanas atvere

Pa sānu izmešanas atveri uz sāniem tiek izsviesta nopļautā zāle.

16 Pagarinājums

Pagarinājums novirza nopļauto zāli sāpus uz zemes.

17 Svira

Svira paredzēta iebūvētā mulčēšanas vāka atvēršanai un aizvēršanai.

18 Nazis

Nazis pļauj un mulčē zāli.

19 Aizdedzes sveces uzgalis

Aizdedzes sveces uzgalis savieno aizdedzes vadu ar aizdedzes sveci.

20 Aizdedzes svece

Aizdedzes svece aizdedzina degvielas-gaisa maisījumu motorā.

21 Trokšņa slāpētājs

Trokšņa slāpētājs samazina zāles plāvēja radīto troksni.

22 Motoreļļas tvertnes vāciņš

Motoreļļas tvertnes vāciņš noslēdz atveri motoreļļas iepildei.

Datu plāksnīte ar ierīces numuru**3.2 Simboli**

Uz zāles plāvēja var būt dažādi simboli, un tiem ir šāda nozīme:



Šis simbols apzīmē degvielas tvertnes vāku.



Šis simbols apzīmē motoreļļas tvertnes vāciņu.



Garantētais skaņas jaudas līmenis dB(A) saskaņā ar Direktīvu 2000/14/EK, lai varētu salīdzināt produktu trokšņu emisiju.



Neizmetiet produktu sadzīves atkritumos.



Plaušanas augstuma iestatīšana.



Zāles savācējgroza līmeņa rādītājs.



Svira mulčēšanas vāka atvēršanai un aizvēršanai.

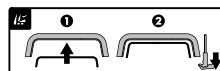

Iedarbiniet motoru.

4 Drošības norādījumi**4.1 Brīdinājuma simboli**

Brīdinājuma simboliem uz zāles plāvēja ir tālāk minētā nozīme.



Ievērojiet drošības norādījumus un ar tiem saistītos pasākumus.



Izlasiet, izprotiet un saglabājiet lietošanas pamācību.



Sargieties no izsviestiem priekšmetiem - ieturiet atstatumu un nelaujiet trešajām personām atrasties šādās zonās.



Neskarieties pie rotējoša naža.



Transportēšanas, glabāšanas, apkopes vai remonta laikā izņemiet aizdedzes atslēgas kontaktspraudni.

4.2 Nosacījumiem atbilstīga lietošana

Zāles plāvējs STIHL RM 443.3 ir paredzēts zāles plaušanai un mulčēšanai.

▲ BRĪDINĀJUMS

- Ja zāles plāvējs netiek izmantots atbilstoši noteikumiem, pastāv risks gūt smagas vai nāvējošas traumas un radīt materiālos zaudējumus.
 - ▶ Lietojiet zāles plāvēju tā, kā aprakstīts šajā lietošanas instrukcijā un motora lietošanas instrukcijā.

4.3 Prasības lietotājam

▲ BRĪDINĀJUMS

- Lietotāji, kas nav apmācīti, nevar atpazīt un novērtēt zāles plāvēja radīto apdraudējumu. Lietotājam vai citām personām var rasties smagi vai nāvējoši savainojumi.
 - ▶ Izlasiet, izprotiet un saglabāiet lietošanas pamācību.



- ▶ Ja zāles plāvējs tiek nodots citai personai: nododiet līdzī zāles plāvēja un motora lietošanas pamācību.
- ▶ Gādājiet, lai lietotājs ievērotu tālāk minētās prasības.
 - Lietotājs ir atpūties.
 - Lietotājam ir pietiekamas fiziskās, maņu un garīgās spējas lietot zāles plāvēju un strādāt ar to. Ja lietotāja fiziskās, uztveres vai garīgās spējas ir ierobežotas, lietotājs drīkst strādāt tikai atbildīgās personas uzraudzībā vai saskaņā ar tās norādījumiem.
 - Lietotājs var atpazīt un novērtēt zāles plāvēja radīto apdraudējumu.
 - Lietotājs apzinās, ka atbild par negadījumiem un bojājumiem.
 - Lietotājs ir pilngadīgs vai atbilstoši valsts noteikumiem tiek profesionāli apmācīts instruktora uzraudzībā.
 - STIHL specializētais izplatītājs vai speciālists ir apmācījis lietotāju pirms zāles plāvēja ekspluatācijas.
 - Lietotāja rīcību neietekmē alkohols, medikamenti vai narkotiskas vielas.
- ▶ Ja rodas neskaidrības: sazinieties ar STIHL specializēto izplatītāju.

4.4 Apģērbs un aprīkojums

▲ BRĪDINĀJUMS

- Darba laikā priekšmeti var tikt izsviesti ar lielu ātrumu. Lietotājs var gūt savainojumus.
 - ▶ Valkājiet garas bikses, kas izgatavotas no izturīga materiāla.
- Darba laikā rodas troksnis. Troksnis var kaitēt dzirdei.
 - ▶ Lietojiet dzirdes aizsardzības līdzekļus.
- Darba laikā var tikt sacelti putekļi. Ieelpotās putekļu daļiņas var būt kaitīgas veselībai un izraisīt alerģiskas reakcijas.
 - ▶ Ja tiek sacelti putekļi: Nēsājiet putekļu aizsargmasku.
- Nepiemērots apģērbs var aizķerties aiz kokiem, zariem un zāles plāvēja. Lietotāji, kuriem nav piemērota apģērba, var gūt smagus savainojumus.
 - ▶ Nēsājiet cieši pieguļošu apģērbu.
 - ▶ Noņemiet šalles un rotaslietas.
- Tīrīšanas, apkopes vai transportēšanas laikā lietotājs var saskarties ar nazi. Lietotājs var gūt savainojumus.
 - ▶ Nēsājiet aizsargcimdus no izturīga materiāla.
 - ▶ Nēsājiet stingrus, slēgtus apavus ar nesliedošām zolēm.
- Ja lietotājam ir nepiemēroti apavi, pastāv paslīdēšanas risks. Lietotājs var gūt savainojumus.
- Naža asināšanas laikā var atdalīties un tikt izsviestas materiāla daļiņas. Lietotājs var gūt savainojumus.
 - ▶ Nēsājiet cieši pieguļošas aizsargbrilles. Tirdzniecībā ir pieejamas piemērotas aizsargbrilles, kas atbilst standartam EN 166 vai valsts noteikumiem un ir atbilstoši marķētas.
 - ▶ Nēsājiet aizsargcimdus no izturīga materiāla.

4.5 Darba zona un vide

▲ BRĪDINĀJUMS

- Nepiederošas personas, bērni un dzīvnieki var nepazīt un nespēt pienācīgi novērtēt zāles plāvēju un augšup izmesto priekšmetu radīto apdraudējumu. Nepiederošas personas, bērni un dzīvnieki var smagi savainoties vai zaudēt dzīvību, kā arī var rasties materiāli zaudējumi.
 - ▶ Neļaujiet nepiederošām personām, bērniem un dzīvniekiem uzturēties darba zonā.
 - ▶ Ievērojiet attālumu līdz priekšmetiem.
 - ▶ Neatstājiet zāles plāvēju bez uzraudzības.

- ▶ Gādāriet, lai bērni nevarētu rotaļāties ar zāles plāvējiem.
- Motora darbības laikā no trokšņa slāpētāja izplūst karstas izplūdes gāzes. Karstas izplūdes gāzes var aizdedzināt viegli uzliesmojošus priekšmetus un izraisīt ugunsgrēku.
 - ▶ Raugiet, lai izplūdes gāzu plūsma būtu virzīta tālu no viegli degošiem materiāliem.

4.6 Drošs stāvoklis

4.6.1 Zāles plāvējs

Zāles plāvējs ir ekspluatācijai drošā stāvoklī, ja ir izpildīti šādi nosacījumi:

- Zāles plāvējs nav bojāts.
- No zāles plāvēja neiztek benzīns.
- Ir noslēgts degvielas tvertnes vāks.
- No zāles plāvēja neiztek motoreļļa.
- Ir noslēgts motoreļļas tvertnes vāciņš.
- Zāles plāvējs ir tīrs.
- Vadības elementi darbojas, un tiem nav veiktas izmaiņas.
- Ja nopļauto zāli paredzēts savākt zāles savācējgrozā: ir atvērts mulčēšanas vāks, ir noņemts pagarinājums un ir pareizi pievienots zāles savācējgrozs.
- Ja nopļauto zāli paredzēts izmest aizmugurē: ir noņemts zāles savācējgrozs un ir aizvērts izmešanas vāks.
- Ja nopļauto zāli paredzēts novirzīt sāņus uz zemes: ir aizvērts mulčēšanas vāks un ir pareizi piestiprināts pagarinājums.
- Ja zāli paredzēts mulčēt: ir noņemts pagarinājums un ir aizvērts mulčēšanas vāks.
- Ir pareizi uzstādīts nazis.
- Ir pareizi uzstādīti oriģinālie, šim zāles plāvējam paredzētie STIHL piederumi.
- Nav bojāti un darbojas nospriegotie mehānismi.



▲ BRĪDINĀJUMS

- Nedrošā stāvoklī detaļas var nedarboties pareizi, drošības ierīces var neveikt savas funkcijas un var izplūst degviela. Personas var gūt smagas vai nāvējošas traumas.
 - ▶ Strādājiet tikai ar nebojātu zāles plāvēju.
 - ▶ Ja no zāles plāvēja izplūst degviela: nestrādājiet ar zāles plāvēju un sazinieties ar STIHL tirgotāju.
 - ▶ Aizveriet degvielas tvertnes vāku.
 - ▶ Ja no zāles plāvēja izplūst degviela: nestrādājiet ar zāles plāvēju un sazinieties ar STIHL tirgotāju.
 - ▶ Aizveriet motoreļļas tvertnes vāciņu.
 - ▶ Ja zāles plāvējs ir netīrs: notīriet zāles plāvēju.

- ▶ Neveiciet ar zāles plāvēju un tā drošības sistēmām nekādas manipulācijas.
- ▶ Neveiciet zāles plāvējam nekādas manipulācijas, lai izmainītu motora jaudu vai apgriezīenu skaitu.
- ▶ Ja vadības elementi nedarbojas: nestrādājiet ar zāles plāvēju.
- ▶ Nospriegoti mehānismi var izlādēt uzkrāto enerģiju.
- ▶ Ja nopļauto zāli paredzēts savākt zāles savācējgrozā: atveriet mulčēšanas vāku, noņemiet pagarinājumu un piestipriniet zāles savācējgrozu tā, kā aprakstīts šajā lietošanas instrukcijā.
- ▶ Ja nopļauto zāli paredzēts novirzīt sāņus uz zemes: aizveriet mulčēšanas vāku un piestipriniet pagarinājumu tā, kā aprakstīts šajā lietošanas instrukcijā.
- ▶ Ja zāli paredzēts mulčēt: noņemiet pagarinājumu un aizveriet mulčēšanas vāku tā, kā aprakstīts šajā lietošanas instrukcijā.
- ▶ Uzstādiēt nazi tā, kā aprakstīts šajā lietošanas instrukcijā.
- ▶ Uzstādiēt oriģinālos, šim zāles plāvējam paredzētos STIHL piederumus.
- ▶ Uzstādiēt piederumus tā, kā aprakstīts šajā vai piederuma lietošanas instrukcijā.
- ▶ Neievietojiet zāles plāvēja atverēs nekādas priekšmetus.
- ▶ Nomainiet nolietotas vai bojātas norādījumu plāksnītes.
- ▶ Ja rodas neskaidrības: sazinieties ar STIHL tirgotāju.

4.6.2 Nazis

Nazis ir ekspluatācijai drošā stāvoklī, ja ir izpildīti tālāk minētie nosacījumi.

- Nazis un tā sastāvdaļas nav bojātas.
- Nazis nav deformēts.
- Nazis ir pareizi uzstādīts.
- Nazis ir pareizi uzasināts.
- Nazim nav atskabargu.
- Nazis ir pareizi līdzsvarots.
- Nav pārsniegtas naža minimālā biezuma un platuma vērtības,  19.2.
- Ir ievērots asināšanas leņķis,  19.2.

▲ BRĪDINĀJUMS

- Ja nav nodrošināts ekspluatācijai drošs stāvoklis, naža daļas var atvienoties un tikt izsviestas. Personas var smagi savainoties.
 - ▶ Strādājiet tikai tad, ja nazis un tā sastāvdaļas nav bojātas.
 - ▶ Pareizi ievietojiet nazi.
 - ▶ Pareizi uzasiniet nazi.

- ▶ Ja naža biežums un platums ir mazāks par minimālo vērtību: nomainiet nazi.
- ▶ Lieciet STIHL specializētajam izplatītājam līdzsvarot nazi.
- ▶ Ja rodas neskaidrības: sazinieties ar STIHL specializēto izplatītāju.

4.7 Degviela un degvielas uzpildīšana

▲ BRĪDINĀJUMS

- Šim zāles plāvējām paredzētā degviela ir benzīns. Benzīns ir ārkārtīgi ugunsdrošs. Ja benzīns nonāk saskarē ar atklātu liesmu vai karstiem priekšmetiem, benzīns var izraisīt ugunsgrēkus vai eksplozijas. Var rasties smagi vai nāvējoši savainojumi un materiāli zaudējumi.
 - ▶ Sargiet benzīnu no karstuma un uguns.
 - ▶ Neizlaistiet benzīnu.
 - ▶ Ja benzīns ir izliets: saslaukiet benzīnu ar drānu un motoru mēģiniet iedarbināt tikai pēc tam, kad visas zāles plāvēja daļas ir sausas.
 - ▶ Nesmēķējiet.
 - ▶ Neuzpildiet benzīnu atklātas liesmas tuvumā.
 - ▶ Pirms degvielas uzpildīšanas izslēdziet motoru un ļaujiet tam atdzist.
 - ▶ Ja degvielas tvertni nepieciešams iztukšot: dariet to ārpus telpām.
 - ▶ Iedarbiniet motoru vismaz 3 m attālumā no degvielas uzpildes vietas.
 - ▶ Nekad neuzglabājiet zāles plāvēju telpās, ja tā degvielas tvertne ir benzīns.
- Ieelpojot benzīna tvaikus, cilvēki var saņemt saindēšanos.
 - ▶ Neieelpojiet benzīna tvaikus.
 - ▶ Degvielas uzpildi veiciet tikai vietā ar labu ventilāciju.
- Darba laikā zāles plāvējs sakarst. Benzīns izplešas, un degvielas tvertne vai veidoties pārspiediens. Atverot degvielas tvertnes vāciņu, benzīns var izšļakstīties. Izšļakstītais benzīns var aizdegties. Lietotājs var gūt smagus savainojumus.
 - ▶ Vispirms ļaujiet zāles plāvējam atdzist, un tikai pēc tam atveriet degvielas tvertnes vāciņu.
- Apģērbs, kas nonācis saskarē ar benzīnu, var vieglāk aizdegties. Var rasties smagi vai nāvējoši savainojumi un materiāli zaudējumi.
 - ▶ Gadījumā ja apģērbs nonāk saskarē ar benzīnu: nomainiet apģērbu.
- Benzīns var apdraudēt apkārtējo vidi.

- ▶ Neizlaistiet degvielu.
- ▶ Utilizējiet benzīnu atbilstoši noteikumiem un videi nekaitīgā veidā.
- Ja benzīns saskaras ar ādu vai iekļūst acīs, var rasties ādas vai acu kairinājums.
 - ▶ Izvairieties no saskares ar benzīnu.
 - ▶ Ja šķidrums saskāries ar ādu: nomazgājiet attiecīgās vietas ar lielu ūdens daudzumu un ziepēm.
 - ▶ Ja šķidrums iekļuvis acīs: vismaz 15 minūtes skalojiet acis ar lielu ūdens daudzumu un griezieties pie ārsta.
- Zāles plāvēja aizdedzes iekārta veido dzirksteles. Dzirksteles vai izklūt ārpusē un viegli uzliesmojošā vai sprādzienbīstamā vidē var izraisīt aizdegšanos un sprādzienus. Var rasties smagi vai nāvējoši savainojumi un materiāli zaudējumi.
 - ▶ Izmantojiet aizdedzes sveces, kas aprakstītas motora lietošanas pamācībā.
 - ▶ Ieskrūvējiet aizdedzes sveci un cieši pievelciet.
 - ▶ Stingri uzspaudiet aizdedzes atslēgas kontaktspraudni.
- Ja zāles plāvējs tiek uzpildīts ar benzīnu, kas motoram ir nepiemērots, ir iespējami zāles plāvēja bojājumi.
 - ▶ Izmantojiet svaigu zīmola benzīnu, kas nesatur svini.
 - ▶ Ievērojiet norādījumus motora lietošanas pamācībā.

4.8 Strādāšana

▲ BRĪDINĀJUMS

- Ja lietotājs neiedarbina motoru pareizi, lietotājs var zaudēt kontroli pār zāles plāvēju. Lietotājs var gūt smagus savainojumus.
 - ▶ Iedarbiniet motoru tā, kā aprakstīts šajā lietošanas pamācībā.
- Noteiktās situācijās lietotājs vairs nevar koncentrēties strādāt. Lietotājs var pakļūpt, nokrist un gūt smagus savainojumus.
 - ▶ Strādājiet mierīgi un uzmanīgi.
 - ▶ Ļaujiet tikai labas redzamības laikā. Neestrādājiet ar zāles plāvēju, ja apgaismojums un redzamība ir slikta.
 - ▶ Ar zāles plāvēju drīkst strādāt tikai viena persona.
 - ▶ Uzmanieties no šķēršļiem.
 - ▶ Nesagāziet zāles plāvēju.
 - ▶ Darba laikā stāviet uz zemes un saglabājiet līdzsvaru.
 - ▶ Ja rodas noguruma pazīmes: atpūties no darba.
 - ▶ Ja tiek pļauta nogāze: pļaujiet šķērsām.

- ▶ Nestrādājiet nogāzēs, kuru slīpums pārsniedz 25° (46,6%).
- ▶ Zāles plāvēju izmantojiet ar īpašu piesardzību, strādājot nogāžu, pauguraina apvidus, grāvju, izgāztuvju un ūdenstilpņu tuvumā.
- ▶ Saplānojiot darbu tā, lai nebūtu ilglaicīga smaga slodze.
- Kad motors darbojas, veidojas izplūdes gāzes. Ieelpojot izplūdes gāzes, cilvēki var saindēties.
 - ▶ Neieelpojiet izplūdes gāzes.
 - ▶ Ar zāles plāvēju strādājiet tikai vietā ar labu ventilāciju.
 - ▶ Ja jūtat nelabumu, galvassāpes, redzes traucējumus, dzirdes traucējumus vai reiboni: beidziet strādāt un sazinieties ar ārstu.
- Ja lietotājam ir dzirdes aizsardzības ierīces un motors darbojas, lietotājs trokšņus var sadzirdēt un izvērtēt tikai ierobežotā apjomā.
 - ▶ Strādājiet mierīgi un uzmanīgi.
- Zāles plāvējs ir aprīkots ar motora apstādināšanas ierīci.
 - ▶ Motors un nazis tiek apturēts 3 sekunžu laikā pēc pārslēgviras atlaišanas.
- Rotējošais nazis var savainot lietotāju. Lietotājs var gūt smagus savainojumus.



- ▶ Izņemiet aizdedzes atslēgas kontaktspraudni.



- ▶ Neskarities pie rotējoša naža.
- ▶ Ja kāds priekšmets bloķē nazi: apturiet motoru. Tikai pēc tam izņemiet priekšmetu.
- Ja darba laikā novērojāt izmaiņas zāles plāvēja darbībā vai neparastas darbības, iespējams, zāles plāvējs nav ekspluatācijai drošā stāvoklī. Personas var gūt smagus savainojumus, un var tikt nodarīti materiālie zaudējumi.
 - ▶ Pārtrauciet darbu un sazinieties ar STIHL specializēto izplatītāju.
- Darba laikā zāles plāvējs var radīt vibrāciju.
 - ▶ Izmantojiet aizsargcimdus.
 - ▶ Ievērojiet pārtraukumus.
 - ▶ Ja novērojāt asinsrites traucējumu simptomus: vērsieties pie ārsta.
- Apskatiet plaujamo platību virsmu un ņemiet vērā šķēršļus. Ja darba laikā nazis saskaras ar svešķermeni, to vai tā daļas ar lielu ātrumu var izmest augšup. Personas var gūt savainojumus, un var tikt nodarīti materiālie zaudējumi.



- ▶ Novāciet no darba zonas svešķermeņus, piemēram, akmeņus, zarus, stieples, rotallietas. Atzīmējiet slēp-

tus priekšmetus, ko nav iespējams novākt.

- Kad atlaižat pārslēgšanas sviru, nazis īsu brīdi turpina griezties. Personas var gūt smagus savainojumus.



- ▶ Nogaidiet, līdz nazis pārstāj griezties.
- ▶ Zāles savācējgrozu noņemiet tikai brīdī, kad nazis vairs negriežas.
- Ja rotējošais nazis saskaras ar cietu priekšmetu, var rasties dzirksteles. Viegli uzliesmojošā vidē dzirksteles var izraisīt aizdegšanos. Var rasties smagi vai nāvējoši savainojumi un materiālie zaudējumi.
 - ▶ Nestrādājiet viegli uzliesmojošā vidē.
- Ja zāles plāvējs tiek novietots uz slīpām virsmām, tas var noript lejā. Personas var gūt savainojumus, un var tikt nodarīti materiālie zaudējumi.
 - ▶ Atlaidiet zāles plāvēju tikai tad, kad tas stāv uz līdzenas virsmas un nevar pa to noript.
- Ja pie vadības roktura ir piestiprināti priekšmeti, papildu svāra dēļ zāles plāvējs var apgāzties. Personas var gūt savainojumus, un var tikt nodarīti materiālie zaudējumi.
 - ▶ Nekādā gadījumā nepiestipriniet priekšmetus pie vadības roktura.

▲ BĪSTAMI

- Ja strādājat vidē, kurā ir strāvu vadoši vadi, nazis var ar tiem saskarties un radīt bojājumus. Lietotājam var rasties smagi vai nāvējoši savainojumi.
 - ▶ Nestrādājiet vidē, kurā ir strāvu vadoši vadi.
- Strādājot negaisa laikā, lietotājam var iespert zibens. Lietotājam var rasties smagi vai nāvējoši savainojumi.
 - ▶ Negaisa laikā: nestrādājiet.
- Strādājot lietus laikā, lietotājs var paslīdēt. Lietotājam var rasties smagi vai nāvējoši savainojumi.
 - ▶ Lietus laikā: nestrādājiet.

4.9 Transportēšana

▲ BRĪDINĀJUMS

- Transportēšanas laikā zāles plāvējs var apgāzties vai izkustēties. Personas var gūt savainojumus, un var tikt nodarīti materiālie zaudējumi.
 - ▶ Apturiet motoru.



- ▶ Nogaidiet, līdz nazis pārstāj griezties.



- ▶ Izņemiet aizdedzes sveces kontaktspraudni.

- ▶ Nostipriniet zāles plāvēju ar savilcējsiksnām, siksnām vai tīklu uz piemērotas platformas, lai tas nevarētu apgāzties un izkustēties.

- Pēc motora izslēgšanas trokšņa slāpētājs un motors vēl var būt karsti. Lietotājs transportēšanas laikā var apdedzināties.
 - ▶ Stumiet zāles plāvēju.
- Zāles plāvējs ir smags. Ja zāles plāvēju nes viena persona, tā var savainoties.
 - ▶ Nēsājiet aizsargcimdus.
 - ▶ Nesiet zāles plāvēju divatā.
- Transportēšanas laikā var izplūst benzīns, radot piesārņojumu un bojājumus.
 - ▶ Stumiet zāles plāvēju.
 - ▶ Transportējiet ierīci bez benzīna.

4.10 Uzglabāšana

▲ BRĪDINĀJUMS

- Bērni nevar pamanīt un novērtēt zāles plāvēja radīto apdraudējumu. Bērni var gūt smagus savainojumus.
 - ▶ Apturiet motoru.
 - ▶ Glabājiet zāles plāvēju bērniem nepieejamā vietā.
- Mitruma iedarbībā metālistajām daļām var rasties korozija. Tā var sabojāt zāles plāvēju.
 - ▶ Glabājiet zāles plāvēju sausā un tīrā vietā.
- Ja zāles plāvējs tiek novietots glabāšanai uz slīpām virsmām, tas var norīpot lejā. Personas var gūt savainojumus, un var tikt nodarīti materiāli zaudējumi.
 - ▶ Novietojiet zāles plāvēju tikai uz līdzenām virsmām.

4.11 Tīrīšana, apkope un remonts

▲ BRĪDINĀJUMS

- Ja tīrīšanas, apkopes vai remonta laikā ir ieslēgts motors, personas var gūt nopietnus vai nāvējošus savainojumus, kā arī var rasties materiāli zaudējumi.
 - ▶ Apturiet motoru.



- ▶ Nogaidiet, līdz nazis pārstāj griezties.



- ▶ Izņemiet aizdedzes sveces kontaktspraudni.

- Ja tīrīšanas, apkopes vai remonta darbu laikā motors darbojas, piedziņa var neauši sākt darboties. Personas var gūt smagus savainojumus, un var tikt nodarīti materiāli zaudējumi.

- ▶ Apturiet motoru.



- ▶ Izņemiet aizdedzes sveces kontaktspraudni.

- Pēc motora izslēgšanas trokšņa slāpētājs un motors vēl var būt karsti. Personas var apdedzināties.
 - ▶ Nogaidiet, līdz trokšņa slāpētājs un motors ir atdzisis.
- Tīrot ar kodīgiem tīrīšanas līdzekļiem, ūdens strūklu vai smailiem priekšmetiem, var tikt bojāts zāles plāvējs vai nazis. Ja zāles plāvējs vai nazis netiek pareizi tīrīts, detaļas var nedarboties pareizi un drošības aprīkojums var nedarboties vispār. Personas var gūt smagus savainojumus.
 - ▶ Tīriet zāles plāvēju un nazi tā, kā aprakstīts šajā lietošanas instrukcijā, 15.2.
- Ja zāles plāvējs vai nazis netiek apkopts vai remontēts tā, kā norādīts šajā lietošanas instrukcijā, tad detaļas var nedarboties pareizi un drošības aprīkojums var nedarboties vispār. Personas var gūt smagus vai nāvējošus savainojumus.
 - ▶ Nomainiet nodilušās vai bojātās detaļas.
 - ▶ Veiciet apkopes vai remonta darbus zāles plāvējam un nazim tā, kā aprakstīts šajā lietošanas instrukcijā.
 - ▶ Veiciet naža apkopi tā, kā aprakstīts šajā lietošanas instrukcijā.
- Veicot naža tīrīšanu, apkopi vai remontu, lietotājs var sagriezties ar asajām griezējmalām. Lietotājs var gūt savainojumus.
 - ▶ Nēsājiet aizsargcimdus no izturīga materiāla.
- Asinot nazi, tas var sakarst. Lietotājs var apdedzināties.
 - ▶ Nogaidiet, līdz nazis ir atdzisis.
 - ▶ Nēsājiet aizsargcimdus no izturīga materiāla.

5 Zāles plāvēja sagatavošana darbam

5.1 Zāles plāvēja sagatavošana darbam

Pirms darba sākšanas jāveic tālāk minētās darbības:

- ▶ Noņemiet iepakojuma materiālu un transportēšanas drošinātājus.
- ▶ Pārlicinieties, ka tālāk minētās detaļas ir ekspluatācijai drošā stāvoklī:
 - Zāles plāvējs, **4.6.1.**
 - Nazis, **4.6.2.**
- ▶ Nofīriet zāles plāvēju, **15.2.**
- ▶ Pārbaudiet nazi, **10.2.**
- ▶ Iepildiet motoreļļu, **6.3.**
- ▶ Atlieciet vadības rokturi, **8.1.**
- ▶ Noregulējiet vadības rokturi, **8.3.**
- ▶ Iepildiet zāles plāvējā degvielu, **7.1.**
- ▶ Ja nopļauto zāli paredzēts savākt zāles savācējgrozā:
 - ▶ Noņemiet pagarinājumu, **6.2.2.**
 - ▶ Atveriet mulčēšanas vāku, **11.4.1.**
 - ▶ Piestipriniet zāles savācējgrozu, **6.1.2.**
- ▶ Ja nopļauto zāli paredzēts novirzīt sāņus uz zemes:
 - ▶ Aizveriet mulčēšanas vāku, **11.4.2.**
 - ▶ Piestipriniet pagarinājumu, **6.2.1.**
- ▶ Ja zāli paredzēts mulčēt:
 - ▶ Aizveriet mulčēšanas vāku, **11.4.2.**
 - ▶ Noņemiet pagarinājumu, **6.2.2.**
- ▶ Iestatiet pļaušanas augstumu, **11.2.**
- ▶ Pārbaudiet vadības elementus, **10.1.**
- ▶ Ja darbības nevar veikt: neizmantojiet zāles plāvēju un sazinieties ar STIHL tirgotāju.

6 Zāles plāvēja montāža

6.1 Zāles savācējgroza montāža, piestiprināšana un noņemšana

6.1.1 Zāles savācējgroza montāža

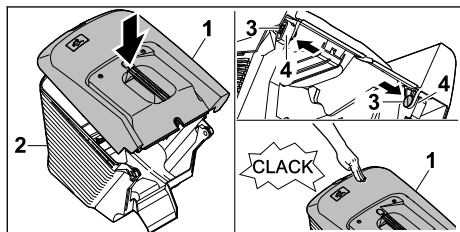

- ▶ Uzlieciet zāles savācējgroza augšējo daļu (1) uz zāles savācējgroza apakšējās daļas (2)
 - ▶ Iespiediet tapas (3) no iekšpuses atverēs (4).
 - ▶ Spiediet zāles savācējgroza augšējo daļu (1) virzienā uz leju.
- Zāles savācējgroza augšējā daļa nofiksējas ar klikšķi.

6.1.2 Zāles savācējgroza piestiprināšana

- ▶ Izslēdziet motoru.
- ▶ Novietojiet zāles plāvēju uz līdzenas virsmas.

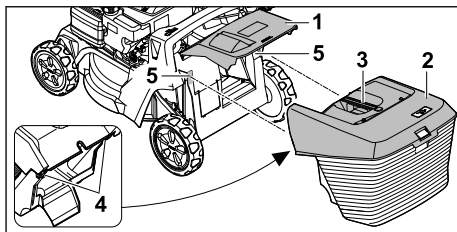

- ▶ Atveriet un pieturiet izmešanas vāku (1).
- ▶ Satveriet zāles savācējgroza (2) rokturi (3) un no augsas aiz āķiem (4) iekabiniet stiprinājumos (5).
- ▶ Uzlieciet uz zāles savācējgroza (2) izmešanas vāku (1).

6.1.3 Zāles savācējgroza noņemšana

- ▶ Apstādiniet motoru.
- ▶ Novietojiet zāles plāvēju uz līdzenas virsmas.
- ▶ Atveriet un pieturiet izmešanas vāku.
- ▶ Satveriet zāles savācējgroza rokturi un izceliet savācējgrozu.
- ▶ Aizveriet izmešanas vāku.

6.2 Pagarinājuma piestiprināšana un noņemšana

6.2.1 Pagarinājuma piestiprināšana

- ▶ Apturiet motoru.
- ▶ Izņemiet aizdedzes atslēgas kontaktspraudni.
- ▶ Novietojiet zāles plāvēju uz līdzenas virsmas.

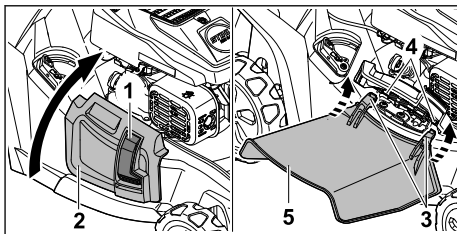

- ▶ Nospiediet un turiet fiksatoru (1).
- ▶ Atveriet un pieturiet sāniskās izmešanas vāku (2).
- ▶ No apakšas piestipriniet abus āķus (3) pie ass (4).
- ▶ Novietojiet sāniskās izmešanas vāku (2) uz pagarinājuma (5).
- ▶ Uzspraudiet aizdedzes atslēgas kontaktspraudni.

6.2.2 Pagarinājuma noņemšana

- ▶ Apturiet motoru.
- ▶ Izņemiet aizdedzes atslēgas kontaktspraudni.
- ▶ Novietojiet zāles plāvēju uz līdzenas virsmas.

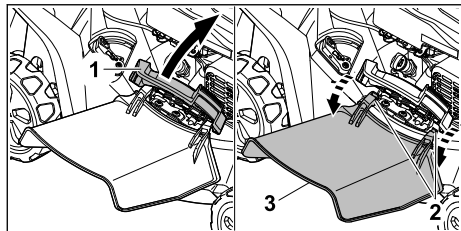

- ▶ Atveriet un pieturiet sāniskās izmešanas vāku (1).
- ▶ Atvienojiet abus āķus (2).
- ▶ Nolieciet pagarinājumu (3) uz augšu un noņemiet to.
- ▶ Aizveriet sāniskās izmešanas vāku (1).
- ▶ Uzspraudiet aizdedzes atslēgas kontakt-spraudni.

6.3 Motoreļļa iepildīšana

Motoreļļa eļļa un dzesē motoru.

Motoreļļa specifikācija un iepildes daudzums ir norādīts motora lietošanas pamācībā.

NORĀDĪJUMS

- Piegādes stāvoklī motoreļļa nav iepildīta. Ja, iedarbinot motoru, motoreļļa nav vai tās ir pārāk maz, ir iespējams sabojāt zāles plāvēju.
 - ▶ Pirms katras iedarbināšanas reizes pārbaudiet motoreļļa uzpildes līmeni un nepieciešamības gadījumā papildiniet motoreļļu.
- ▶ Iepildiet motoreļļu tā, kā aprakstīts motora lietošanas pamācībā.

7 Zāles plāvēja degvielas tvertnes uzpilde

7.1 Degvielas iepildīšana zāles plāvējā

NORĀDĪJUMS

- Ja zāles plāvējs netiek uzpildīts ar pareizu degvielu, var rasties zāles plāvēja bojājumi.
 - ▶ Ņemiet vērā motora lietošanas instrukciju.
- ▶ Izslēdziet motoru.
- ▶ Novietojiet zāles plāvēju uz līdzenas virsmas.
- ▶ Ar mitru drānu noīriet zonu ap degvielas tvertnes vāku.

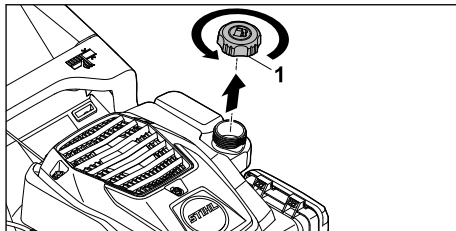

- ▶ Grieziet degvielas tvertnes vāku (1) pretēji pulksteņrādītāju kustības virzienam, līdz to iespējams noņemt.
- ▶ Noņemiet degvielas tvertnes vāku.
- ▶ Izmantojot piemērotu palīgglīdzekli, iepildiet degvielu tā, lai līdz degvielas tvertnes malai paliktu vismaz 15 mm brīvas vietas.
- ▶ Uzlieciet degvielas tvertnes vāku.
- ▶ Grieziet degvielas tvertnes vāku pulksteņrādītāju kustības virzienā un pievelciet. Degvielas tvertne ir noslēgta.

8 Zāles plāvēja iestatīšana lietotājam

8.1 Vadības roktura atlocīšana

- ▶ Izslēdziet motoru.
- ▶ Noņemiet aizdedzes sveces spraudni.
- ▶ Novietojiet zāles plāvēju uz līdzenas virsmas.

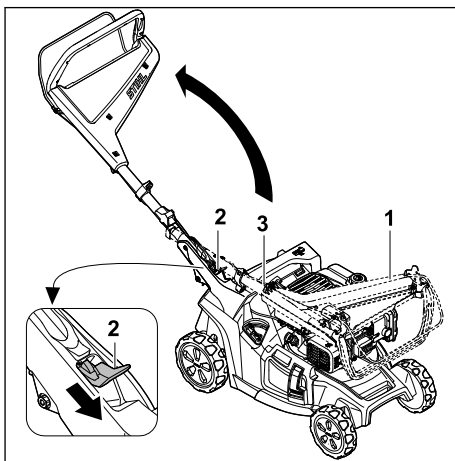

- ▶ Pieturiet vadības rokturi (1).
 - ▶ Nospiediet sviru (2) uz leju un turiet.
 - ▶ Atlokiet vadības rokturi (1) uz augšu, sekojot, lai netiktu iespiesta trosē (3).
 - ▶ Atlaidiet sviru (2).
- Vadības rokturis dzirdami nofiksējas.

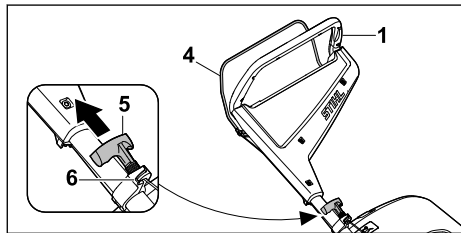

- ▶ Paspiediet pārslēgšanas rokturi (4) uz vadības roktura (1) pusi un turiet to nospiestu.
- ▶ Velciet palaidējtrošes rokturi (5) lēnām troses vadīklas (6) virzienā.
- ▶ Iekabiniet palaidējtrošes rokturi (5) troses vadīklā (6).
- ▶ Atlaidiet pārslēgšanas rokturi (4).
- ▶ Uzspraudiet aizdedzes sveces uzgali.

8.2 Vadības roktura pielocīšana

Lai zāles plāvējs transportējot vai uzglabājot aizņemtu maz vietas, vadības rokturi var salocīt.

- ▶ Izslēdziet motoru.
- ▶ Noņemiet aizdedzes sveces spraudni.
- ▶ Novietojiet zāles plāvēju uz līdzenas virsmas.
- ▶ Izkabiniet palaidējtrošes rokturi no troses vadīklas un lēnām virziet atpakaļ motora virzienā.

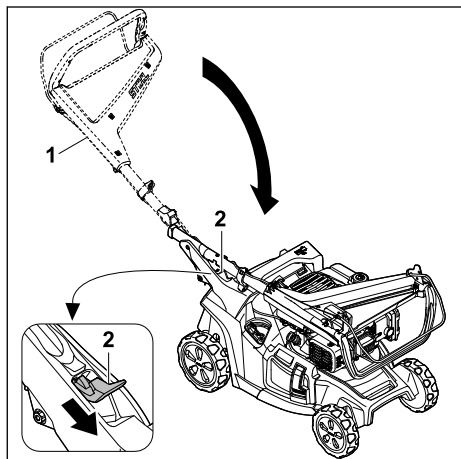

- ▶ Pieturiet vadības rokturi (1).
- ▶ Nospiediet sviru (2) uz leju un turiet.
- ▶ Pielokiet vadības rokturi (1).
- ▶ Atlaidiet sviru (2).

Vadības rokturis dzirdami nofiksējas.

- ▶ Uzspraudiet aizdedzes sveces uzgali.

8.3 Vadības roktura regulēšana

- ▶ Apturiet motoru.
- ▶ Izņemiet aizdedzes atslēgas kontaktspraudni.

- ▶ Novietojiet zāles plāvēju uz līdzenas virsmas.

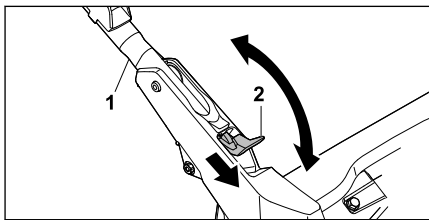

- ▶ Turiet vadības rokturi (1).
- ▶ Nospiediet sviru (2) uz leju un turiet.
- ▶ Novietojiet vadības rokturi (1) vēlamajā pozīcijā un raugieties, lai vadības rokturis atkal būtu pilnībā fiksēts.
- ▶ Atlaidiet sviru (2).
- ▶ Iespraudiet aizdedzes atslēgas kontaktspraudni.

9 Motora iedarbināšana un apturēšana

9.1 Motora iedarbināšana

- ▶ Novietojiet zāles plāvēju uz līdzenas virsmas.

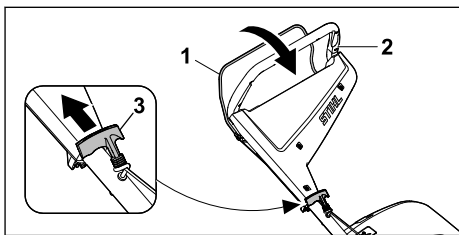

- ▶ Ar kreiso roku piespiediet pārslēgšanas sviru (1) pie vadības sviras (2) un turiet to piespiestu.
- ▶ Ar labo roku lēnām velciet startera rokturi (3) uz āru, līdz sajūtat ievērojamu pretestību.
- ▶ Ātri velciet startera rokturi (3) uz āru un vadiet to atpakaļ tik daudz reižu, līdz motors sāk darboties.
- ▶ Ja motors nesāk darboties: Skatiet motora lietošanas pamācību.

9.2 Motora izslēgšana

- ▶ Novietojiet zāles plāvēju uz līdzenas virsmas.
- ▶ Atlaidiet pārslēgšanas sviru. Motors izslēdzas.
- ▶ Pamatiet lietotāja pozīciju.

10 Zāles plāvēja pārbaude

10.1 Vadības elementu pārbaude



Pārslēgšanas svira

- ▶ Apturiet motoru.
- ▶ Velciet pārslēgšanas sviru līdz galam vadības roktura virzienā un atkal atlaidiet to.
- ▶ Ja pārslēgšanas svira darbojas ar grūtībām vai neatgriežas sākotnējā pozīcijā: nelietojiet zāles plāvēju un sazinieties ar STIHL speciālizēto izplatītāju. Pārslēgšanas svira ir bojāta.

10.2 Naža pārbaude

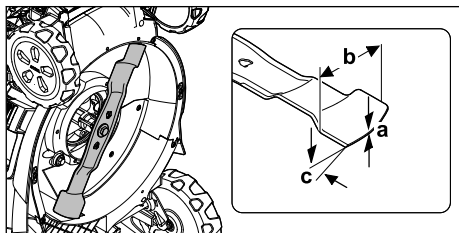
- ▶ Apturiet motoru.
- ▶ Izņemiet aizdedzes atslēgas kontaktspraudni.
- ▶ Sagāziet zāles plāvēju,  15.1.



- ▶ Izmēriet:
 - biezumu a;
 - platumu b;
 - asināšanas leņķi c.
- ▶ Ja naža biezums un platums ir mazāks par minimālo vērtību: nomainiet nazi,  19.2.
- ▶ Ja nav nodrošināts atbilstošs asināšanas leņķis: uzasiniet nazi,  19.2.
- ▶ Neskaidrību gadījumā: sazinieties ar STIHL speciālizēto izplatītāju.

11 Darbs ar zāles plāvēju

11.1 Zāles plāvēja turēšana un vadīšana



- ▶ Turiet vadības rokturi ar abām rokām, aptverot to ar īkšķiem.

11.2 Pļaušanas augstuma iestatīšana

Iespējams iestatīt 7 pļaušanas augstumus:

- 20 mm = 1. pozīcija
- 30 mm = 2. pozīcija
- 40 mm = 3. pozīcija
- 55 mm = 4. pozīcija
- 70 mm = 5. pozīcija
- 85 mm = 6. pozīcija
- 100 mm = 7. pozīcija

Pozīcijas ir norādītas uz zāles plāvēja.

Pļaušanas augstuma iestatīšana

- ▶ Izslēdziet motoru. Nazis nedrīkst griezties.
- ▶ Novietojiet zāles plāvēju uz līdzenas virsmas.

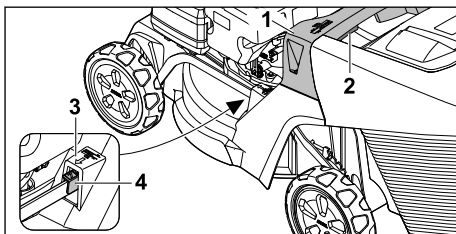

- ▶ Turiet zāles plāvēju aiz roktura (1).
- ▶ Nospiediet sviru (2) un turiet to nospiestu.
- ▶ Paceļot un nolaižot zāles plāvēju, novietojiet to vajadzīgajā pozīcijā. Pašreiz iestatīto pļaušanas augstumu var redzēt pļaušanas augstuma indikatorā (3), vadoties pēc atzīmēm (4).
- ▶ Atlaidiet sviru (2). Zāles plāvējs nofiksējas.

11.3 Pļaušana un mulčēšana

Zāles plāvējs ir aprīkots ar daudzfunkcionālu nazi, un to var izmantot zāles pļaušanai vai mulčēšanai.

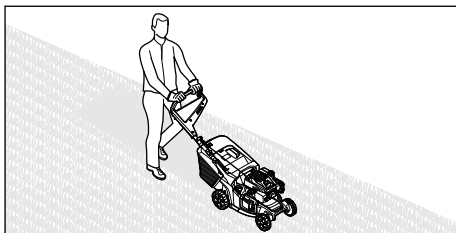

- ▶ Lēnām un kontrolēti stumiet zāles plāvēju uz priekšu.

11.4 Smalcināšanas vāka atvēršana un aizvēršana

11.4.1 Atvērt smalcināšanas vāku

- ▶ Apturiet motoru.
- ▶ Novietojiet zāles plāvēju uz līdzenas virsmas.

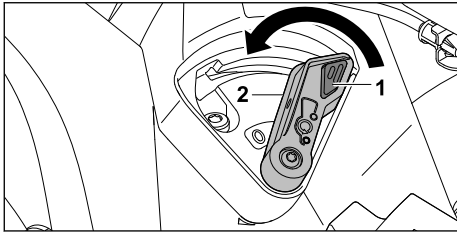

- ▶ Nospiediet un turiet fiksatoru (1).
- ▶ Pārbīdiet sviru (2) pozīcijā 0. Smalcināšanas vāks ir atvērts.
- ▶ Atlaidiet fiksatoru (1).

11.4.2 Aizvērt smalcināšanas vāku

- ▶ Apturiet motoru.
- ▶ Novietojiet zāles plāvēju uz līdzenas virsmas.

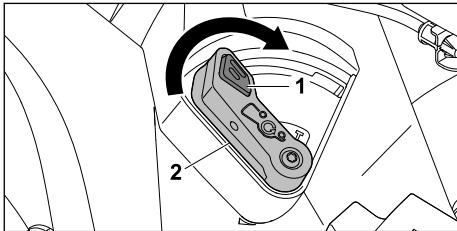

- ▶ Nospiediet un turiet fiksatoru (1).
- ▶ Pārbīdiet sviru (2) pozīcijā I. Smalcināšanas vāks ir aizvērts.
- ▶ Atlaidiet fiksatoru (1).

11.5 Zāles savācējgroza iztukšošana

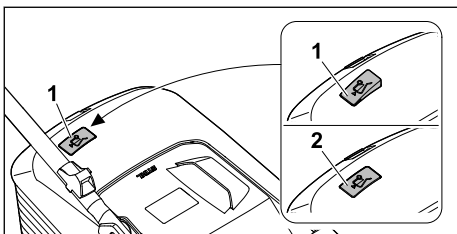

Naža izraisītā gaisa plūsma paceļ savāktās zāles daudzuma indikatoru (1). Ja zāles savācējgrozs ir piepildīts, gaisa plūsma tiek apturēta. Ja gaisa plūsma ir pārāk vāja, savāktās zāles daudzuma

indikators (2) pārslēdzas miera režīmā. Tas nozīmē, ka ir jāiztukšo zāles savācējgrozs.

Savāktās zāles daudzuma indikators darbojas bez ierobežojumiem tikai tad, ja ir pietiekama gaisa plūsma. Gaisa plūsmu un savāktās zāles daudzuma indikatora darbību var ietekmēt tādi ārējie faktori kā mitrums, blīva vai gara zāle, pārāk zems plaušanas augstums, nefūriumi u. tml.

- ▶ Ja savāktās zāles daudzuma indikators pārslēdzas miera režīmā: Iztukšojiet zāles savācējgrozu.
- ▶ Izslēdziet zāles plāvēju.
- ▶ Noņemiet zāles savācējgrozu.

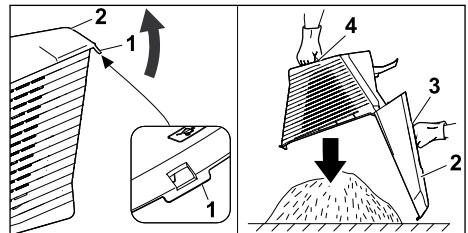

- ▶ Atveriet fiksēšanas mēlīti (1).
- ▶ Aiz roktura (3) paceliet uz augšu zāles savācējgroza augšējo daļu (2) un turiet to.
- ▶ Ar otru roku turiet apakšējo balsta rokturi (4).
- ▶ Iztukšojiet zāles savācējgrozu.
- ▶ Aizveriet zāles savācējgrozu.
- ▶ Piestipriniet zāles savācējgrozu.

12 Pēc darba

12.1 Pēc darba

- ▶ Apstādiniet motoru.
- ▶ Ja zāles plāvējs ir slapjš: ļaujiet zāles plāvējam nožūt.
- ▶ Noīriiet zāles plāvēju.

13 Transportēšana

13.1 Zāles plāvēja transportēšana

- ▶ Apturiet motoru. Nazis nedrīkst griezties.
- ▶ Izņemiet aizdedzes atslēgas kontaktspraudni.

Zāles plāvēja stumšana

- ▶ lēni un kontrolēti stumiet zāles plāvēju uz priekšu.

Zāles plāvēja nešana

- ▶ Izmantojiet aizsargcimdus.
- ▶ Noņemiet zāles savācējgrozu.
- ▶ Pagarinājuma noņemšana.

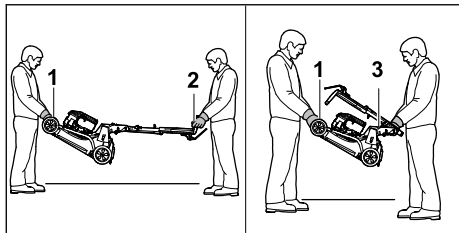

- ▶ Ja zāles plāvējs tiek transportēts ar atlocītu vadības rokturi, rīkojieties atbilstoši tālāk norādītajam.
 - ▶ Viens cilvēks ar abām rokām satver zāles plāvēja transportēšanas rokturi (1), bet otrs cilvēks ar abām rokām satver vadības rokturi (2).
 - ▶ Celiet un nesiet zāles plāvēju divatā.
- ▶ Ja zāles plāvējs tiek transportēts ar salocītu vadības rokturi, rīkojieties atbilstoši tālāk norādītajam.
 - ▶ Salokiet vadības rokturi,  8.2.
 - ▶ Viens cilvēks ar abām rokām satver zāles plāvēja transportēšanas rokturi (1), bet otrs cilvēks ar abām rokām satver vadības rokturi (3).
 - ▶ Celiet un nesiet zāles plāvēju divatā.

Zāles plāvēja transportēšana transportlīdzeklī

- ▶ Nostipriniet zāles plāvēju stāvus tā, lai tas nevarētu apgāzties un izkustēties.

14 Uzglabāšana

14.1 Zāles plāvēja uzglabāšana

- ▶ Apstādiniet motoru un ļaujiet tam atdzist.
- ▶ Izņemiet aizdedzes atslēgas kontaktspraudni.
- ▶ Uzglabājot zāles plāvēju, izpildiet tālāk minētos nosacījumus.
 - Zāles plāvējs ir novietots bērniem nepieejamā vietā.
 - Zāles plāvējs ir tīrs un sauss.
 - Zāles plāvējs nevar apgāzties.
 - Zāles plāvējs nevar aizripot.
- Ja zāles plāvēju paredzēts uzglabāt ilgāk par 3 mēnešiem, ievērojiet arī šādus noteikumus:
 - ▶ Pļaujiet, līdz beidzas degviela.
 - ▶ Lūdziet STIHL specializētajam izplatītājam izfīrīt degvielas tvertni.
 - ▶ Nomainiet motoreļļu tā, kā aprakstīts motora lietošanas pamācībā.
 - ▶ Atskrūvējiet aizdedzes sveci un caur aizdedzes sveces atveri ielejiet dzinējā 3 ml motoreļļas.
 - ▶ Vairākas reizes velciet startera rokturi uz āru un laidiet to atpakaļ.



BRĪDINĀJUMS

- Ja ar noņemtu aizdedzes atslēgas kontaktspraudni tiek pavilkts startera rokturis, iespējama dzirksteļu veidošanās. Dzirksteles var aizdedzināt izplūstošos benzīna tvaikus un izraisīt ugunsgrēkus un sprādzienus. Personas var gūt smagus vai nāvējošus savainojumus, un var rasties materiālie zaudējumi.
 - ▶ Turiet aizdedzes atslēgas kontaktspraudni drošā attālumā no aizdedzes sveces.
 - ▶ Ieskrūvējiet aizdedzes sveci un cieši pievelciet.

14.2 Glabāšanas stāvoklis

Zāles plāvēju var saliekt, lai glabāšanas laikā taupītu vietu.

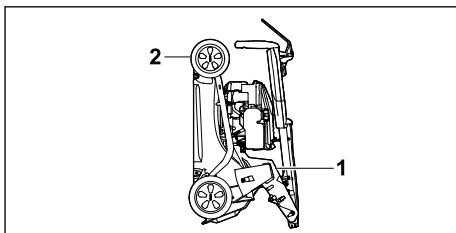

- ▶ Novietojiet zāles plāvēju uz līdzenas virsmas.
- ▶ Noņemiet zāles savācējgrozu.
- ▶ Iestādiet pļaušanas augstumu visaugstākajā pozīcijā.  11.2



- ▶ Salokiet vadības rokturi.  8.2
- ▶ Stingri turiet zāles plāvēju ar vienu roku aiz roktura (1), bet ar otru roku stingri turiet transportēšanas rokturi (2) un sagāziet uz aizmuguri.

15 Tīrīšana

15.1 Zāles plāvēja sagāšana

- ▶ Pļaujiet, līdz beidzas degviela. Motors izslēdzas.
- ▶ Izņemiet aizdedzes atslēgas kontaktspraudni.
- ▶ Novietojiet zāles plāvēju uz līdzenas virsmas.
- ▶ Izlieciet startera rokturi no troses turētāja.
- ▶ Noņemiet zāles savācējgrozu.
- ▶ Iestādiet pļaušanas augstumu visaugstākajā pozīcijā,  11.2.
- ▶ Iestādiet vadības rokturi viszemākajā pozīcijā,  8.3.

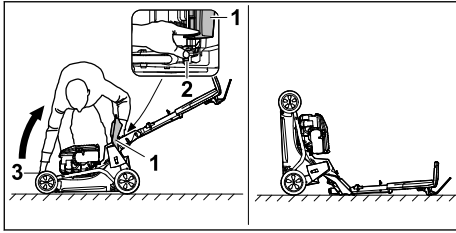

- ▶ Novietojiet pa labi no ierīces.
- ▶ Atveriet un pieturiet izmešanas vāku (1).
- ▶ Spiediet sviru (2) ar kreiso roku uz leju un turiet to.
- ▶ Turiet zāles plāvēju ar labo roku pie transportēšanas roktura (3) un sagāziet virzienā uz aizmuguri.

Zāles plāvējs novietots stabilā pozīcijā un to var tīrīt.

15.2 Zāles plāvēja tīrīšana

- ▶ Apturiet motoru.
- ▶ Ļaujiet zāles plāvējam atdzist.
- ▶ Izņemiet aizdedzes atslēgas kontaktspraudni.
- ▶ Noīriet zāles plāvēju ar mitru drānu.
- ▶ Izīriet ventilācijas atveres ar otu.
- ▶ Sagāziet zāles plāvēju.
- ▶ Ar koka nūju, mīkstu suku vai mitru drānu noīriet nazi un zonu apkārt nazim.
- ▶ Iespraudiet aizdedzes atslēgas kontaktspraudni.

NORĀDĪJUMS

- Tīrot ar augstspiediena tīrītāju vai ūdens strūklu, var sabojāt ierīci.
 - ▶ Neīriet ierīci ar augstspiediena tīrītāju vai ūdens strūklu.

16 Apkope

16.1 Apkopes intervāli

Apkopes intervālu garums ir atkarīgs no apkārtējiem apstākļiem un darba apstākļiem. STIHL iesaka tālāk norādītos apkopes intervālus.

Motors

- ▶ Motora apkopi veiciet tā, kā aprakstīts motora lietošanas pamācībā.

Zāles plāvējs

- ▶ Lieciet STIHL specializētajam izplatītājam veikt zāles plāvēja apkopi.

16.2 Naža demontāža un montāža

16.2.1 Naža demontāža

- ▶ Apturiet motoru.

- ▶ Izņemiet aizdedzes sveces kontaktspraudni.
- ▶ Sagāziet zāles plāvēju.

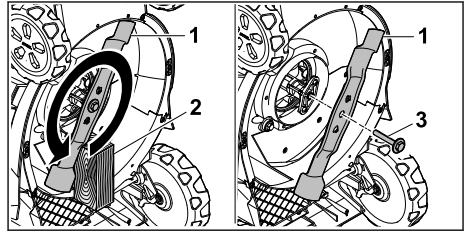

- ▶ Bloķējiet nazi (1) ar koka detaļu (2).
- ▶ Izskrūvējiet skrūvi ar paplāksni (3) bultiņas virzienā un noņemiet kopā ar paplāksni.
- ▶ Noņemiet nazi (1).
- ▶ Likvidējiet skrūvi ar paplāksni (3). Naža (1) uzstādīšanai izmantojiet jaunu skrūvi un paplāksni.
- ▶ Uzspraudiet aizdedzes sveces kontaktspraudni.

16.2.2 Naža uzstādīšana

- ▶ Apturiet motoru.
- ▶ Izņemiet aizdedzes sveces kontaktspraudni.
- ▶ Sagāziet zāles plāvēju.

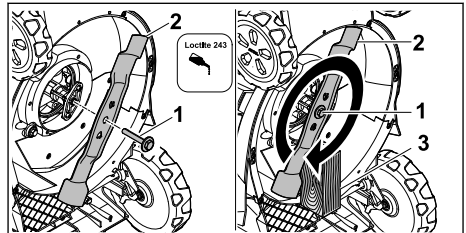

- ▶ Uz skrūves (ar paplāksni) (1) vītnes uzklājiet skrūvju fiksācijas līdzekli Loctite 243.
- ▶ Novietojiet nazi (2) tā, lai tā kontaktvirsmas izciļņi nofiksējas padziļinājumos.
- ▶ Ieskrūvējiet skrūvi ar paplāksni (1).
- ▶ Bloķējiet nazi (2) ar koka detaļu (3).
- ▶ Skrūvi ar paplāksni (1) pievelciet ar 60 Nm spēku.
- ▶ Uzspraudiet aizdedzes sveces kontaktspraudni.



16.3 Nažu asināšana un līdzsvarošana

Lai pareizi uzasinātu un līdzsvarotu nazi, ir ilgi jātrenējas.

STIHL iesaka naža asināšanu un līdzsvarošanu uzticēt STIHL specializētajam tirgotājam.

Aktuālās specializēto izplatītāju adreses ir pieejamas attiecīgās valsts STIHL pārstāvja vietnē www.stihl.com.

BRĪDINĀJUMS

- Naža griezējmalas ir asas. Lietotājs var sagriezties.
 - ▶ Valkājiet aizsargcimdus no izturīga materiāla.
- ▶ Apturiet motoru.
- ▶ Izņemiet aizdedzes atslēgas kontaktspraudni.
- ▶ Sagāziet zāles plāvēju,  15.1.
- ▶ Demontējiet nažus.
- ▶ Uzasiniet nažus. Ievērojiet asināšanas leņķi un dzesējiet nazi,  19.2.

- Asināšanas laikā nazim nedrīkst rasties zila nokrāsa.
- ▶ Uzstādiet nažus.
 - ▶ Uzspraudiet aizdedzes atslēgas kontaktspraudni.
 - ▶ Neskaidrību gadījumā: sazinieties ar STIHL specializēto izplatītāju.

17 Remonts

17.1 Zāles plāvēja remontēšana

Lietotājs nevar veikts zāles plāvēja un naža remonta darbus pašrocīgi.

- ▶ Ja zāles plāvējs vai nazis ir bojāts: neizmantojiet zāles plāvēju vai nazi un sazinieties ar STIHL specializēto izplatītāju.
- ▶ Ja norādījumu plāksnītes nav salasāmas vai ir bojātas: lieciet STIHL specializētajam izplatītājam nomainīt norādījumu plāksnītes.

18 Traucējumu novēršana

18.1 Zāles plāvēja darbības traucējumu novēršana

Traucējums	Iemesls	Novēršana
Motoru nav iespējams iedarbināt.	Plāušanas režīma pārslēgšanas svira nav nospiesta.	▶ Iedarbiniet motoru tā, kā aprakstīts šajā lietošanas pamācībā.
	Degvielas tvertne ir tukša.	▶ Iepildiet degvielu zāles plāvēja tvertnē.
	Degvielas padeves cauruļvads aizsērējis.	▶ Sazinieties ar STIHL specializēto izplatītāju.
	Tvertnē ir nekvalitatīva, netīra vai veca degviela.	▶ Lietojiet svaigu zīmola degvielu – bezsvina benzīnu.
	Gaisa filtrs ir netīrs.	▶ Izfīriet vai nomainiet gaisa filtru tā, kā aprakstīts motora lietošanas pamācībā.
	Aizdedzes atslēgas kontaktspraudnis ir atvienots no aizdedzes sveces vai arī aizdedzes kabelis nav pienācīgi nostiprināts pie spraudņa.	▶ Iespraudiet aizdedzes atslēgas kontaktspraudni. ▶ Pārbaudiet savienojumu starp aizdedzes kabeli un kontaktspraudni.
	Nokvēpsi vai bojāta aizdedzes svece, nepareizs attālums starp elektrodiem.	▶ Izfīriet vai nomainiet aizdedzes sveci. ▶ Noregulējiet attālumu starp elektrodiem.
	Naža pretestība ir pārāk liela.	▶ Iestatiet lielāku plāušanas augstumu. ▶ Ieslēdziet motoru zemākā zālē.
Motoru ir grūti iedarbināt vai motora jauda samazinās.	Zāles plāvēja korpusā radies nosprostojums.	Notīriet zāles plāvēju.
	Pārāk zems plāušanas augstums vai pārāk liels braukšanas ātrums.	Pielāgojiet plāušanas augstumu vai pļaujiet lēnāk.
	Degvielas tvertnē un karburatorā ir ūdens vai arī karburators ir aizsērējis.	Iztukšojiet degvielas tvertni, izfīriet degvielas cauruļvadu un karburatoru.
	Degvielas tvertnē ir netīrumi.	Sazinieties ar STIHL specializēto izplatītāju.

Traulcējums	Iemesls	Novērsana
Motors ļoti sakarst.	Gaisa filtrs ir netīrs.	Iztīriet vai nomainiet gaisa filtru tā, kā aprakstīts motora lietošanas pamācībā.
	Aizdedzes svece ir apkvēpusi.	Iztīriet vai nomainiet aizdedzes sveci.
	Nepietiekams motoreļļas līmenis.	Iepildiet vai nomainiet motoreļļu tā, kā aprakstīts motora lietošanas pamācībā.
	Netīras dzesējošās ribas.	Notīriet zāles plāvēju.
Zāles plāvējs spēcīgi vibrē.	Nazis ir bojāts.	Nomainiet nazi.
	Nazis nav uzstādīts pareizi.	Uzstādiet nazi.
Zāle netiek kārtīgi nopļauta.	Nazis ir neass vai nodilis.	Uzasiniet vai nomainiet nazi.

19 Tehniskie dati

19.1 STIHL zāles plāvējs RM 443.3

- Motora tips: STIHL EVC 200 C
- Cilindra tilpums: 139 cm³
- Jauda (P): 2,1 kW (2,8 ZS) ar 2800/min.
- Apgriezienu skaits (n): 2800/min
- Degvielas tvertnes maksimālais tilpums: 0,9 l
- Svārs (m): 28 kg
- Zāles savācēģroza maksimālais tilpums: 52 l
- Pļaušanas platums: 41 cm

19.2 Nazis

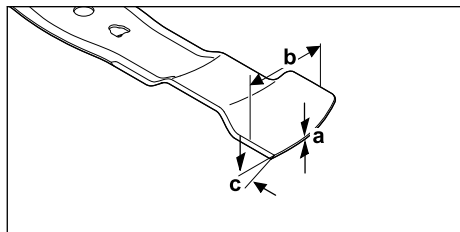

- Minimālais biezums a: 1,6 mm
- Minimālais platums b: 55 mm
- Asināšanas leņķis c: 30°

19.3 Trokšņa un vibrāciju vērtības

- Skaņas spiediena līmeņa K vērtība ir 2 dB(A).
Skaņas jaudas līmeņa K vērtība ir 2,2 dB(A).
Vibrāciju K vērtība ir 2,2 m/s².
- Skaņas spiediena līmenis L_{pA} mērīts saskaņā ar EN ISO 5395-2: 79 dB(A).
 - Garantētais skaņas jaudas līmenis L_{WAd} mērīts saskaņā ar 2000/14/EK / S.I. 2001/1701: 93 dB(A)
 - Vadības roktura vibrāciju vērtība a_{hv}, mērīta saskaņā ar EN ISO 5395-2: 4,4 m/s²

Informāciju par Direktīvas 2002/44/EK par darba ņēmēju aizsardzību pret vibrācijām un

S.I. 2005/1093 prasību izpildi skatīt www.stihl.com/vib.

19.4 REACH

Ar REACH apzīmē EK rīkojumu par ķīmikāliju reģistrāciju, novērtējumu un sertifikāciju.

Informāciju par REACH rīkojuma izpildi skatiet vietnē www.stihl.com/reach.

20 Rezerves daļas un piederumi

20.1 Rezerves daļas un piederumi

STIHL Šie simboli apzīmē oriģinālās STIHL rezerves daļas un oriģinālos STIHL piederumus.

STIHL iesaka izmantot oriģinālās STIHL rezerves daļas un oriģinālos STIHL piederumus.

Neskatoties uz nepārtrauktu sekošanu aktivitātēm tirgū, STIHL nespēj novērtēt citu ražotāju rezerves daļas un piederumus, vai tie ir uzticami, droši un piemēroti lietošanai, un STIHL nespēj galvot par to lietošanu.

Oriģinālās STIHL rezerves daļas un oriģinālie STIHL piederumi ir pieejamas pie STIHL tirgotāja.

20.2 Svaīgas rezerves daļas

- Nazis: WA40 702 0105
- Naža stiprinājuma skrūve ar paplāksni: 0000 951 3505

21 Utilizēšana

21.1 Zāles plāvēja likvidēšana

Informācija par likvidēšanu ir pieejama vietējā pārvaldes iestādē vai pie STIHL specializētā izplatītāja.

Noteikumiem neatbilstoša likvidēšana var radīt kaitējumu veselībai un piesārņojumu apkārtējā vidē.

- ▶ Nosūtiet STIHL produktus kopā ar to iepakojumu uz piemērotu savākšanas punktu otrreizējai pārstrādei, ievērojot vietējos noteikumus.
- ▶ Nelikvidējiet to sadzīves atkritumos.

22 ES atbilstības deklarācija

22.1 Zāles plāvējs STIHL RM 443.3

STIHL Tirol GmbH
Hans Peter Stihl-Straße 5
6336 Langkampfen

Austrija

ar pilnu atbildību apliecina, ka

- Konstrukcija: Zāles plāvējs
- Ražotāja zīmols: STIHL
- Tips: RM 443.3
- Plaušanas platums: 41 cm
- Sērijas numurs: WB40

atbilst direktīvu 2000/14/EK, 2006/42/EK, 2014/30/ES un 2011/65/ES spēkā esošajiem noteikumiem un ir projektēts un konstruēts saskaņā ar šādiem standartiem ražošanas brīdī spēkā esošajā redakcijā: EN ISO 5395-1, EN ISO 5395-2 un EN ISO 14982.

Iesaisītā sertifikācijas iestāde:
TÜV Rheinland LGA Products GmbH
Tillystraße 2
90431 Nürnberg, DE

Izmērītais un garantētais trokšņu jaudas līmenis tika noteikts, balstoties uz Direktīvas 2000/14/EC VIII pielikumu.

Izmērītais skaņas jaudas līmenis: 91,2 dB(A)

Garantētais skaņas jaudas līmenis: 93 dB(A)

Tehniskā dokumentācija glabājas
STIHL Tirol GmbH.

Ražošanas gads un ierīces numurs ir norādīti uz zāles plāvēja.

Langkampfen, 27.11.2023

STIHL Tirol GmbH

ko pārstāv



Matthias Fleischer, Produktu atbilstības nodaļas vadītājs



ko pārstāv

Sven Zimmermann, Kvalitātes nodaļas vadītājs

23 UKCA – Apvienotās Karalistes atbilstības deklarācija

23.1 Zāles plāvējs STIHL RM 443.3

STIHL Tirol GmbH
Hans Peter Stihl-Straße 5
6336 Langkampfen

Austrija

ar pilnu atbildību apliecina, ka

- Konstrukcija: Zāles plāvējs
- Ražotāja zīmols: STIHL
- Tips: RM 443.3
- Plaušanas platums: 41 cm
- Sērijas numurs: WB40

atbilst Apvienotās Karalistes regulu "Noise Emission in the Environment by Equipment for use Outdoors Regulations 2001", "Supply of Machinery (Safety) Regulations 2008", "Electromagnetic Compatibility Regulations 2016" un "The Restriction of the Use of Certain Hazardous Substances in Electrical and Electronic Equipment Regulations 2012" spēkā esošajiem noteikumiem un ir projektēts un konstruēts saskaņā ar šādiem standartiem ražošanas brīdī spēkā esošajā redakcijā: EN ISO 5395-1, EN ISO 5395-2 un EN ISO 14982.

Iesaisītā sertifikācijas iestāde:
TUV Rheinland UK LTD
1011 Stratford Road
Solihull, B90 4BN

Lai noteiktu izmērīto un garantēto skaņas jaudas līmeni, lietotas metodes, kas paredzētas Apvienotās Karalistes regulā "Noise Emission in the Environment by Equipment for use Outdoors Regulations 2001, Schedule 11".

- Izmērītais skaņas jaudas līmenis: 91,2 dB(A)
- Garantētais skaņas jaudas līmenis: 93 dB(A)

Tehniskā dokumentācija glabājas
STIHL Tirol GmbH.

Ražošanas gads un ierīces numurs ir norādīti uz zāles plāvēja.

Langkampfen, 27.11.2023

STIHL Tirol GmbH

ko pārstāv 

Matthias Fleischer, Produktu atīstības nodaļas vadītājs

ko pārstāv 

Sven Zimmermann, Kvalitātes nodaļas vadītājs

24 Adreses

www.stihl.com

Зміст

1	Вступ.....	254
2	Інформація до інструкції з експлуатації.....	254
3	Огляд.....	255
4	Вказівки щодо безпеки.....	256
5	Підготовка газонокосарки до роботи...	262
6	Складання газонокосарки.....	262
7	Заправка газонокосарки.....	263
8	Установлення газонокосарки для користувача.....	264
9	Запуск і вимикання двигуна.....	265
10	Перевірка газонокосарки.....	265
11	Робота з газонокосаркою.....	266
12	Після закінчення роботи.....	267
13	Транспортування.....	267
14	Зберігання.....	268
15	Чистка.....	268
16	Технічне обслуговування.....	269
17	Ремонт.....	270
18	Усунення неполадок.....	270
19	Технічні дані.....	271
20	Комплектуючі та приладдя.....	271
21	Утилізація.....	271
22	Сертифікат відповідності нормам ЄС..	272
23	Сертифікат відповідності нормам UKCA	272
24	Адреси.....	273

1 Вступ

Любі клієнти та клієнтки!

Ми раді, що Ви обрали компанію STIHL. Ми розробляємо то виробляємо нашу продукцію з найвищою якістю та у відповідності з потребами наших клієнтів. Так виникають товари,

що мають високу надійність також при екстремальному навантаженні.

Компанія STIHL також гарантує найвищу якість сервісного обслуговування. Наші спеціалізовані дилери забезпечують компетентну консультацію та інструктаж, а також повне технічне обслуговування.

Компанія STIHL вважає своїм обов'язком дбайливо та відповідально використовувати природні ресурси. Це керівництво з використання допоможе вам надійно та без забруднення навколишнього середовища використовувати ваш продукт STIHL впродовж його тривалого строку життя.

Ми вдячні Вам за Вашу довіру та бажаємо Вам задоволення від придбаного Вами продукту STIHL.



Dr. Nikolas Stihl

ВАЖЛИВО! ПЕРЕД ВИКОРИСТАННЯМ ПРОЧИТАТИ ТА ЗБЕРЕГТИ.

2 Інформація до інструкції з експлуатації

2.1 Чинні документи

Ця інструкція з експлуатації є оригінальною інструкцією з експлуатації виробника в розумінні Директиви ЄС 2006/42/ЄС.

Діють місцеві правила техніки безпеки.

► Крім цієї інструкції з експлуатації необхідно прочитати, зрозуміти та зберегти такі документи:

– Інструкція з експлуатації двигуна STIHL EVC 200 C

2.2 Позначення попереджувальних індикацій у тексті

 **НЕБЕЗПЕКА**

■ Індикація вказує на небезпеку, яка може призвести до отримання тяжких травм або смерті.

► Перелічені заходи можуть усунути можливість отримання тяжких травм або смерті.

**ПОПЕРЕДЖЕННЯ**

- Індикація вказує на небезпеку, яка може призвести до отримання тяжких травм або смерті.
 - ▶ Перелічені заходи можуть усунути можливість отримання тяжких травм або смерті.

ВКАЗІВКА

- Індикація вказує на небезпеку, яка може призвести до матеріальних збитків.
 - ▶ Перелічені заходи можуть усунути можливість матеріальних збитків.

2.3 Символи у тексті

Цей символ вказують на розділ у даній інструкції з експлуатації.

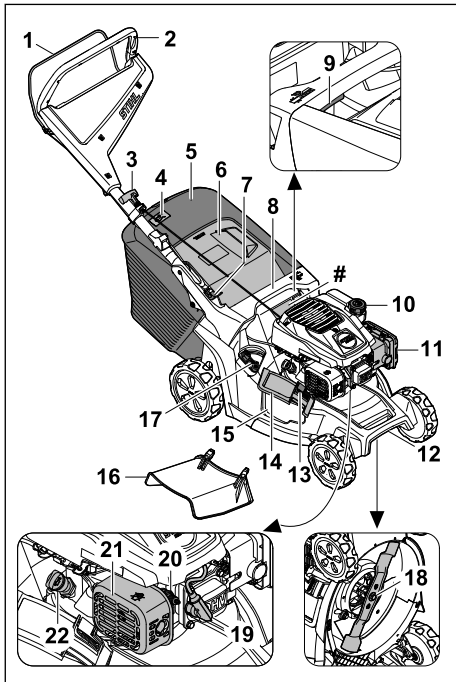
3 Огляд**3.1 Газонокосарка****1 Вилка перемикання**

Вилка перемикання використовується для запуску та зупинки двигуна.

2 Кермо

Кермо використовується для утримання, керування та транспортування газонокосарки.

3 Пускова рукоятка

Пускова рукоятка призначена для пуску двигуна.

4 Індикатор рівня

Індикатор рівня показує заповнення кошика для трави.

5 Кошик для трави

Кошик для трави збирає скошену траву.

6 Важіль

Важіль використовується для регулювання та складання керма.

7 Випускна заслінка

Випускна заслінка закриває викидний отвір.

8 Ручка

Ручка використовується для утримання газонокосарки під час регулювання висоти зрізу та для транспортування газонокосарки.

9 Важіль

Важіль використовується для регулювання висоти зрізу.

10 Кришка паливного баку

Кришка паливного баку закриває отвір для заливання бензину.

11 Кришка фільтра

Кришка фільтра закриває повітряний фільтр.

12 Ручка для транспортування

Ручка для транспортування використовується для транспортування газонокосарки.

13 Фіксатор

Замок утримує бічну розвантажувальну заслінку закритою.

14 Бічна розвантажувальна заслінка

Бічна розвантажувальна заслінка закриває бічний розвантажувальний отвір.

15 Бічний розвантажувальний отвір

Бічний розвантажувальний отвір спрямовує скошену траву вбік.

16 Подовження

Подовження спрямовує скошену траву збоку на землю.

17 Важіль

Важіль використовується для відкриття та закривання інтегрованої мульчувальної заслінки.

18 Ніж

Ніж скошує й мульчує траву.

19 Контактний наконечник запальної свічки

Контактний наконечник запальної свічки з'єднує свічку з її проводом.

20 Запальна свічка

Свічка запалювання спричиняє займання суміші палива з повітрям у двигуні.

21 Глушник

Глушник зменшує шум газонокосарки.

22 Кришка масляної горловини двигуна

Кришка масляної горловини закриває отвір для заливання моторної оливи.

Фірмова табличка з номером машини**3.2 Символи**

Символи можуть знаходитися на самій газонокосарці та означають наступне:



Це символ кришки паливного баку.



Це символ кришки масляної горловини двигуна.



Гарантований рівень потужності звуку згідно з Директивою 2000/14/EG у дБ(А) з метою зробити шумові забруднення продуктами порівнюваними.



Не утилізуйте продукт разом із домашнім сміттям.



Регулювання висоти зрізу.



Індикатор рівня кошика для трави.



Важіль для відкриття та закривання мульчувальної заслінки.

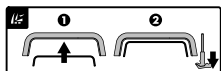

Запустити двигун.

4 Вказівки щодо безпеки**4.1 Попереджувальні символи**

Попереджувальні символи на газонокосарці мають такі значення:



Дотримуйтеся правил техніки безпеки та вживайте відповідні запобіжні заходи.



Уважно ознайомтеся з посібником з експлуатації та збережіть його.



Остерігайтеся предметів, які можуть викидатися з приладу, дотримуйтеся безпечної відстані та не допускайте присутності сторонніх осіб.



Не торкайтеся ножа, що обертається.



Виймайте штекер свічки запалювання під час транспортування, зберігання, технічного обслуговування чи ремонту.

4.2 Використання згідно з призначенням

Газонокосарка STIHL RM 443.3 використовується для скошування та мульчування трави.

▲ ПОПЕРЕДЖЕННЯ

- Якщо газонокосарка використовується не за призначенням, це може призвести до травмування або смерті людей, а також можливі матеріальні збитки.
 - ▶ Використовуйте газонокосарку, як описано в цій інструкції з експлуатації та в інструкції з експлуатації двигуна.

4.3 Вимоги до користувача**▲ ПОПЕРЕДЖЕННЯ**

- Непідготовлені користувачі не можуть ідентифікувати та правильно оцінювати небезпеки, пов'язані з газонокосаркою. Це може призвести до серйозного травмування чи загибелі користувача й інших осіб.
 - ▶ Уважно ознайомтеся з посібником з експлуатації та зберігайте його.



- ▶ Якщо газонокосарку потрібно передати іншій особі: надайте також посібник з експлуатації газонокосарки та двигуна.
- ▶ Переконайтеся, що користувач відповідас неведеним нижче вимогам.
 - Користувач не втомлений.
 - Користувач має необхідні фізичні, сенсорні й розумові здібності для керування та роботи з газонокосаркою. Якщо фізичні, сенсорні та розумові здібності користувача обмежені, він може працювати з приладом лише під наглядом або за вказівкою відповідальної особи.
 - Користувач може ідентифікувати та оцінити небезпеки, пов'язані з газонокосаркою.
 - Користувач усвідомлює, що він несе відповідальність за нещасні випадки та майнову шкоду.
 - Користувач досяг повноліття чи здобув професійну освіту під наглядом відповідно до національних нормативних вимог.
 - Перед першим використанням газонокосарки користувач отримав вказівки від дилера STIHL або фахівця.
 - Користувач не перебуває під впливом алкоголю, ліків або наркотичних речовин.
- ▶ У разі виникнення сумнівів або запитань: Зверніться до дилера STIHL.

4.4 Одяг і спорядження

▲ ПОПЕРЕДЖЕННЯ

- Під час роботи можливе розлітання предметів із великою швидкістю. Це може призвести до травмування користувача.
 - ▶ Треба носити довгі штани з цупкої тканини.
- Під час роботи виникає шум. Шум може нашкодити слуху.
 - ▶ Користуйтеся засобами захисту органів слуху.
- Під час роботи може здійматися пил. Вдихання пилу може зашкодити здоров'ю та викликати алергічні реакції.
 - ▶ Якщо здіймається пил: треба носити пилозахисну маску.
- Невідповідний одяг може зачепитися за дерева, кущі чи газонокосарку. Користувачі, не вдягнені належним чином, можуть отримати серйозні травми.
 - ▶ Треба носити одяг, що щільно прилягає до тіла.

- ▶ Шарфи та прикраси необхідно зняти.
- Під час очищення, технічного обслуговування чи транспортування користувач може випадково торкнутися ножа. Це може призвести до травмування користувача.
 - ▶ Необхідно використовувати захисні рукавиці зі зносостійкого матеріалу.
 - ▶ Носіть міцне закрите взуття з неслизькими підшвами.
- Якщо користувач носить неналежне взуття, він може посковзнутися. Це може призвести до травмування користувача.
- Під час заточування ножів можуть розлітатися частинки матеріалу. Це може призвести до травмування користувача.
 - ▶ Треба носити захисні окуляри, що щільно прилягають. Відповідні захисні окуляри проходять випробування відповідно до стандарту EN 166 або національних нормативних вимог і надходять у продаж, маючи відповідне маркування.
 - ▶ Необхідно використовувати захисні рукавиці зі зносостійкого матеріалу.

4.5 Робоча зона та середовище

▲ ПОПЕРЕДЖЕННЯ

- Сторонні особи, діти та тварини можуть не ідентифікувати й не оцінити небезпеки від газонокосарки та предметів, що розлітаються під час роботи. Це може призвести до їхнього серйозного травмування та майнової шкоди.
 - ▶ Не допускайте наближення сторонніх осіб, дітей і тварин до робочої зони.
 - ▶ Дотримуйтеся дистанції до предметів.
 - ▶ Не залишайте газонокосарку без нагляду.
 - ▶ Не дозволяйте дітям бавитися з газонокосаркою.
- Якщо двигун працює, із глушника виходять гарячі вихлопні гази. Гарячі вихлопні гази можуть запалити легкозаймисті матеріали та стати причиною пожежі.
 - ▶ Тримайте струмінь вихлопних газів подалі від легкозаймистих матеріалів.

4.6 Безпечний стан

4.6.1 Газонокосарка

Газонокосарка знаходиться в безпечному для експлуатації стані, якщо виконуються наступні умови:



- Газонокосарка не пошкоджена.
- Відсутність витоків бензину з газонокосарки.

- Кришка паливного бака закрита.
 - З газонокосарки не витікає моторне масло.
 - Кришка масляної горловини двигуна закрита.
 - Газонокосарка чиста.
 - Елементи керування працюють та не змінені.
 - Якщо косіння триває й скошену траву потрібно зібрати в кошик для трави: відкрийте заслінку для мульчування, від'єднайте подовжувач і належним чином під'єднайте кошик для трави.
 - Якщо косіння триває й скошена трава викидається ззаду: від'єднайте кошик для трави й закрийте випускну заслінку.
 - Під час косіння скошену траву потрібно направляти на землю збоку: закрийте заслінку для мульчування та належним чином зафіксуйте подовжувач.
 - У разі мульчування: від'єднайте подовжувач і закрийте заслінку для мульчування.
 - Ніж правильно встановлено.
 - Оригінальне приладдя STIHL для цієї газонокосарки встановлено правильно.
 - Пружинні механізми не пошкоджені та функціонують.
- ▶ Якщо відбувається косіння й скошену траву потрібно зібрати в кошик для трави: відкрийте заслінку для мульчування, від'єднайте подовжувач і під'єднайте кошик для трави, як описано в цій інструкції з експлуатації.
 - ▶ Якщо потрібно скосити траву, скошену траву слід направляти на землю боком: закрийте заслінку для мульчування та під'єднайте подовжувач, як описано в цій інструкції з експлуатації.
 - ▶ При мульчуванні: від'єднайте подовжувач і закрийте заслінку для мульчування, як описано в цій інструкції з експлуатації.
 - ▶ Монтуйте ніж, як це описано в цій інструкції з експлуатації.
 - ▶ Для цієї газонокосарки використовуйте оригінальне приладдя STIHL.
 - ▶ Встановлюйте приладдя так, як описано в цій інструкції або в інструкції з експлуатації приладдя.
 - ▶ Сторонні предмети не встромляти в отвори газонокосарки.
 - ▶ Замініть зношені та непридатні для читання таблички з вказівками.
 - ▶ У разі будь-яких запитань звертайтеся до спеціалізованого дилера STIHL.

▲ ПОПЕРЕДЖЕННЯ

- Якщо пристрій перебуває в небезпечному стані, компоненти не функціонуватимуть належним чином, а захисні пристрої не спрацюватимуть і може витікати паливо. Можливі тяжкі травми або смерть людей.
 - ▶ Працюйте з непошкодженою газонокосаркою.
 - ▶ Якщо з газонокосарки витікає бензин: не працюйте з газонокосаркою та зверніться до дилера STIHL.
 - ▶ Закрити кришку паливного бака.
 - ▶ Якщо з газонокосарки витікає моторне масло: не працюйте з газонокосаркою та зверніться до дилера STIHL.
 - ▶ Закрийте кришку масляної горловини двигуна.
 - ▶ Якщо газонокосарка забруднена: почистьте газонокосарку.
 - ▶ Не втручайтеся в газонокосарку та її системи безпеки.
 - ▶ Не втручайтеся в конструкцію газонокосарки таким чином, щоб змінити потужність або частоту обертання двигуна.
 - ▶ Якщо елементи системи керування не працюють: з газонокосаркою не працювати.
 - ▶ Підпружинені механізми можуть вивільнити накопичену енергію.

4.6.2 Ніж

- Ніж перебуває в технічно безпечному стані, якщо виконано такі умови:
- Ніж та насадки не мають пошкоджень.
 - Ніж не деформовано.
 - Ніж правильно встановлено.
 - Ніж правильно заточено.
 - Ніж не має задирок.
 - Ніж правильно збалансовано.
 - Товщина й ширина леза ножа не менші за відповідні мінімальні значення,  19.2.
 - Підтримується заданий кут заточування,  19.2.

▲ ПОПЕРЕДЖЕННЯ

- Якщо ніж не перебуває в технічно безпечному стані, його окремі деталі можуть від'єднатися й відлетіти. Це може призвести до серйозного травмування.
 - ▶ Використовуйте для роботи лише ніж і насадки, які не мають пошкоджень.
 - ▶ Правильно встановіть ніж.
 - ▶ Правильно наточіть ніж.
 - ▶ Якщо товщина чи ширина менші за мінімальні значення: замініть ніж.
 - ▶ Зверніться до дилера STIHL для балансування ножа.

- ▶ У разі виникнення сумнівів або запитань: Зверніться до дилера STIHL.

4.7 Пальне та заправка

▲ ПОПЕРЕДЖЕННЯ

- Пальне, що використовується для цієї газонокосарки, – бензин. Це легкозаймиста речовина. У разі контакту бензину з відкритим вогнем або гарячими предметами може виникнути пожежа чи навіть вибух. Це може призвести до серйозного травмування чи загибелі людей і майнової шкоди.
 - ▶ Захищайте бензин від високих температур і вогню.
 - ▶ Не розливайте бензин.
 - ▶ Якщо бензин було розлито: зберіть бензин ганчіркою та спробуйте запустити двигун тільки тоді, коли всі деталі газонокосарки висохнуть.
 - ▶ Не паліть.
 - ▶ Не заливайте бензин біля вогню.
 - ▶ Перед заправкою зупиніть двигун та дайте йому охолонути.
 - ▶ Якщо бак треба спорожнити: зробіть це на відкритому повітрі.
 - ▶ Запускайте двигун на відстані не менше 3 м від місця заправки пальним.
 - ▶ Забороняється зберігати заправлену бензином газонокосарку всередині будівель.
- Пари бензину можуть отруїти людей.
 - ▶ Не вдихайте пари бензину.
 - ▶ Заправляйте пальне в місці, що добре провітрюється.
- Під час роботи газонокосарка нагрівається. Бензин розширюється, і в паливному баку може виникнути надмірний тиск. Якщо відкрита кришка паливного бака, бензин може витікати. Бензин, що витік, може спалахнути. Це може призвести до серйозного травмування користувача.
 - ▶ Спочатку дайте газонокосарці охолонути й тільки тоді відкривайте кришку паливного бака.
- Бензин, що потрапив на одяг, є ще більш легкозаймистим. Це може призвести до серйозного травмування чи загибелі людей і майнової шкоди.
 - ▶ Якщо бензин потрапив на одяг: змініть одяг.
- Бензин може поставити під загрозу довкілля.
 - ▶ Не розливайте пальне.

- ▶ Бензин необхідно утилізувати екологічно безпечним способом згідно з установленими правилами.
- Потрапляння бензину на шкіру чи в очі може викликати подразнення.
 - ▶ Уникайте контакту з бензином.
 - ▶ У випадку контакту зі шкірою: промийте шкіру великою кількістю води з милом.
 - ▶ У випадку контакту з очима: промийте очі великою кількістю води протягом принаймні 15 хвилин і зверніться до лікаря.
- Система запалювання газонокосарки виробляє іскри. Іскри можуть потрапити назовні та в легкозаймистому чи вибухонебезпечному середовищі спричинити пожежу та вибух. Це може призвести до серйозного травмування чи загибелі людей і майнової шкоди.
 - ▶ Використовуйте свічки запалювання, які описані в посібнику з експлуатації двигуна.
 - ▶ Вкрутіть свічку запалювання та затягніть її.
 - ▶ Щільно затисніть штекер свічки запалювання.
- Якщо газонокосарка заправляється невідповідним для двигуна бензином, її може бути пошкоджено.
 - ▶ Використовуйте свіжий фірмовий неетилований бензин.
 - ▶ Дотримуйтесь вимог, наведених у посібнику з експлуатації двигуна.

4.8 Робота

▲ ПОПЕРЕДЖЕННЯ

- Якщо користувач неправильно запускає двигун, це може стати причиною втрати контролю над газонокосаркою. Це може призвести до серйозного травмування користувача.
 - ▶ Запуск двигуна необхідно виконувати відповідно до цього посібника з експлуатації.
- У певних ситуаціях користувач може втратити концентрацію під час роботи. Користувач може перечепитися, впасти й отримати серйозну травму.
 - ▶ Працюйте спокійно та зосереджено.
 - ▶ Косіть тільки за умови гарної видимості. У разі поганих умов освітлення та видимості не працюйте з газонокосаркою.
 - ▶ Керувати газонокосаркою має одна людина.
 - ▶ Зважайте на перешкоди.

- ▶ Не допускайте перевертання газонокосарки.
- ▶ Працюйте, стоячи на ґрунті та зберігаючи рівновагу.
- ▶ У разі появи ознак втоми: зробіть перерву в роботі.
- ▶ У разі косіння на схилі: Косіть впоперек схилу.
- ▶ Робота на схилах із кутом нахилу більше 25° (46,6 %) заборонена.
- ▶ З особливою обережністю використовуйте газонокосарку під час роботи на схилах і краях ділянки, звалищах, поблизу ям і дамб.
- ▶ Сплануйте робочий час так, щоб можна було уникати надмірних навантажень якомога довше.
- Під час роботи двигуна утворюються вихлопні гази. Вихлопні гази можуть отруїти людей.
 - ▶ Не вдихайте вихлопні гази.
 - ▶ Працюйте з газонокосаркою на місці, що добре провітрюється.
 - ▶ У разі виникнення нудоти, головного болю, запаморочення, порушень зору чи слуху: зупиніть роботу та зверніться до лікаря.
- Якщо користувач застосовує засоби захисту органів слуху та двигун працює, у нього можуть бути обмежені сприйняття й оцінка звуків.
 - ▶ Працюйте спокійно та зосереджено.
- Газонокосарку оснащено пристроєм для автоматичного вимкнення двигуна.
 - ▶ Двигун і ніж зупиняються протягом 3 секунд після відпускання ручки перемикання.
- Ніж, що обертається, може порізати користувача. Це може призвести до серйозного травмування користувача.



- ▶ Від'єднайте штекер свічки запалювання.



- ▶ Не торкайтеся ножа, що обертається.
- ▶ Якщо ніж заблоковано стороннім предметом: Зупиніть двигун. Тільки після цього можна прибрати предмет.

- Зміни чи аномалії в роботі газонокосарки можуть вказувати на те, що її стан не є технічно безпечним. Це може призвести до тяжкого травмування та майнової шкоди.
 - ▶ Завершіть роботу та зверніться до дилера STIHL.

- Під час роботи можуть виникати вібрації, спричинені газонокосаркою.
 - ▶ Надягайте захисні рукавиці.
 - ▶ Робіть перерви в роботі.
 - ▶ У разі ознак порушення кровообігу: зверніться до лікаря.
- Огляньте площу косіння та зважайте на перешкоди. Якщо під час роботи ніж зіткнеться зі стороннім предметом, він або інша деталь може відлетіти з великою швидкістю. Це може призвести до травмування та майнової шкоди.



- ▶ Необхідно прибрати з робочої ділянки сторонні предмети, такі як камені, палки, дроти, іграшки тощо. Позначте всі приховані об'єкти (перешкоди), які не можна прибрати.

- Якщо ручку перемикання відпустити, обертання ножа ще деякий час продовжуватиметься. Це може призвести до тяжкого травмування.



- ▶ Зачекайте доти, доки ніж не перестане обертатися.
- ▶ Не знімайте кошик для трави, доки ніж не перестане обертатися.

- Якщо ніж, що обертається, натрапляє на твердий предмет, можуть утворюватися іскри. У легкозаймистому середовищі іскри можуть спричинити пожежу. Це може призвести до тяжкого травмування чи навіть загибелі людей, а також до майнової шкоди.
 - ▶ Не працюйте в легкозаймистому середовищі.
- Якщо газонокосарку залишили на похилій ділянці, вона може ненавмисно відкотитися. Це може призвести до травмування та майнової шкоди.
 - ▶ Залишайте газонокосарку лише тоді, коли вона стоїть на рівній поверхні та не може ненавмисно відкотитися.
- Якщо на ручку керування навішено предмети, газонокосарка може перекинутися через зайву вагу. Це може призвести до травмування та майнової шкоди.
 - ▶ Не навішуйте жодних предметів на ручку керування.

▲ НЕБЕЗПЕКА

- Якщо в місці проведення робіт є дроти, що перебувають під напругою, їх може бути пошкоджено внаслідок контакту з ножем. Це може призвести до тяжкого травмування чи навіть загибелі користувача.
 - ▶ Не працюйте поблизу дротів, що перебувають під напругою.

- У разі роботи під час грози, користувача може бути уражено ударом блискавки. Це може призвести до тяжкого травмування чи навіть загибелі користувача.
 - ▶ Під час грози: не працюйте.
- Під час роботи під дощем користувач може посковзнутися. Це може призвести до тяжкого травмування чи навіть загибелі користувача.
 - ▶ Під час дощу: не працюйте.

4.9 Транспортування

▲ ПОПЕРЕДЖЕННЯ

- Під час транспортування газонокосарка може перекинутися чи почати рухатися. Це може призвести до травмування та майнової шкоди.

- ▶ Зупиніть двигун.



- ▶ Зачекайте доти, доки ніж не перестане обертатися.



- ▶ Від'єднайте штекер свічки запалювання.

- ▶ Закріпіть газонокосарку стрічками для кріплення, ремнями чи сіткою на відповідній вантажній платформі так, щоб вона не перекинулася та не могла рухатися.

- Після запуску двигуна глушник і двигун можуть нагрітися. Під час транспортування користувач може отримати опіки.
 - ▶ Перемістіть газонокосарку.
- Газонокосарка важка. Перенесення газонокосарки одним користувачем може призвести до його травмування.
 - ▶ Користуйтеся захисними рукавицями.
 - ▶ Переносити газонокосарку треба вдвох.
- Під час транспортування може витікати бензин, спричиняючи забруднення та пошкодження.
 - ▶ Перемістіть газонокосарку.
 - ▶ Транспортуйте прилад із порожнім паливним баком.

4.10 Зберігання

▲ ПОПЕРЕДЖЕННЯ

- Діти можуть не ідентифікувати та не оцінити небезпеки від газонокосарки. Вони можуть отримати серйозні травми.
 - ▶ Зупиніть двигун.

- ▶ Зберігайте газонокосарку в недоступному для дітей місці.
- Під дією вологи металеві компоненти можуть зазнавати корозії. Газонокосарка може пошкодитися.
 - ▶ Зберігайте газонокосарку в сухому та чистому стані.
- Якщо газонокосарку залишили на похилій ділянці, вона може ненавмисно відкотитися. Це може призвести до травмування та майнової шкоди.
 - ▶ Залишайте газонокосарку лише на рівній поверхні.

4.11 Очищення, технічне обслуговування та ремонт

▲ ПОПЕРЕДЖЕННЯ

- Якщо під час очищення, технічного обслуговування чи ремонту працює двигун, це може призвести до серйозного травмування користувача та майнової шкоди.

- ▶ Зупиніть двигун.



- ▶ Зачекайте доти, доки ніж не перестане обертатися.



- ▶ Від'єднайте штекер свічки запалювання.

- Якщо двигун працює під час очищення, технічного обслуговування чи ремонту, може статися випадкове ввімкнення рушійного привода. Це може призвести до тяжкого травмування та майнової шкоди.

- ▶ Зупиніть двигун.



- ▶ Від'єднайте штекер свічки запалювання.

- Після запуску двигуна глушник і двигун можуть нагрітися. Це може призвести до опіків.
 - ▶ Зачекайте доти, доки глушник і двигун охолонуть.
- Використання їдких мийних засобів, струменя води чи гострих предметів для чищення може призвести до пошкодження газонокосарки чи ножа. Якщо газонокосарку чи ніж не чистити відповідним чином, компоненти більше не зможуть працювати належним чином, а запобіжні пристрої можуть вийти з ладу. Це може призвести до тяжкого травмування.

- ▶ Очищення газонокосарки та ножа необхідно виконувати відповідно до цього посібника з експлуатації, **15.2.**
- Якщо технічне обслуговування чи ремонт газонокосарки чи ножа для розпушування не виконати так, як описано в цьому посібнику з експлуатації, компоненти більше не зможуть працювати належним чином, а запобіжні пристрої можуть вийти з ладу. Це може призвести до важкого травмування чи навіть загибелі.
 - ▶ Замініть зношені та пошкоджені деталі.
 - ▶ Технічне обслуговування чи ремонт газонокосарки необхідно виконувати відповідно до цього посібника з експлуатації.
 - ▶ Технічне обслуговування ножа необхідно виконувати відповідно до цього посібника з експлуатації.
- Під час очищення, технічного обслуговування чи ремонту ножа користувач може порізатися гострими ріжучими краями. Це може призвести до травмування користувача.
 - ▶ Необхідно використовувати захисні рукавиці зі зносостійкого матеріалу.
- Під час заточування ніж може нагрітись. Користувач може отримати опіки.
 - ▶ Зачекайте доти, доки ніж охолоне.
 - ▶ Необхідно використовувати захисні рукавиці зі зносостійкого матеріалу.

5 Підготовка газонокосарки до роботи

5.1 Підготовка газонокосарки до роботи

Перед початком роботи завжди необхідно виконати такі дії:

- ▶ Зніміть пакувальний матеріал та транспортувальні фіксатори.
- ▶ Переконайтеся, що такі комплектуючі знаходяться в безпечному стані:
 - Газонокосарка, **4.6.1.**
 - Ніж, **4.6.2.**
- ▶ Очистити газонокосарку, **15.2.**
- ▶ Перевірити ножі, **10.2.**
- ▶ Залити моторне мастило, **6.3.**
- ▶ Розкрити кермо, **8.1.**
- ▶ Відрегулювати кермо, **8.3.**
- ▶ Заправка газонокосарки, **7.1.**
- ▶ Якщо косіння триває й трава повинна бути зібрана в кошик для трави:
 - ▶ Від'єднайте подовжувач, **6.2.2.**

- ▶ Відкрити заслінку для мульчування, **11.4.1.**
- ▶ Підвішування кошика для підвішування, **6.1.2.**
- ▶ У разі косіння траву слід направляти боком на землю:
 - ▶ Закрийте заслінку мульчування, **11.4.2.**
 - ▶ Причеплення подовження, **6.2.1.**
- ▶ Якщо замульчувати:
 - ▶ Закрийте заслінку мульчування, **11.4.2.**
 - ▶ Від'єднайте подовжувач, **6.2.2.**
- ▶ Регулювання висоти зрізу, **11.2.**
- ▶ Перевірити елементи системи керування, **10.1.**
- ▶ Якщо ці кроки не можуть бути здійснені: газонокосарку не експлуатувати та звернутись до спеціалізованого дилера STIHL.

6 Складання газонокосарки

6.1 Складання, навішування та зняття кошика для трави

6.1.1 Установлення кошика для трави

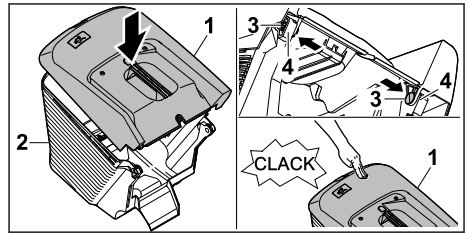

- ▶ Установіть верхню частину кошика для трави (1) на нижню (2).
- ▶ Вставте болти (3) зсередини крізь отвори (4).
- ▶ Притисніть донизу верхню частину кошика для трави (1).
Верхня частина кошика для трави має зафіксуватися з чутним клацанням.

6.1.2 Підвішування кошика для трави

- ▶ Зупинити двигун.
- ▶ Поставте газонокосарку на рівну площину.

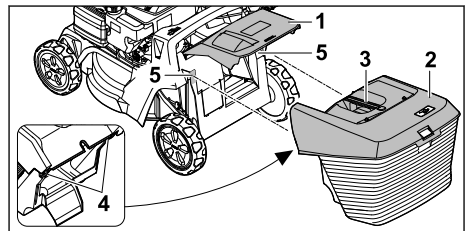

- ▶ Відкрийте та утримуйте випускну заслінку (1).
- ▶ Візьміть кошик для трави (2) за ручку (3) і зачепіть його зверху гачками (4) в тримачі (5).
- ▶ Установіть випускну заслінку (1) на кошик для трави (2).

6.1.3 Зняття кошика для трави

- ▶ Зупиніть двигун.
- ▶ Установіть газонокосарку на рівній поверхні.
- ▶ Відкрийте й утримуйте клапан викидача.
- ▶ Зніміть кошик для трави за ручку нагорі.
- ▶ Закрийте клапан викидача.

6.2 Навішування та зняття подовжувача

6.2.1 Навішування подовжувача

- ▶ Вимкніть двигун.
- ▶ Від'єднайте штекер свічки запалювання.
- ▶ Розташуйте газонокосарку на рівній поверхні.

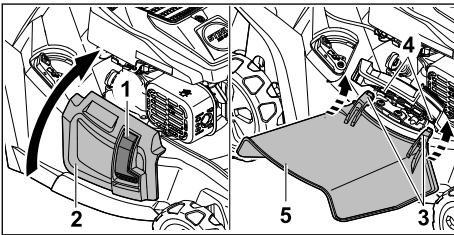

- ▶ Натисніть й утримуйте блокування (1).
- ▶ Відкрийте та тримайте відкидну кришку бокового викиду (2).
- ▶ Навісьте обидва гачки (3) до осі (4) знизу.
- ▶ Помістіть відкидну кришку бокового викиду (2) на подовжувач (5).
- ▶ Вставте штекер свічки запалювання.

6.2.2 Зняття подовжувача

- ▶ Вимкніть двигун.
- ▶ Від'єднайте штекер свічки запалювання.
- ▶ Розташуйте газонокосарку на рівній поверхні.

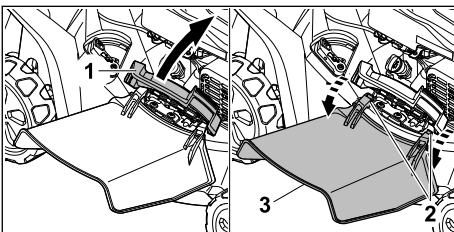

- ▶ Відкрийте та тримайте відкидну кришку бокового викиду (1).
- ▶ Від'єднайте обидва гачки (2).
- ▶ Відкиньте вгору подовжувач (3) і зніміть його.
- ▶ Закрийте відкидну кришку бокового викиду (1).
- ▶ Вставте штекер свічки запалювання.

6.3 Заливання моторного мастила

Моторне мастило змащує й охолоджує двигун.

Специфікація моторного мастила та заливний об'єм наведені в посібнику з експлуатації двигуна.

ВКАЗІВКА

- Прилад постачається без моторного мастила. Запуск двигуна з невеликою кількістю моторного мастила (чи без нього) може пошкодити газонокосарку.
 - ▶ Перед кожним запуском необхідно перевіряти рівень заповнення моторного мастила.

- ▶ Заливання моторного мастила необхідно виконувати відповідно до інструкцій, наведених у цьому посібнику з експлуатації.

7 Заправка газонокосарки

7.1 Заправка газонокосарки

ВКАЗІВКА

- Якщо заправляти газонокосарку неправильним паливом, це може призвести до її пошкодження.
 - ▶ Дотримуйтеся інструкції з експлуатації двигунів.

- ▶ Зупинити двигун.
- ▶ Поставте газонокосарку на рівну площину.
- ▶ Протерти місце навколо замка паливного бака вологою ганчіркою.

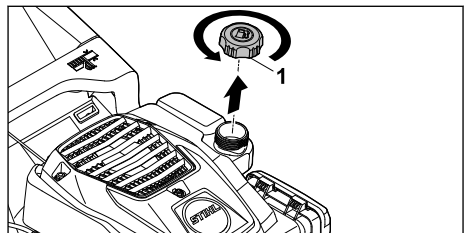

- ▶ Кришку паливного бака (1) повертати проти годинникової стрілки доти, поки її не можна буде зняти.
 - ▶ Зняти кришку паливного бака.
 - ▶ Заправте паливо за допомогою відповідного заправного пристрою так, щоб до краю паливного баку залишалось щонайменше 15 мм вільного простору.
 - ▶ Встановити кришку паливного бака на бак.
 - ▶ Повернути кришку паливного бака за годинниковою стрілкою та щільно затягнути рукою.
- Паливний бак закритий.

8 Установлення газонокосарки для користувача

8.1 Розкриття керма

- ▶ Зупинити двигун.
- ▶ Зняти контактний наконечник свічки запалювання.
- ▶ Поставте газонокосарку на рівну площину.

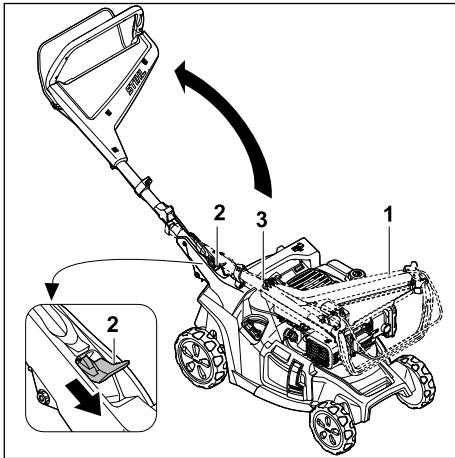

- ▶ Утримуйте кермо (1).
 - ▶ Натисніть важіль (2) униз і утримуйте.
 - ▶ Складіть кермо (1) й переконайтеся, що кабель (3) не перетиснутий.
 - ▶ Відпустіть важіль (2).
- Кермо чутко фіксується.

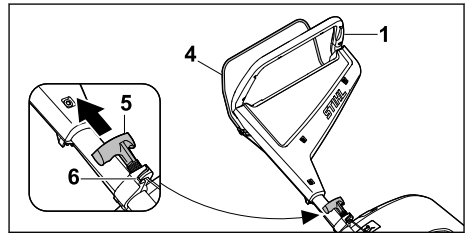

- ▶ Натисніть на важіль перемикання (4) у напрямку до керма (1) і утримуйте його натиснутим.
- ▶ Повільно потягніть пускову рукоятку (5) до кабельної напрямної (6).
- ▶ Зачепіть пускову рукоятку (5) за кабельну напрямну (6).
- ▶ Відпустити вилку перемикання (4).
- ▶ Підключіть контактний наконечник запальної свічки.

8.2 Складання керма

Кермо можна скласти для компактного транспортування або зберігання.

- ▶ Зупинити двигун.
- ▶ Зняти контактний наконечник свічки запалювання.
- ▶ Поставте газонокосарку на рівну площину.
- ▶ Від'єднайте пускову рукоятку від кабельної направляючої й повільно спрямуйте її назад до двигуна.

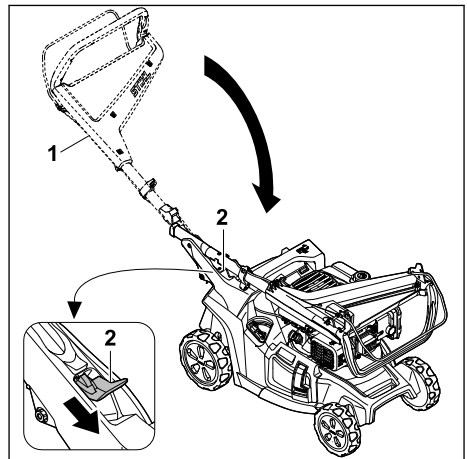

- ▶ Утримуйте кермо (1).
 - ▶ Натисніть важіль (2) униз і утримуйте.
 - ▶ Складіть кермо (1).
 - ▶ Відпустіть важіль (2).
- Кермо чутко фіксується.

- ▶ Підключіть контактний наконечник запальної свічки.

8.3 Установлення ручки керування

- ▶ Зупиніть двигун.
- ▶ Від'єднайте штекер свічки запалювання.
- ▶ Установіть газонокосарку на рівній поверхні.

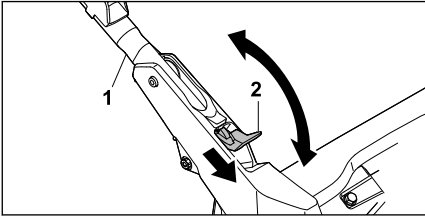

- ▶ Міцно тримайте ручку керування (1).
- ▶ Натисніть донизу й утримуйте важіль (2).
- ▶ Помістіть ручку керування (1) в потрібне положення та переконайтеся, що її знову повністю зафіксовано.
- ▶ Відпустіть важіль (2).
- ▶ Установіть штекер свічки запалювання.

9 Запуск і вимикання двигуна

9.1 Запуск двигуна

- ▶ Установіть газонокосарку на рівній поверхні.

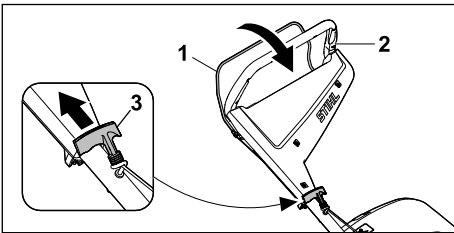

- ▶ Лівою рукою натисніть ручку перемикачання (1) до ручки керування (2) й утримуйте в цьому положенні.
- ▶ Правою рукою повільно потягніть ручку запуску (3) до помітного опору.
- ▶ Швидко витягуйте ручку запуску (3) і відпустіть її, доки двигун не запрацює.
- ▶ Якщо двигун не запускається: дотримуйтеся вказівок посібника з експлуатації двигуна.

9.2 Зупинення двигуна

- ▶ Установіть газонокосарку на рівній поверхні.

- ▶ Відпустіть ручку перемикачання. Двигун повинен зупинитися.
- ▶ Залиште положення користувача.

10 Перевірка газонокосарки

10.1 Перевірка елементів керування

Ручка перемикачання

- ▶ Зупиніть двигун.
- ▶ Повністю потягніть ручку перемикачання в напрямку ручки керування, а потім відпустіть її.
- ▶ Якщо ручка перемикачання важко рухається чи не повертається в початкове положення: не використовуйте газонокосарку та зверніться до офіційного дилера STIHL. Ручка перемикачання вийшла з ладу.

10.2 Перевірка ножа

- ▶ Зупиніть двигун.
- ▶ Від'єднайте штекер свічки запалювання.
- ▶ Встановіть газонокосарку, 15.1.

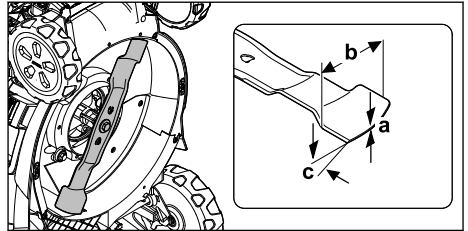

- ▶ Виміряйте наступні величини:
 - Товщина a
 - Ширина b
 - Кут заточування c
- ▶ Якщо товщина чи ширина менші за мінімальні значення: замініть ніж, 19.2.
- ▶ Якщо кут заточування відрізняється від заданого: заточіть ніж, 19.2.
- ▶ У разі виникнення сумнівів або запитань: зверніться до офіційного дилера STIHL.

11 Робота з газонокосаркою

11.1 Утримання та керування газонокосаркою

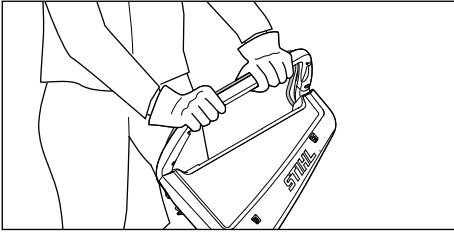

- ▶ Тримайте ручку керування обома руками так, щоб великі пальці охоплювали її.

11.2 Регулювання висоти зрізу

Можна встановити 7 висот зрізу:

- 20 мм = положення 1
- 30 мм = положення 2
- 40 мм = положення 3
- 55 мм = положення 4
- 70 мм = положення 5
- 85 мм = положення 6
- 100 мм = положення 7

Положення вказані на газонокосарці.

Регулювання висоти зрізу

- ▶ Зупинити двигун.
- ▶ Ніж не повинен обертатися.
- ▶ Поставте газонокосарку на рівну площину.

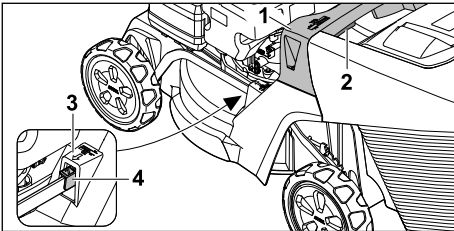

- ▶ Тримайте газонокосарку за ручку (1).
- ▶ Натисніть важіль (2) та тримайте натиснутим.
- ▶ Встановіть газонокосарку в потрібне положення, піднімаючи та опускаючи її. Поточну висоту зрізу можна прочитати на індикаторі висоти зрізу (3) за допомогою маркування (4).
- ▶ Відпустіть важіль (2). Газонокосарка вмикається.

11.3 Косіння й мульчування

Газонокосарка оснащена багатолезовим ножем і може використовуватися для косіння або мульчування.

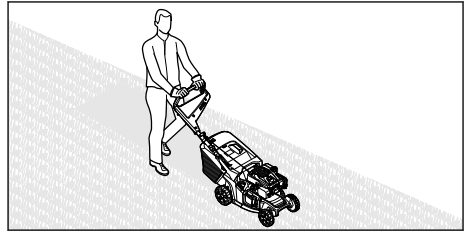

- ▶ Повільно й контрольовано просувайте газонокосарку вперед.

11.4 Відкривання та закривання кришки для мульчування

11.4.1 Відкривання кришки для мульчування

- ▶ Зупиніть двигун.
- ▶ Установіть газонокосарку на рівній поверхні.

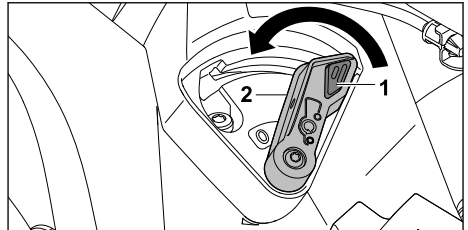

- ▶ Натисніть й утримуйте блокування (1).
- ▶ Установіть важіль (2) у положення 0. Кришку для мульчування відкрито.
- ▶ Відпустіть блокування (1).

11.4.2 Закривання кришки для мульчування

- ▶ Зупиніть двигун.
- ▶ Установіть газонокосарку на рівній поверхні.

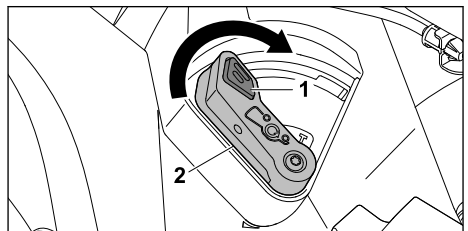

- ▶ Натисніть й утримуйте блокування (1).

- ▶ Установіть важіль (2) у положення I. Кришка для мульчування закрита.
- ▶ Відпустіть блокування (1).

11.5 Спорожнення кошика для трави

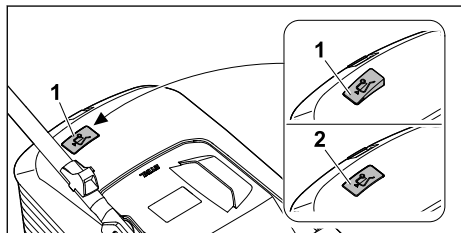

Потік повітря, створюваний ножем, піднімає індикатор рівня заповнення (1). Якщо кошик для трави заповнено, потік повітря припиняється. Якщо потік повітря замалий, індикатор рівня заповнення (2) повертається у стан спокою. Це вказує на необхідність спорожнити кошик для трави.

Функціонування індикатора рівня заповнення без обмежень можливе лише у випадку оптимального потоку повітря. Зовнішні фактори, такі як волога, густа чи висока трава, низькі рівні висоти скошування, забруднення тощо, можуть вплинути на потік повітря та функціонування індикатора рівня заповнення.

- ▶ Якщо індикатор рівня заповнення повертається у стан спокою: Спорожніть кошик для трави.
- ▶ Вимкніть газонокосарку.
- ▶ Зніміть кошик для трави.

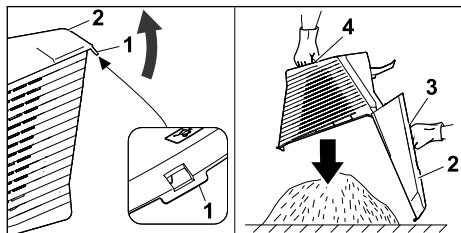

- ▶ Відкрийте кошик для трави за допомогою язичка (1).
- ▶ Відкрийте й утримуйте кришку кошика для трави (2) за ручку (3).
- ▶ Іншою рукою візьміться за нижній держак (4).
- ▶ Спорожніть кошик для трави.
- ▶ Закрийте кошик для трави.
- ▶ Навісьте кошик для трави.

12 Після закінчення роботи

12.1 Після закінчення роботи

- ▶ Зупиніть двигун.
- ▶ Якщо газонокосарка мокра: зачекайте, доки газонокосарка висохне.
- ▶ Виконайте чищення газонокосарки.

13 Транспортування

13.1 Транспортування газонокосарки

- ▶ Зупиніть двигун. Ніж не має обертатися.
- ▶ Від'єднайте штекер свічки запалювання.

Переміщення газонокосарки

- ▶ Повільно й обережно переміщайте газонокосарку вперед.

Перенесення газонокосарки

- ▶ Надягайте захисні рукавиці.
- ▶ Зніміть кошик для трави.
- ▶ Зніміть подовжувач.

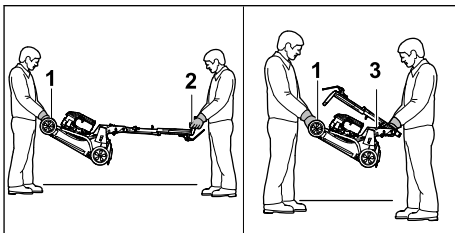

- ▶ На випадок, якщо газонокосарку потрібно перенести з відкидною ручкою керування:
 - ▶ Одна людина має тримати газонокосарку обома руками за ручку для транспортування (1), а друга – тримати її обома руками за ручку керування (2).
 - ▶ Підніміть і перенесіть газонокосарку вдвох.
- ▶ Якщо газонокосарку потрібно перенести зі складеною ручкою керування:
 - ▶ Складіть ручку керування, 8.2.
 - ▶ Одна людина має тримати газонокосарку обома руками за ручку для транспортування (1), а друга – тримати її обома руками за ручку (3).
 - ▶ Підніміть і перенесіть газонокосарку вдвох.

Транспортування газонокосарки транспортним засобом

- ▶ Закріпіть газонокосарку вертикально так, щоб вона не могла вільно рухатися.

14 Зберігання

14.1 Зберігання газонокосарки

- ▶ Зупиніть двигун і дайте йому охолонути.
 - ▶ Від'єднайте штекер свічки запалювання.
 - ▶ Зберігати газонокосарку необхідно з дотриманням таких умов:
 - Газонокосарка перебуває в недоступному для дітей місці.
 - Газонокосарка перебуває в сухому та чистому стані.
 - Газонокосарка не може перекинутися.
 - Газонокосарка не може відкотитися.
- Якщо газонокосарка зберігається довше 3 місяців, також зверніть увагу на:
- ▶ Дайте газонокосарці попрацювати, доки не закінчиться пальне.
 - ▶ Зверніться до офіційного дилера STIHL для очищення паливного бака.
 - ▶ Замініть моторне масло, як зазначено в інструкції з експлуатації двигуна.
 - ▶ Викрутіть свічку запалювання та залийте 3 мл моторного мастила в двигун через отвір для свічки запалювання.
 - ▶ Кілька раз витягніть ручку запуску та відпустіть її.



ПОПЕРЕДЖЕННЯ

- Якщо витягувати ручку запуску, коли штекер свічки запалювання вийнятий, назовні можуть потрапити іскри. Іскри можуть запалити пари бензину, що виділяються, і спричинити пожежі та вибухи. Це може призвести до важкого травмування чи навіть загибелі людей, а також до майнової шкоди.
 - ▶ Тримайте штекер свічки запалювання на безпечній відстані від отвору для свічки запалювання.
-
- ▶ Вкрутіть свічку запалювання та щільно затягніть її.

14.2 Положення для зберігання

Газонокосарку можна скласти для збереження міся.

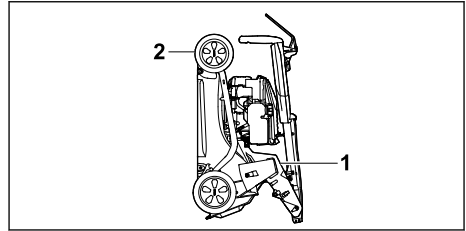

- ▶ Установіть газонокосарку на рівній поверхні.
- ▶ Зніміть кошик для трави.
- ▶ Установіть найбільше значення висоти скошування.  11.2



- ▶ Складіть ручку керування.  8.2
- ▶ Візьміться однією рукою за ручку (1) газонокосарки, а другою – за ручку для транспортування (2) та поверніть її назад.

15 Чистка

15.1 Установлення газонокосарки

- ▶ Дайте газонокосарці попрацювати, доки не закінчиться пальне. Двигун повинен зупинитися.
- ▶ Від'єднайте штекер свічки запалювання.
- ▶ Установіть газонокосарку на рівній поверхні.
- ▶ Відчепіть ручку запуску від прямої для тросика.
- ▶ Зніміть кошик для трави.
- ▶ Установіть найбільше значення висоти скошування,  11.2.
- ▶ Установіть ручку керування в найнижче положення,  8.3.

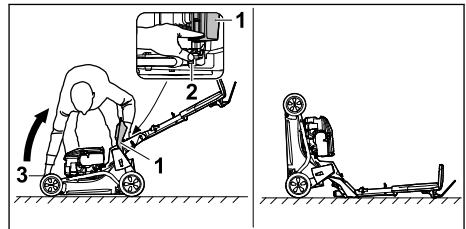

- ▶ Встаньте праворуч від приладу.
 - ▶ Відкрийте й утримуйте клапан викидача (1).
 - ▶ Лівою рукою натисніть важіль (2) вниз й утримуйте його.
 - ▶ Правою рукою візьміться за ручку для транспортування (3) газонокосарки та поверніть її назад.
- Газонокосарка в стабільному положенні та її можна очистити.

15.2 Очищення газонокосарки

- ▶ Зупиніть двигун.
- ▶ Зачекайте, доки газонокосарка охолоне.
- ▶ Від'єднайте штекер свічки запалювання.

- ▶ Для чистки газонокосарки використовуйте вологу ганчірку.
- ▶ Для очищення вентиляційних отворів використовуйте пензель.
- ▶ Установіть газонокосарку.
- ▶ Виконайте чистку зони навколо ножа та самого ножа за допомогою дерев'яної палички, м'якої щітки чи вологої ганчірки.
- ▶ Установіть штекер свічки запалювання.

ВКАЗІВКА

- Очищення під високим тиском або струменем води може пошкодити прилад.
 - ▶ Не очищайте прилад під високим тиском або струменем води.

16 Технічне обслуговування**16.1 Періодичність техобслуговування**

Періодичність техобслуговування залежить від умов навколишнього середовища та робочих умов. Компанія STIHL рекомендує дотримуватися такої періодичності техобслуговування:

Двигун

- ▶ Двигун треба обслуговувати так, як зазначено в посібнику з експлуатації двигуна.

Газонокосарка

- ▶ Щорічно перевіряйте стан газонокосарки в офіційного дилера STIHL.

16.2 Зняття й установлення ножа**16.2.1 Знімання ножа**

- ▶ Вимкніть двигун.
- ▶ Від'єднайте штекер свічки запалювання.
- ▶ Розташуйте газонокосарку.

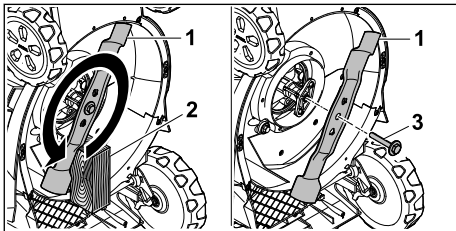

- ▶ Заблокуйте ніж (1) дерев'яним брусом (2).
- ▶ Відкрутіть гвинт із шайбою (3) у напрямку стрілки та зніміть його.
- ▶ Зніміть ніж (1).
- ▶ Утилізуйте гвинт із шайбою (3).

- Використовуйте новий гвинт із шайбою, щоб установити ніж (1).
- ▶ Вставте штекер свічки запалювання.

16.2.2 Установлення ножа

- ▶ Вимкніть двигун.
- ▶ Від'єднайте штекер свічки запалювання.
- ▶ Розташуйте газонокосарку.

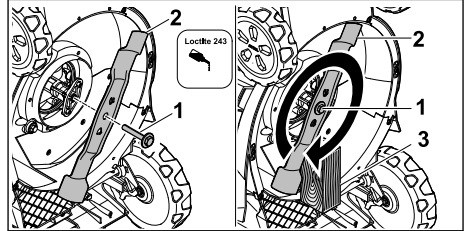

- ▶ Нанесіть фіксатор Loctite 243 на нарізь гвинта з шайбою (1).
- ▶ Установіть ніж (2) так, щоб виступи на контактній поверхні увійшли в пази.
- ▶ Закрутіть гвинт із шайбою (1).
- ▶ Заблокуйте ніж (2) дерев'яним брусом (3).
- ▶ Затягніть гвинт із шайбою (1) із моментом 60 Н·м.
- ▶ Вставте штекер свічки запалювання.

16.3 Заточування та балансування ножа

Щоб навчитися правильно заточувати та балансувати ніж, потрібна велика практика.

Для заточування й балансування ножа компанія STIHL рекомендує звертатися до офіційного дилера STIHL.

Актуальні адреси офіційних дилерів можна знайти у відповідному державному представництві STIHL www.stihl.com.

**ПОПЕРЕДЖЕННЯ**

- Ніж має гострі ріжучі краї. Користувач може порізатися.
 - ▶ Одягайте захисні рукавички зі стійкого матеріалу.
- ▶ Вимкніть двигун.
- ▶ Від'єднайте штекер свічки запалювання.
- ▶ Встановіть газонокосарку, 15.1.
- ▶ Зніміть ніж.
- ▶ Заточіть ніж. Водночас звертайте увагу на кут заточування й охолоджуйте ніж, 19.2. Не можна допускати, щоб під час заточування поверхня ножа набула синюватого кольору.
- ▶ Установіть ніж.

- ▶ Вставте штекер свічки запалювання.
- ▶ У разі виникнення сумнівів або запитань: зверніться до офіційного дилера STIHL.
- ▶ У разі пошкодження газонокосарки або ножа: не використовуйте це обладнання і зверніться до офіційного дилера STIHL.
- ▶ Якщо вказівні таблички буде пошкоджено або вони стануть нерозбірливими: зверніться до офіційного дилера STIHL для заміни пошкодженої вказівної таблички.

17 Ремонт

17.1 Ремонт косарки

Користувач не повинен самостійно ремонтувати газонокосарку та ніж.

18 Усунення неполадок

18.1 Усунення несправностей газонокосарки

Несправність	Причина	Усунення
Двигун не запускається.	Ручка перемикання косіння ненатиснута.	▶ Запуск двигуна необхідно виконувати відповідно до цього посібника з експлуатації.
	Паливний бак порожній.	▶ Заправте газонокосарку.
	Забився паливопровід.	▶ зверніться до офіційного дилера STIHL.
	Погане, забруднене чи старе пальне в баку.	▶ Використовуйте свіже фірмове пальне (неетилований бензин).
	Забився повітряний фільтр.	▶ Очистіть або замініть повітряний фільтр, як зазначено в посібнику з експлуатації двигуна.
	Витягнуто штекер свічки запалювання чи кабель запалювання погано прикріплено до штекера.	▶ Установіть штекер свічки запалювання. ▶ Перевірте з'єднання між кабелем запалювання та штекером.
	Обгорів ізолятор свічки запалювання чи пошкоджена сама свічка; неправильна відстань між електродами.	▶ Очистьте чи замініть свічку запалювання. ▶ Відрегулюйте відстань між електродами.
	Завеликий опір на ножі.	▶ Налаштуйте більшу висоту скошування. ▶ Увімкніть двигун на нижчій траві.
Ускладнений запуск двигуна чи потужність двигуна знижується.	Забився корпус косарки.	Очистьте газонокосарку.
	Швидкість руху завелика для встановленої висоти скошування.	Відрегулюйте висоту скошування або косіть повільніше.
	У паливному баку та карбюраторі є вода, або карбюратор засмітився.	Спорожніть паливний бак, очистьте паливопровід і карбюратор.
	Забився бак.	зверніться до офіційного дилера STIHL.
	Забився повітряний фільтр.	Очистіть або замініть повітряний фільтр, як зазначено в посібнику з експлуатації двигуна.
	Обгорів ізолятор свічки запалювання.	Очистьте чи замініть свічку запалювання.
Двигун дуже нагрівається.	Дуже низький рівень моторного мастила.	Заливання або заміну моторного мастила необхідно виконувати відповідно до інструкцій, наведених у посібнику з експлуатації двигуна.
	Ребра охолодження забруднені.	Очистьте газонокосарку.

Несправність	Причина	Усунення
Газонокосарка сильно вібрує.	Ніж пошкоджено.	замініть ніж.
	Ніж неправильно встановлено.	Установіть ніж.
Трава скошується неохайно.	Ніж тупий або зношений.	Наточіть або замініть ніж.

19 Технічні дані

19.1 Газонокосарка STIHL RM 443.3

- Тип двигуна: STIHL EVC 200 C
- Робочий об'єм: 139 см³
- Потужність (P): 2,1 кВт (2,8 к. с.) за 2800/хв
- Частота обертання (n): 2800/хв
- Максимальна місткість паливного бака: 0,9 л
- Вага (m): 28 кг
- Максимальна місткість кошика для трави: 52 л
- Ширина скошування: 41 см

19.2 Ніж

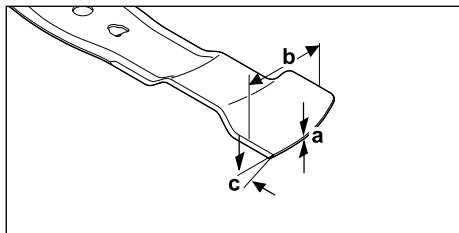

- Мінімальна міцність a: 1,6 мм
- Мінімальна ширина b: 55 мм
- Кут заточування c: 30°

19.3 Рівень звуку та вібрації

Величина K для рівня звукового тиску дорівнює 2 дБ(A). Величина K для рівня потужності звуку становить 2,2 дБ(A). Величина K для величини вібрації дорівнює 2,2 м/с².

- Рівень звукового тиску L_{pA} , виміряний відповідно до EN ISO 5395-2: 79 дБ(A).
- Гарантований рівень звукової потужності L_{WA_d} вимірюється відповідно до 2000/14/EC/Sl. 2001/1701: 93 дБ (A)
- Величина вібрації a_{hv} керма виміряна згідно з EN ISO 5395-2: 4,4 м/с²

Дані стосовно виконання директиви роботодавців відносно рівня вібрації 2002/44/EG і S.I. 2005/1093 див. на сайті www.stihl.com/vib.

19.4 REACH

REACH означає розпорядження ЄС для реєстрації, оцінки та допуску хімікалій.

Інформація щодо виконання розпорядження REACH подана за посиланням www.stihl.com/reach.

20 Комплектуючі та приладдя

20.1 Запасні частини та приладдя

STIHL Дані символи позначають оригінальні комплектуючі STIHL та оригінальне приладдя STIHL.

Компанія STIHL рекомендує використовувати оригінальні запчастини STIHL та оригінальне приладдя STIHL.

Незважаючи на постійне спостереження ринку, компанія STIHL не може оцінити надійність, безпеку та придатність запасних частин та приладдя інших виробників та не несе відповідальності за їх використання.

Оригінальні запчастини STIHL та оригінальне приладдя STIHL можна придбати у спеціалізованих дилерів STIHL.

20.2 Основні запчастини

- Ніж: WA40 702 0105
- Гвинт кріплення ножа з шайбою: 0000 951 3505

21 Утилізація

21.1 Утилізація газонокосарки

Інформацію щодо утилізації можна отримати в місцевій адміністрації чи в офіційного дилера STIHL.

Неправильна утилізація може зашкодити здоров'ю та забруднити навколишнє середовище.

- ▶ Відправляйте продукцію STIHL, включно з упаковкою, у відповідний пункт збору для переробки відповідно до місцевих норм.
- ▶ Не утилізуйте з побутовим сміттям.

22 Сертифікат відповідності нормам ЄС

22.1 Газонокосарка STIHL RM 443.3

STIHL Tirol GmbH
Hans Peter Stihl-Straße 5
6336 Langkampfen

Австрія

заявляє з повною відповідальністю, що

- Тип: газонокосарка
- Фабрична марка: STIHL
- Тип: RM 443.3
- Ширина різки: 41 см
- Серійна ідентифікація: WB40

Відповідає інструкціям по виконанню директив 2000/14/EG, 2006/42/EG, 2014/30/EU та 2011/65/EU, а також розроблена та виготовлена відповідно до діючих на час виготовлення версій таких стандартів: EN ISO 5395-1, EN ISO 5395-2 та EN ISO 14982.

Призначена уповноважена установа:
TÜV Rheinland LGA Products GmbH
Tillystraße 2
90431 Nürnberg, DE

Встановлення вимірюючого та гарантованого рівня потужності звуку здійснювалось відповідно до директиви 2000/14/EG, додаток VIII.

Вимірний рівень звукової потужності: 91,2 дБ(A)

Гарантований рівень звукової потужності: 93 дБ(A)

Технічна документація зберігається в компанії STIHL Tirol GmbH.

Рік виготовлення та номер машини вказані на газонокосарці.

Langkampfen, 27.11.2023

STIHL Tirol GmbH

За уповноваженням



Matthias Fleischer, Керівник відділу розвитку продукції

За уповноваженням



Sven Zimmermann, Начальник відділу якості

23 Сертифікат відповідності нормам UKCA

23.1 Газонокосарка STIHL RM 443.3

STIHL Tirol GmbH
Hans Peter Stihl-Straße 5
6336 Langkampfen

Австрія

заявляє з повною відповідальністю, що

- Тип: газонокосарка
- Фабрична марка: STIHL
- Тип: RM 443.3
- Ширина різки: 41 см
- Серійна ідентифікація: WB40

Відповідає інструкціям щодо виконання нормативних актів Сполученого Королівства Noise Emission in the Environment by Equipment for use Outdoors Regulations 2001, Supply of Machinery (Safety) Regulations 2008, Electromagnetic Compatibility Regulations 2016 та The Restriction of the Use of Certain Hazardous Substances in Electrical and Electronic Equipment Regulations 2012, а також розроблено й виготовлено відповідно до таких чинних на момент виготовлення версій норм: EN ISO 5395-1, EN ISO 5395-2 та EN ISO 14982.

Призначена уповноважена установа:

TUV Rheinland UK LTD
1011 Stratford Road
Solihull, B90 4BN

Вимірні та гарантовані рівні звукової потужності були визначені відповідно до британських норм викиду шуму в навколишнє середовище обладнанням для використання на відкритому повітрі 2001 року, Додаток 11.

- Вимірний рівень звукової потужності: 91,2 дБ(A)
- Гарантований рівень звукової потужності: 93 дБ(A)

Технічна документація зберігається в компанії STIHL Tirol GmbH.

Рік виготовлення та номер машини вказані на газонкосарці.

Langkampfen, 27.11.2023

STIHL Tirol GmbH

За уповноваженням



Matthias Fleischer, Керівник відділу розвитку продукції

За уповноваженням



Sven Zimmermann, Начальник відділу якості

24 Адреси

STIHL головний офіс

ANDREAS STIHL AG & Co. KG
Badstrasse 115
71336 Waiblingen
Німеччина

Дочірні компанії STIHL

УКРАЇНА

ТОВ «Андреас Штіль»
вул. Антонова 10, с. Чайки
08135 Київська обл., Україна
Телефон: +38 044 393-35-30
Факс: +380 044 393-35-70
Гаряча лінія: +38 0800 501 930
E-mail: info@stihl.ua

Імпортери STIHL

УКРАЇНА

ТОВ «Андреас Штіль»
вул. Антонова 10, с. Чайки
08135 Київська обл., Україна

Знак відповідності



Технічні Директиви та вимоги України виконуються.

Мазмұны

1	Сөз басы.....	273
2	Осы Пайдалану нұсқаулығы туралы ақпарат.....	274

3	Шолу.....	274
4	Қауіпсіздік техникасы ережелері.....	275
5	Көгалшапқышты пайдалануға дайындау.....	281
6	Көгалшапқышты құрастыру.....	282
7	Көгалшапқышқа отын құю.....	283
8	Көгалшапқышты пайдаланушы үшін реттеу.....	283
9	Моторды іске қосу және тоқтату.....	284
10	Көгалшапқышты тексеру.....	285
11	Көгалшапқышпен жұмыс істеу.....	285
12	Жұмыс аяқталғаннан кейін.....	286
13	Тасымалдау.....	287
14	Сақтау шарттары.....	287
15	Тазарту.....	288
16	Қызмет көрсету.....	288
17	Жендеу.....	289
18	Ақаулықтарды көтіру.....	290
19	Техникалық сипаттамалар.....	291
20	Қосалқы бөлшек (жинақтаушы) және құрал-жабдықтар.....	291
21	Көдеге жарату.....	292
22	ЕО нормаларына сәйкестік сертификаты.....	292
23	мекенжайлар.....	292

1 Сөз басы

Қымбатты сатып алушылар,

STIHL таңдағаныңыз үшін қуаныштымыз. Біз өзіміздің жоғары сапалы өнімдерімізді клиенттеріміздің қажеттіліктеріне сәйкес әзірлейміз және өндіреміз. Тіпті төтенше жүктемелердің өзінде жоғары дәрежелі сенімділікке ие өнімдер осылай жасалады.

STIHL компаниясы да қызмет көрсетудегі жоғары сапаны жақтайды. Біздің мамандандырылған дилерлеріміз білікті кеңес береді және оқытады, сондай-ақ жан-жақты техникалық қолдау көрсетеді.

STIHL компаниясы табиғатқа өзінің ұқыпты мен жауапты көзқарасы туралы ашыла мәлімдейді. Осы пайдалану жөніндегі нұсқаулық сіздің STIHL бұйымыңызды сенімді және экологиялық күйінде ұзақ мерзім бойы пайдалануға мүмкіндік береді.

Сеніміңіз үшін сізге алғыс білдіреміз және STIHL өнімдерінен көп ләззат алуыңызды тілейміз.



Д-р. Николас Штиль

МАҢЫЗДЫ ҚОЛДАНУДЫҢ АЛДЫНДА ОҚЫП ШЫҒЫҢЫЗ ЖӘНЕ САҚТАП ҚОЙЫҢЫЗ.

2 Осы Пайдалану нұсқаулығы туралы ақпарат

2.1 Қолданылатын құжаттар

Бұл пайдалану нұсқаулығы 2006/42/EG EO директивасына сәйкес өндірушінің бастапқы қолдану нұсқаулығы болып табылады.

Жергілікті қауіпсіздік нұсқаулары әрекет етеді.

- ▶ Осы қолдану нұсқаулығына қосымша ретінде, келесі құжаттарды оқып шығыңыз, түсініңіз және сақтап қойыңыз:
 - STIHL EVC 200 C қозғалтқышының қолдану нұсқаулығы

2.2 Мәтіндегі ескертулердің таңбаламасы



Қауіп

- Ескерту, ауыр жарақат келтіруі немесе өлімге себеп болуы мүмкін қауіптілікті білдіреді.
 - ▶ Аталған шаралар, күрделі жарақаттан немесе өлімнен құтылуға көмектеседі.



Сақтандыру

- Ескерту, ауыр жарақат келтіруі немесе өлімге себеп болуы мүмкін қауіптілікті көрсетеді.
 - ▶ Аталған шаралар, күрделі жарақаттан немесе өлімнен құтылуға көмектеседі.

Нұсқау

- Ескерту, мүліктік нұқсан келтіруі мүмкін қауіптілікті көрсетеді.
 - ▶ Аталған шаралар, мүлікке нұқсан келтіруден құтылуға көмектеседі.

2.3 Мәтіндегі нышандар



Бұл нышан осы Пайдалану нұсқаулығындағы бір тарауға қатысты болып келеді.

3 Шолу

3.1 Көгал шапқыш

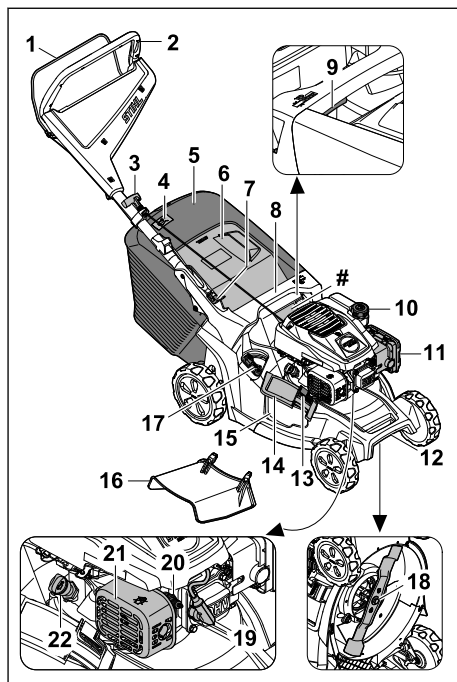

- 1 Қосқыш қамытша**
Қосқыш қамытша қозғалтқышты іске қосу және тоқтату үшін қолданылады.
- 2 Меңгерік**
Меңгерік көгал шапқышты ұстау, бағыттау және тасымалдау үшін қолданылады.
- 3 Іске қосатын арқан**
Іске қосатын арқан қозғалтқышты іске қосу үшін қолданылады.
- 4 Деңгей индикаторы**
Деңгей индикаторы шөп жинағыштың қаншалықты толтырылғанын көрсетеді.
- 5 Шөп жинағыш**
Шөп жинағыш кесілген шөпті ұстап алады.
- 6 Тұтқыш**
Тұтқыш меңгерікті реттеу және бүктеу үшін қолданылады.
- 7 Шығарынды жапқыш**
Шығарынды жапқыш лақтырманың науасын жабады.

8 Сап

Сап кесу биіктігін реттеу кезінде көгал шапқышты ұстап тұру және көгал шапқышты тасымалдау үшін қолданылады.

9 Тұтқыш

Тұтқыш кесу биіктігін реттеу үшін қолданылады.

10 Жанармай багының бітеуіш

Жанармай багының бітеуіші бензин құюға арналған тесікті жабады.

11 Сүзгі қақпағы

Сүзгі қақпағы ауа сүзгісін жабады.

12 Тасымалдау иінтірегі

Тасымалдау иінтірегі көгал шапқышты тасымалдау үшін қолданылады.

13 Бекіткіш

Бекіткіш бүйірлік шығару қақпағын жабық ұстайды.

14 Бүйірлік шығару қақпағы

Бүйірлік шығару қақпағы бүйірлік шығару тесігін жабады.

15 Бүйірлік шығару тесігі

Бүйірлік шығару тесігі кесілген шөпті бүйірге бағыттайды.

16 Ұзартқыш

Ұзартқыш кесілген шөпті бүйірден жерге бағыттайды.

17 Тұтқыш

Тұтқыш кіріктірілген жабындау қақпағын ашу және жабу үшін қолданылады.

18 Пышақ

Пышақ шөпті шабады және жабындайды.

19 От алдыру білтесінің жалғағышы

От алдыру білтесінің түйіспелі ұштығы от алдыру сымын от алдыру білтесімен қосады.

20 От алдыру білтесі

От алдыру білтесі қозғалтқыштағы отын мен ауа қоспасын тұтандырады.

21 Шуыл бөсеңдеткіш

Шуыл бөсеңдеткіш көгал шапқыштан акустикалық эмиссияны азайтады.

22 Қозғалтқыш майының қақпағы

Қозғалтқыш майының қақпағы қозғалтқыш майын құюға арналған тесікті жабады.

Машина нөмірі бар паспорт тақтайшасы**3.2 Таңбалар**

Таңбалар көгал шапқышта болуы және мыналарды білдіруі мүмкін:



Бұл таңба жанармай багының бітеуішін білдіреді.



Бұл таңба қозғалтқыш майының қақпағын білдіреді.



Өнімнен салыстырмалы шу деңгейін қамтамасыз ету үшін 2000/14/ЕҚ директивасына сәйкес кепілді дыбыстық қуат деңгейі, дБ(А).



Өнімді тұрмыстық қоқыспен бірге тастамаңыз.



Кесу биіктігін реттеңіз.



Шөп жинағыштың деңгей индикаторы.



Жабындау қақпағын ашуға және жабуға арналған тұтқыш.

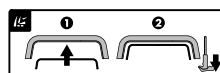

Қозғалтқышты іске қосыңыз.

4 Қауіпсіздік техникасы ережелері

4.1 Ескерту белгілері

Көгалшапқыштағы ескерту белгілері төмендегіні білдіреді:



Қауіпсіздік техникасының нұсқауларын және тиісті шараларды орындаңыз.



Пайдалану жөніндегі нұсқаулықты оқып шығыңыз, түсініп алыңыз және сақтап қойыңыз.



Лақтырылып ұшқан заттардан сақ болыңыз - арақашықтық сақтаңыз және үшінші тараптарды жақындатпаңыз.



Айналып тұрған пышаққа дене мүшелеріңізді тигізбеңіз.



Оталдыру білтесі сымының штекерін тасымалдау, сақтау, техникалық қызмет көрсету немесе жөндеу кезінде суырып алыңыз.

4.2 Мақсатына сай қолдану

STIHL RM 443.3 көгал шапқышы шөпті шабу және жабдындау үшін қолданылады.

▲ Сақтандыру

- Егер көгал шапқыш мақсаты бойынша қолданылмаса, адамдар зардап шегуі немесе қаза табуы, сондай-ақ оларға материалдық зиян келтірілуі мүмкін.
 - ▶ Көгал шапқышты осы қолдану нұсқаулығында және қозғалтқыштың қолдану нұсқаулығында сипатталғандай пайдаланыңыз.

4.3 Пайдаланушыға қойылатын талаптар

▲ Сақтандыру

- Біліксіз пайдаланушылар көгалшапқыш тәуекелдерін анықтай алмауы және бағалай алмауы мүмкін. Пайдаланушы немесе басқа адамдар ауыр немесе қазалы жарақат алуы мүмкін.



- ▶ Пайдалану жөніндегі нұсқаулықты оқып шығыңыз, түсініп алыңыз және сақтап қойыңыз.

- ▶ Көгалшапқышты басқа адамға табыстаған жағдайда: көгалшапқыштың және қозғалтқыштың пайдалану жөніндегі нұсқаулығын бірге беріңіз.
- ▶ Пайдаланушы мына талаптарды орындайтындығына көз жеткізіңіз:
 - Пайдаланушының тиісті жабдығы бар.
 - Пайдаланушының дене, сезім және ақыл-ой қалпы көгалшапқышты басқаруға және жұмыс істеуге жеткілікті. Егер пайдаланушының дене, сезім немесе ақыл-ой қабілеті шектеулі болса, ол құрылғымен тек бақылау астында немесе жауапты тұлғаның нұсқаулары бойынша ғана жұмыс істей алады.
 - Пайдаланушы көгалшапқыш тәуекелдерін анықтай алады және бағалай алады.
 - Пайдаланушы жазатайым оқиғалар мен залал үшін жауапты екендігін біледі.
 - Пайдаланушы көмелетке толған немесе ұлттық ережелерге сәйкес кәсібі бойынша қадағалауда оқытылған.

- Пайдаланушы көгалшапқышты алғаш рет пайдаланбас бұрын STIHL делдалынан немесе білікті тұлғадан нұсқау алған.
- Пайдаланушының жұмысына ішімдік, дәрі-дәрмек немесе есірткі әсері кедергі келтірмейді.
- ▶ Түсініксіз мәселелер болған жағдайда: STIHL делдалына жолығыңыз.

4.4 Киім және жабдық

▲ Сақтандыру

- Жұмыс барысында әртүрлі заттар жоғары жылдамдықпен лақтырылуы мүмкін. Пайдаланушы жарақат алуы мүмкін.
 - ▶ Төзімді материалдан жасалған ұзын шалбар киіңіз.
- Жұмыс барысында шуыл туындайды. Шуыл есту қабілетіне зиян келтіруі мүмкін.
 - ▶ Қорғау құлаққаптарын тағыңыз.
- Жұмыс барысында шаң көтерілуі мүмкін. Жұтылған шаң денсаулыққа зиян келтіруі және аллергиялық реакциялар тудыруы мүмкін.
 - ▶ Шаң көтерілген жағдайда: шаңнан қорғайтын маска киіңіз.
- Жұмысқа сай емес киім ағашқа, бұталарға және көгалшапқышқа ілініп қалуы мүмкін. Киімі жұмысқа сай емес пайдаланушылар ауыр жарақат алуы мүмкін.
 - ▶ Денеге жанасатын киім киіңіз.
 - ▶ Шәлі мен әшекейлерді шешіп қойыңыз.
- Тазалау, техникалық қызмет көрсету немесе тасымалдау кезінде пайдаланушыға құрылғының пышағы тиіп кетуі мүмкін. Пайдаланушы жарақат алуы мүмкін.
 - ▶ Төзімді материалдан жасалған қорғаныш қолғаптарын киіңіз.
 - ▶ Табаны сырғанамайтын, берік, жабық аяқ киім киіңіз.
- Жұмысқа жарамсыз аяқ киім киген болса, пайдаланушы тайып құлауы мүмкін. Пайдаланушы жарақат алуы мүмкін.
- Пышақты қайраған кезде материал бөлшектері ұшып шығуы мүмкін. Пайдаланушы жарақат алуы мүмкін.
 - ▶ Жақсы жанасатын қорғаныш көзілдірік тағыңыз. Жұмысқа сай келетін қорғаныш көзілдірігі EN 166 стандартына немесе ұлттық нормаларға сәйкес тексерілген және тиісті таңбаламасымен еркін саудада қолжетімді.
 - ▶ Төзімді материалдан жасалған қорғаныш қолғаптарын киіңіз.

4.5 Жұмыс аймағы және қоршаған орта

▲ Сақтандыру

- Өкілетсіз тұлғалар, балалар мен жануарлар көгалшапқыш пен лақтырылған заттардың туындайтын қауіп-қатерді анықтай және бағалай алмауы мүмкін. Өкілетсіз тұлғалар, балалар мен жануарлар ауыр жарақат алуы және материалдық зиян келтірілуі мүмкін.
 - ▶ Өкілетсіз тұлғалар, балалар мен жануарларды жұмыс аймағынан алшақ ұстаңыз.
 - ▶ Бөгде заттардан арақашықтықты сақтаңыз.
 - ▶ Көгалшапқышты қараусыз қалдырмаңыз.
 - ▶ Балалардың көгалшапқышпен ойнамауын қадағалаңыз.
- Қозғалтқыш жұмыс істеп тұрғанда, ыстық пайдаланылған газдар дыбысты басқыштан шығады. Ыстық пайдаланылған газдар тез тұтанғыш материалдарды тұтандыруы және өрт тудыруы мүмкін.
 - ▶ Пайдаланылған газ ағынын тез тұтанғыш материалдардан алшақ ұстаңыз.

4.6 Қауіпсіз күй

4.6.1 Көгал шапқыш

Егер мына шарттар сақталса, көгал шапқыш қауіпсіз күйде болады:

- Көгал шапқыш зақымдалмаған.
- Көгал шапқыштан бензин ағып кетпейді.
- Жанармай бағының қақпағы жабық.
- Көгал шапқыштан қозғалтқыш майы ағып кетпейді.
- Қозғалтқыш майының қақпағы жабық.
- Көгал шапқыш таза.
- Басқару элементтері жұмыс істеп тұр және ешқандай өзгеріске ұшырамады.
- Егер шабу кезінде шөп жинағышқа кесілген шөп түсуі керек болса: жабындау қақпағы ашық, ұзартқыш сым ажыратылған, шөп жинағыш дұрыс бекітілген.
- Егер шабу кезінде кесілген шөпті артқы жағынан тастау керек болса: шөп жинағыш ажыратылып, шығарынды жапқыш жабылады.
- Егер шабу кезінде кесілген шөпті жерге қарай бұру керек болса: жабындау қақпағы жабық және ұзартқыш сым дұрыс бекітілген.
- Жабындау кезінде: ұзартқыш сым ажыратылған, ал жабындау қақпағы жабық.
- Пышақ дұрыс орнатылған.
- Осы көгал шапқышқа арналған түпнұсқалы STIHL керек-жарақтары дұрыс орнатылған.

- Серіппелі механизмдер зақымдалмаған және жұмыс істейді.



▲ Сақтандыру

- Жарамсыз күйдегі толықтырушы бөлшектер тиісінше жұмыс істемейді, ол қауіпсіздік қондырғыларының істен шығуына және жанармайдың бөлінуіне алып келуі мүмкін. Адамдар ауыр жарақат алуы немесе қайтыс болуы мүмкін.
 - ▶ Зақымдалмаған көгал шапқышпен жұмыс жасаңыз.
 - ▶ Егер көгал шапқыштан бензин ағып кетсе: көгал шапқышпен жұмыс жасамаңыз және STIHL мамандандырылған дилеріне хабарласыңыз.
 - ▶ Жанармай бағының қақпағын жабыңыз.
 - ▶ Егер көгал шапқыштан қозғалтқыш майы ағып кететін болса: көгал шапқышпен жұмыс жасаңыз және STIHL мамандандырылған дилеріне хабарласыңыз.
 - ▶ Қозғалтқыш майының қақпағын жабыңыз.
 - ▶ Егер көгал шапқыш кір болса: көгал шапқышты тазартыңыз және келтіріңіз.
 - ▶ Көгал шапқыштың және оның қауіпсіздік жүйелерінің жұмысына араласпаңыз.
 - ▶ Көгал шапқышқа араласып, қозғалтқыштың қуатын немесе жылдамдығын өзгертуден аулақ болыңыз.
 - ▶ Егер басқару элементтері жұмыс істемесе: көгал шапқышпен жұмыс істемеңіз.
 - ▶ Серіппелі механизмдер жинақталған энергияны босата алады.
 - ▶ Егер шабу кезінде кесілген шөпті шөп жинағышқа жинау керек болса: суретте көрсетілгендей жабындау қақпағын ашыңыз, суретте көрсетілгендей ұзартқыш сымды ажыратыңыз және осы қолдану нұсқаулығында сипатталғандай шөп жинағышты бекітіп іліңіз.
 - ▶ Егер шабу кезінде кесілген шөпті жерге қарай бағыттау керек болса: жабындау қақпағын жабыңыз және осы қолдану нұсқаулығында сипатталғандай ұзартқыш сымды бекітіңіз.
 - ▶ Егер жабындау жасалған болса: ұзартқыш сымды ажыратыңыз және осы қолдану нұсқаулығында сипатталғандай жабындау қақпағын жабыңыз.
 - ▶ Пышақты осы қолдану нұсқаулығында сипатталғандай орнатыңыз.

- ▶ Осы көгал шапқышқа арналған түпнұсқалы STIHL керек-жарақтарын орнатыңыз.
- ▶ Құрал-жабдықтарды сипаттамаға сәйкес орнату қажет, ол осы қолдану нұсқаулығында немесе осындай керек-жарақтарға арналған қолдану нұсқаулығында бар.
- ▶ Көгал шапқыштың саңылауларына заттар салмаңыз.
- ▶ Тозған немесе бұзылған көрсеткіш тақтайшаларды ауыстырыңыз.
- ▶ Кез келген күмән туындаған жағдайда: STIHL мамандандырылған дилеріне жүгініңіз.

4.6.2 Пышақ

Келесі шарттар орындалған кезде, пышақ қауіпсіз жұмыс күйінде болады:

- Пышақ пен құрамдас бөлшектер зақымдалмаған.
- Пышақ деформацияға ұшырамаған.
- Пышақ тиісінше орнатылған.
- Пышақ тиісінше өткірленген.
- Пышақта қылау жоқ.
- Пышақ тиісінше теңдестірілген.
- Пышақтың минималды қалыңдығы мен минималды енінен асырылмаған,  19.2.
- Өткірлеу бұрышы сақталған,  19.2.

▲ Сақтандыру

- Пышақ қауіпсіз күйде болмаған жағдайда, оның бөлшектері босап қалуы және лақтырылуы мүмкін. Адамдар ауыр жарақат алуы мүмкін.
 - ▶ Зақымдалмаған пышақпен және зақымдалмаған құрамдас бөлшектермен жұмыс істеңіз.
 - ▶ Пышақты тиісінше орнатыңыз.
 - ▶ Пышақтарды тиісінше қайраңыз.
 - ▶ Минималды қалыңдығынан немесе минималды енінен асырылған жағдайда: пышақты ауыстырыңыз.
 - ▶ Пышақты STIHL делдалына теңдестіруге беріңіз.
 - ▶ Түсініксіз мәселелер болған жағдайда: STIHL делдалына жолығыңыз.

4.7 Жанармай және отын құю

▲ Сақтандыру

- Осы көгалшапқыш үшін пайдаланылатын жанармай – бензин. Бензин жанғыш болып табылады. Бензин ашық отпен немесе ыстық заттармен жанасқан жағдайда, бензин өрт немесе жарылыс қаупін тудыра

алады. Адамдар жарақат алуы не қаза табуы немесе материалдық зияннан зардап шегуі мүмкін.

- ▶ Бензинді жылу және от көзінен қорғаңыз.
- ▶ Бензинді төкпеңіз.
- ▶ Бензин төгілген жағдайда: бензинді шүберекпен сүртіп, қозғалтқышты көгалшапқыштың барлық бөліктері кепкеннен кейін ғана іске қосуға әрекеттеніңіз.
- ▶ Шылым шекпеңіз.
- ▶ Оттың жанында отын құймаңыз.
- ▶ Отын құяр алдында қозғалтқышты сөндіріңіз және суытыңыз.
- ▶ Бакты босату қажет болса: сыртта орындаңыз.
- ▶ Қозғалтқышты отын құю орнынан кемінде 3 м арақашықтықта іске қосыңыз.
- ▶ Бағында бензин бар көгалшапқышты ешқашан бөлме ішінде сақтамаңыз.
- Ішке тартылған бензин буы адамның улануына әкелуі мүмкін.
 - ▶ Бензин буын ішке тартпаңыз.
 - ▶ Жақсы желдетілетін жерде отын құйыңыз.
- Жұмыс барысында көгалшапқыш қызады. Бензин таралып, жанармай бағында артық қысым пайда болуы мүмкін. Жанармай бағының құлпы ашық болған жағдайда, бензин шашырауы мүмкін. Шашыраған бензин тұтануы мүмкін. Пайдаланушы ауыр жарақат алуы мүмкін.
 - ▶ Алдымен көгалшапқышты суытыңыз және содан кейін жанармай бағының құлпын ашыңыз.
- Бензин тиген киім оңай тұтанады. Адамдар жарақат алуы не қаза табуы немесе материалдық зияннан зардап шегуі мүмкін.
 - ▶ Киімге бензин тиген жағдайда: киім ауыстырыңыз.
- Бензин қоршаған ортаға қауіп төндіруі мүмкін.
 - ▶ Жанармайды төкпеңіз.
 - ▶ Бензинді ережелерге сәйкес және қоршаған орта үшін қауіпсіз жолмен көдеге жаратыңыз.
- Егер бензин теріге немесе көзге тисе, тері немесе көз тітіркенуі мүмкін.
 - ▶ Бензиннің тиюіне жол бермеңіз.
 - ▶ Егер теріге тисе: сұйықтық тиген жерді сабындап, сумен жақсылап жуыңыз.
 - ▶ Егер көзге тисе: көзді кемінде 15 минут ішінде үлкен мөлшердегі сумен шайып, содан кейін дәрігердің көмегіне жүгініңіз.
- Көгалшапқыштың от алдыру қондырғысы ұшқын шығарады. Ұшқын сыртқа шығуы

және тұтанғыш немесе жарылғыш ортада өрт және жарылыс қаупін тудыруы мүмкін. Адамдар жарақат алуы не қаза табуы немесе материалдық зияннан зардап шегуі мүмкін.

- ▶ Қозғалтқыштың пайдалану жөніндегі нұсқаулығында сипатталған от алдыру білтелерін қолданыңыз.
- ▶ От алдыру білтесін бұрап кіргізіңіз және мықтап тартыңыз.
- ▶ От алдыру білтесі сымының штекерін мықтап қысыңыз.
- Егер көгалшапқыш қозғалтқыш үшін жарамсыз бензинмен толтырылса, көгалшапқыш зақымдалуы мүмкін.
 - ▶ Таза, этилденбеген бензин маркасын қолданыңыз.
 - ▶ Қозғалтқыштың пайдалану жөніндегі нұсқаулығындағы мәліметтерге назар аударыңыз.

4.8 Жұмыс істеу

▲ Сақтандыру

- Егер пайдаланушы қозғалтқышты дұрыс іске қоспаса, пайдаланушы көгалшапқышты бақылау мүмкіндігінен айырылуы мүмкін. Пайдаланушы ауыр жарақат алуы мүмкін.
 - ▶ Қозғалтқышты аталмыш пайдалану жөніндегі нұсқаулықта сипатталғандай іске қосыңыз.
- Пайдаланушы белгілі бір жағдайларда зейін қойып жұмыс істей алмауы мүмкін. Пайдаланушы сүрінуі, құлап қалуы және ауыр жарақат алуы мүмкін.
 - ▶ Сабырлы қалыппен, ойыңызды жинақтап жұмыс істеңіз.
 - ▶ Тек жақсы көрерлік жағдайында шабыңыз. Жарық және көрерлік жағдайлары нашар болса, көгалшапқышпен жұмыс істеменіз.
 - ▶ Көгалшапқышты бір адам ғана басқаруы тиіс.
 - ▶ Кедергілерден абай болыңыз.
 - ▶ Көгалшапқышты аудармаңыз.
 - ▶ Жерде тік тұрып жұмыс істеңіз және тепе-теңдікті сақтаңыз.
 - ▶ Егер шаршау белгілері пайда болса: Жұмысты тоқтатып, үзіліс жасаңыз.
 - ▶ Беткейде шөп шабу кезінде: Беткейдің көлденең бойымен шабыңыз.
 - ▶ 25° (46,6%) шамасынан жоғары болатын еңіс жерлерде жұмыс істеуге болмайды.
 - ▶ Еңістер, алқап жиектері, арықтар, қоқыс тастайтын жерлер мен бөгеттердің

жанында жұмыс істеген кезде көгалшапқышты абайлап пайдаланыңыз.

- ▶ Жұмыс уақытын ұзақ мерзімді жоғары жүктемелерге жол бермейтіндей етіп жоспарлаңыз.
- Қозғалтқыш жұмыс істеп тұрғанда, пайдаланылған газдар шығады. Ішке тартылған газдар адамның улануына әкелуі мүмкін.
 - ▶ Пайдаланылған газдарды ішке тартпаңыз.
 - ▶ Көгалшапқышпен жақсы желдетілетін жерде жұмыс істеңіз.
 - ▶ Жүрегіңіз айныған, бас ауырған, көру және есту қабілетіңіз нашарлаған немесе басыңыз айналған жағдайда: жұмысты аяқтап, дәрігердің көмегіне жүгініңіз.
- Пайдаланушы құлақ қорғанысын киген және қозғалтқыш жұмыс істеп тұрған кезде, пайдаланушы шуды шектеулі түрде естуі және түсінуі мүмкін.
 - ▶ Сабырлы қалыппен, ойыңызды жинақтап жұмыс істеңіз.
- Көгалшапқыш қозғалтқышты тоқтату құрылғысымен жабдықталған.
 - ▶ Қозғалтқыш пен пышақ берілістерді ауыстыру айырын жіберу арқылы 3 секунд ішінде тоқтап қалады.
- Айналымалы пышақ пайдаланушының денесін кесіп кетуі мүмкін. Пайдаланушы ауыр жарақат алуы мүмкін.
 - ▶ Оталдыру білтесі сымының штекерін шығарыңыз.



- ▶ Айналып тұрған пышаққа дене мүшелеріңізді тигізбеңіз.
- ▶ Егер пышақ бөтен затпен бұғатталып қалса: Қозғалтқышты өшіріңіз. Содан кейін ғана бөтен затты алып тастаңыз.

- Егер жұмыс кезінде көгалшапқыштың сипаты өзгерсе немесе жұмысы әдеттегіден өзгеше болса, көгалшапқыш қауіп төндіруі мүмкін. Адамдар ауыр жарақат алуы және мүлікке зиян келтірілуі мүмкін.
 - ▶ Жұмысты аяқтаңыз және STIHL делдалына жолығыңыз.
- Жұмыс барысында көгалшапқыштан діріл туындауы мүмкін.
 - ▶ Қорғаныш қолғап киіңіз.
 - ▶ Жұмыс арасында үзіліс жасап отырыңыз.
 - ▶ Егер қансырау белгілері пайда болса: Дәрігерге жүгініңіз.
- Шабыс ауданын қадағалаңыз және бөгеттерге назар аударыңыз. Егер жұмыс барысында пышақ бөгде затқа тисе, пышақ

немесе оның бөліктері жоғары жылдамдықпен лақтырылуы мүмкін. Адамдар жарақат алуы және мүлікке зиян келтірілуі мүмкін.



- ▶ Тастар, таяқтар, сымдар, ойыншықтар немесе басқа заттар сияқты бөгде заттарды жұмыс аймағынан шығарыңыз. Шығару мүмкін болмайтын жасырын заттарды белгілеп қойыңыз.

- Берілістерді ауыстыру айыры жіберілген кезде, пышақ қысқа уақыт ішінде айналып тұрады. Адамдар ауыр жарақат алуы мүмкін.



- ▶ Пышақтың айналуы тоқтағанша күтіңіз.
- ▶ Шөп жинағышты пышақ айналмағанда ғана ажыратыңыз.

- Егер айналып тұрған пышақ қатты затқа соғылса, ұшқын пайда болуы мүмкін. Ұшқыннан жеңіл тұтанатын ортада өрт туындауы мүмкін. Адамдар ауыр немесе ажалды жарақат алуы, сондай-ақ мүлікке залал келтірілуі мүмкін.

- ▶ Жеңіл тұтанатын ортада жұмыс істемеңіз.

- Егер көгалшапқыш көлбеу жерге қойылса, абайсызда орнынан жылжып кетуі мүмкін. Адамдар жарақат алуы және мүлікке зиян келтірілуі мүмкін.

- ▶ Көгалшапқыштың тұтқасын тек тегіс және өздiгiнен жылжып кетпейтiн жерде ғана босатыңыз.

- Егер бас тұтқаға қандай да бір заттар бекітілетін болса, қосымша салмақтың әсерінен көгалшапқыш аударылуы мүмкін. Адамдар жарақат алуы және мүлікке зиян келтірілуі мүмкін.

- ▶ Бас тұтқаға ешқандай заттарды бекітпеңіз.

▲ Қауіп

- Егер жұмыс ток өтіп тұрған кабельдердің жанында жүргізілсе, пышақ ток өткізгіш кабельдерге тиіп, оларды зақымдауы мүмкін. Пайдаланушы ауыр немесе қазалы жарақат алуы мүмкін.

- ▶ Ток өтіп тұрған кабельдердің жанында жұмыс істемеңіз.

- Егер жұмыс күн күркіреуі кезінде жүргізіліп жатса, пайдаланушыға найзағай түсуі мүмкін. Пайдаланушы ауыр немесе қазалы жарақат алуы мүмкін.

- ▶ Күн күркіреген кезде: Жұмыс істемеңіз.

- Жаңбыр кезінде жұмыс істегенде пайдаланушы тайып құлауы мүмкін.

Пайдаланушы ауыр немесе қазалы жарақат алуы мүмкін.

- ▶ Жаңбыр жауғанда: Жұмыс істемеңіз.

4.9 Тасымалдау

▲ Сақтандыру

- Көгалшапқыш тасымалдау кезінде аударылуы немесе жылжып кетуі мүмкін. Адамдар жарақат алуы және мүлікке зиян келтірілуі мүмкін.

- ▶ Қозғалтқышты өшіріңіз.

- ▶ Пышақтың айналуы тоқтағанша күтіңіз.



- ▶ Оталдыру білтесі сымының штекерін шығарыңыз.

- ▶ Көгалшапқышты төңкерілмейтіндей және қозғалмайтындай етіп кергіш таспалармен, белдіктермен немесе тормен сәйкес келетін жүк тиеу бетіне бекітіңіз.

- Қозғалтқыш жұмыс істеген болса, дыбысты басқыш пен қозғалтқыш ыстық болуы мүмкін. Тасымалдау кезінде пайдаланушы денесін күйдіріп алуы мүмкін.

- ▶ Көгалшапқышты итеріп жылжытыңыз.

- Көгалшапқыштың салмағы ауыр. Көгалшапқышты жалғыз тасымалдаған жағдайда пайдаланушы бір жерін жарақаттап алуы мүмкін.

- ▶ Қорғаныш қолғап киіңіз.

- ▶ Көгалшапқышты екі адам көтеруі тиіс.

- Тасымалдау кезінде бензин төгілуі және қоршаған ортаны ластап, материалдық шығын келтіруі мүмкін.

- ▶ Көгалшапқышты итеріп жылжытыңыз.

- ▶ Құрылғыны бензині жоқ күйде тасымалдаңыз.

4.10 Сақтау

▲ Сақтандыру

- Балалар көгалшапқыш тәуекелдерін анықтай алмауы және бағалай алмауы мүмкін. Балалар ауыр жарақат алуы мүмкін.

- ▶ Қозғалтқышты өшіріңіз.

- ▶ Көгалшапқышты балалардың қолы жетпейтін жерде сақтаңыз.

- Металл компоненттерді ылғал әсерінен тот басуы мүмкін. Көгалшапқыш зақымдалуы мүмкін.

- ▶ Көгалшапқышты таза және құрғақ күйінде ұстаңыз.
- Көгалшапқыш құлама беттерге сақтауға қойылған жағдайда, ол кенет домалап кетуі мүмкін. Адамдар жарақат алуы және материалдық зияннан зардап шегуі мүмкін.
 - ▶ Көгалшапқышты тек тегіс беттерге сақтауға қойыңыз.

4.11 Тазалау, техникалық қызмет көрсету және жөндеу

▲ Сақтандыру

- Тазалау, техникалық қызмет көрсету немесе жөндеу барысында қозғалтқыш жұмыс істеп тұрса, адамдар ауыр жарақат алуы немесе материалдық зиян келтірілуі мүмкін.

- ▶ Қозғалтқышты өшіріңіз.



- ▶ Пышақтың айналуы тоқтағанша күтіңіз.



- ▶ Оталдыру білтесі сымының штекерін шығарыңыз.

- Егер тазалау, техникалық қызмет көрсету немесе жөндеу барысында қозғалтқыш жұмыс істеп тұрса, қозғалғыш механизм жетегі абайсызда қосылып кетуі мүмкін. Адамдар ауыр жарақат алуы және мүлікке зиян келтірілуі мүмкін.

- ▶ Қозғалтқышты өшіріңіз.



- ▶ Оталдыру білтесі сымының штекерін шығарыңыз.

- Қозғалтқыш жұмыс істеген болса, дыбысты басқыш пен қозғалтқыш ыстық болуы мүмкін. Адамдар күйіп қалуы мүмкін.
 - ▶ Дыбысты басқыш пен қозғалтқыш суығанша күтіңіз.
- Өткір тазалағыш құралдар, су ағынымен тазалау немесе үшкір заттар көгалшапқышқа немесе пышаққа зақым келтіруі мүмкін. Көгалшапқыш немесе пышақ тиісінше тазаланбаған жағдайда, құрамдас бөлшектер тиісінше жұмыс істемеуі және сақтандырғыш құрылғылар бұзылуы мүмкін. Адамдар ауыр жарақат алуы мүмкін.
 - ▶ Көгалшапқышты және пышақты аталмыш пайдалану жөніндегі нұсқаулықта сипатталғандай тазалаңыз, [15.2](#).









- Көгалшапқышқа немесе пышаққа пайдалану жөніндегі нұсқаулықта сипатталған тәртіппен күтім жасалмаған немесе жөндеу жүргізілмеген жағдайда, құрамдас бөлшектер тиісінше жұмыс істемеуі және сақтандырғыш құрылғылар істен шығуы мүмкін. Адамдар ауыр жарақат алуы немесе мерт болуы мүмкін.
 - ▶ Тозған немесе зақымдалған бөлшектерді ауыстырыңыз.
 - ▶ Көгалшапқышқа аталмыш пайдалану жөніндегі нұсқаулықта сипатталған тәртіппен күтім жасаңыз немесе жөндеу жүргізіңіз.
 - ▶ Пышаққа аталмыш пайдалану жөніндегі нұсқаулықта сипатталғандай техникалық қызмет көрсетіңіз.
- Пышақты тазалаған, жөндеген немесе оған техникалық қызмет көрсеткен жағдайда, пайдаланушы өткір жиектерге дене мүшелерін кесіп алуы мүмкін. Пайдаланушы жарақат алуы мүмкін.
 - ▶ Төзімді материалдан жасалған қорғаныш қолғаптарын киіңіз.
- Қайрау кезінде пышақ қызып кетуі мүмкін. Пайдаланушы дене мүшелерін күйдіріп алуы мүмкін.
 - ▶ Пышақ суығанша күтіңіз.
 - ▶ Төзімді материалдан жасалған қорғаныш қолғаптарын киіңіз.

5 Көгалшапқышты пайдалануға дайындау

5.1 Көгал шапқышты жұмысқа дайындау

Жұмыстарды бастамас бұрын келесі қадамдарды орындау керек:

- ▶ Орауыш материал мен тасымалдау бекіткіштерін алып тастаңыз.
- ▶ Келесі толықтырушы бөлшектер қауіпсіз күйде екеніне көз жеткізіңіз:
 - Көгал шапқыш, [4.6.1](#).
 - Пышақ, [4.6.2](#).
- ▶ Көгал шапқышты тазалаңыз, [15.2](#).
- ▶ Пышақты тексеріңіз, [10.2](#).
- ▶ Қозғалтқыш майын құйыңыз, [6.3](#).
- ▶ Меңгерікті жайыңыз, [8.1](#).
- ▶ Меңгерікті орнатыңыз, [8.3](#).
- ▶ Көгал шапқышты толтырыңыз, [7.1](#).

- ▶ Егер шөп шабу кезінде шөп жинағышқа шөп жиналса:
 - ▶ Ұзартқышты ажыратыңыз,  6.2.2.
 - ▶ Жабындау қақпағын ашыңыз,  11.4.1.
 - ▶ Шөп жинағышты бекітіңіз,  6.1.2.
- ▶ Егер шөп шабу процесінде шөп бүйірден жерге бағытталуы керек болса:
 - ▶ Жабындау қақпағын жабыңыз,  11.4.2.
 - ▶ Ұзартқышты бекітіңіз,  6.2.1.
- ▶ Егер жабындалатын болса:
 - ▶ Жабындау қақпағын жабыңыз,  11.4.2.
 - ▶ Ұзартқышты ажыратыңыз,  6.2.2.
- ▶ Кесу биіктігін реттеңіз,  11.2.
- ▶ Басқару элементтерін тексеріңіз,  10.1.
- ▶ Егер бұл қадамдарды орындау мүмкін болмаса: көгал шапқышты пайдаланбаңыз және STIHL мамандандырылған дилеріне хабарласыңыз.

6 Көгалшапқышты құрастыру

6.1 Шөп жинағышты монтаждау, ілу және босату

6.1.1 Шөп жинағышты монтаждау

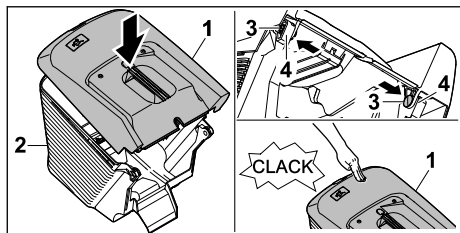

- ▶ Шөп жинағыштың жоғарғы бөлігін (1) шөп жинағыштың төменгі бөлігіне (2) орнатыңыз
 - ▶ Болттарды (3) іштен саңылаулар (4) арқылы кіргізіңіз.
 - ▶ Шөп жинағыштың жоғарғы бөлігін (1) төмен қарай басыңыз.
- Шөп жинағыштың жоғарғы жағы сырт еткен дыбыспен бекітеледі.

6.1.2 Шөп жинағышты бекітіп ілу

- ▶ Қозғалтқышты тоқтатыңыз.
- ▶ Көгал шапқышты тегіс жерге қойыңыз.

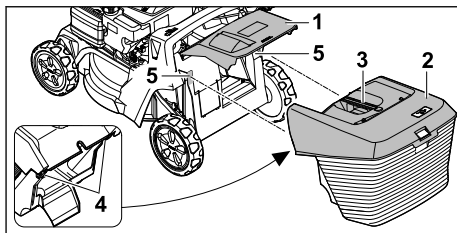

- ▶ Шығарынды жапқышты (1) ашып, ұстап тұрыңыз.
- ▶ Шөп жинағышты (2) тұтқасынан (3) ұстап, төбесінен ілмектерімен (4) ұстағышқа (5) іліп бекітіңіз.
- ▶ Шығарынды жапқышты (1) шөп жинағышқа (2) қойыңыз.

6.1.3 Шөп жинағышты ажырату

- ▶ Қозғалтқышты өшіріңіз.
- ▶ Көгалшапқышты тегіс бетке қойыңыз.
- ▶ Лақтырманьң қақпағын ашып, ұстап тұрыңыз.
- ▶ Шөп жинағышты тұтқасынан ұстап жоғары қарай шығарыңыз.
- ▶ Лақтырманьң қақпағын жабыңыз.

6.2 Ұзартқышты ілу және ажырату

6.2.1 Ұзартқышты ілу

- ▶ Қозғалтқышты өшіріңіз.
- ▶ От алдыру білтесі сымының штекерін шығарыңыз.
- ▶ Көгалшапқышты тегіс бетке қойыңыз.

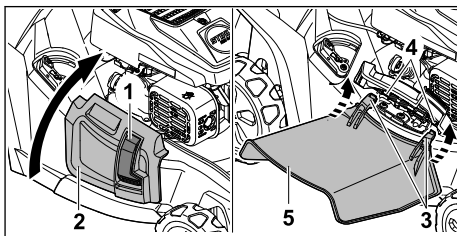

- ▶ Құлыпты (1) басып тұрыңыз.
- ▶ Қапталдан түсіріп тастау қақпағын (2) ашыңыз және ұстаңыз.
- ▶ Екі ілгекті (3) төменгі жағынан оське (4) іліңіз.
- ▶ Қапталдан түсіріп тастау қақпағын (2) ұзартқышқа (5) қойыңыз.
- ▶ От алдыру білтесі сымының штекерін салыңыз.

6.2.2 Ұзартқышты ажырату

- ▶ Қозғалтқышты өшіріңіз.

- ▶ От алдыру білтесі сымының штекерін шығарыңыз.
- ▶ Көгалшапқышты тегіс бетке қойыңыз.

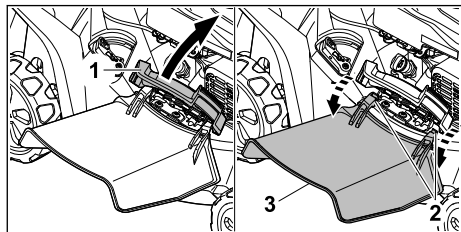

- ▶ Қапталдан түсіріп тастау қақпағын (1) ашыңыз және ұстаңыз.
- ▶ Екі ілгекті (2) ажыратыңыз.
- ▶ Ұзартқышты (3) жоғары қарай қайырып, оны алыңыз.
- ▶ Қапталдан түсіріп тастау қақпағын (1) жабыңыз.
- ▶ От алдыру білтесі сымының штекерін салыңыз.

6.3 Мотор майын құю

Мотор майы қозғалтқышты майлап суытады.

Мотор майының спецификациясы және толтыру көлемі қозғалтқыштың пайдалану жөніндегі нұсқаулығында көрсетілген.

Нұсқау

- Бастапқы күйде мотор майы құйылмайды. Қозғалтқышты мотор майынсыз немесе тым аз мотор майымен іске қосу нәтижесінде көгалшапқыш зақымдалуы мүмкін.
 - ▶ Өр іске қосу әрекетінің алдында мотор майын тексеріңіз және қажет болса, мотор майын тағы құйыңыз.
- ▶ Мотор майын қозғалтқыштың пайдалану жөніндегі нұсқаулығында сипатталғандай құйыңыз.

7 Көгалшапқышқа отын құю

7.1 Көгал шапқышты толтыру

Нұсқау

- Көгал шапқыш дұрыс жанармаймен толтырылмаса, бұл көгал шапқыштың зақымдалуына әкелуі мүмкін.
 - ▶ Қозғалтқыштың қолдану нұсқаулығының талаптарын орындаңыз.
- ▶ Қозғалтқышты тоқтатыңыз.
- ▶ Көгал шапқышты тегіс жерге қойыңыз.

- ▶ Жанармай бағы бітеуішінің айналасын дымқыл майлықпен тазарту.

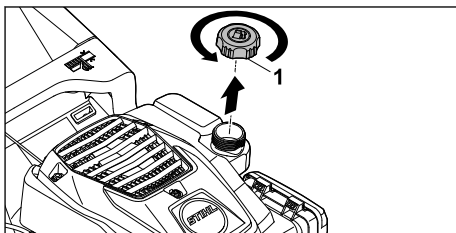

- ▶ Жанармай бағының бітеуішін (1) шешіп алу мүмкін болмайынша жанармай бағының бітеуішін сағат тіліне қарсы бұраңыз.
- ▶ Жанармай бағының бітеуішін алып тастау.
- ▶ Жанармайды жанармай бағының шетіне дейін кем дегенде 15 мм бос болатындай етіп жанармай құюға арналған құрал арқылы толтырыңыз.
- ▶ Жанармай бағының бітеуішін жанармай бағына орнатыңыз.
- ▶ Жанармай бағының бітеуішін сағат тілінің бағыты бойынша бұраңыз және қолыңызбен мықтап бекітіңіз. Жанармай бағы жабық.

8 Көгалшапқышты пайдаланушы үшін реттеу

8.1 Меңгерікті жаю

- ▶ Қозғалтқышты тоқтатыңыз.
- ▶ От алдыру білтесінің жанасқан ұшын қысып буыңыз.
- ▶ Көгал шапқышты тегіс жерге қойыңыз.

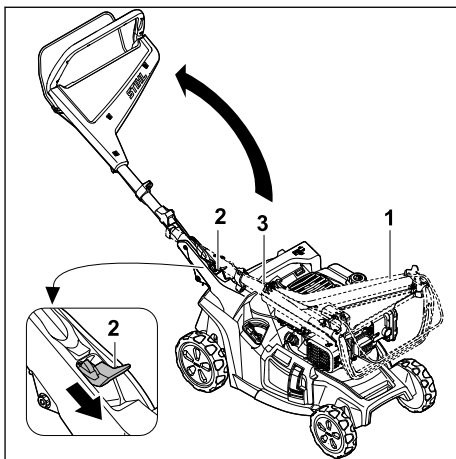

- ▶ Меңгерікті (1) ұстап тұрыңыз.

- ▶ Тұтқышты (2) төменге басып, ұстап тұрыңыз.
- ▶ Меңгерікті (1) жайып, сымарқанның (3) қысылмағанына көз жеткізіңіз.
- ▶ Тұтқышты (2) босатыңыз. Меңгерік тырс еткен дыбыспен жабылады.

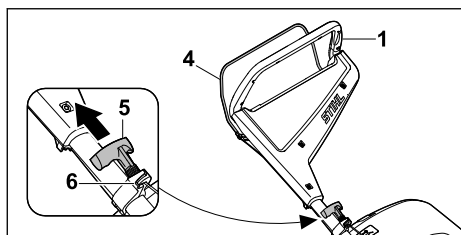

- ▶ Қосқыш қамытшаны (4) меңгерікке (1) басып, ұстап тұрыңыз.
- ▶ Іске қосатын арқанды (5) сымарқан бағыттағышына қарай (6) баяу тартыңыз.
- ▶ Іске қосатын арқанды (5) сымарқанға (6) іліңіз.
- ▶ Қосқыш қамытшаны (4) босатыңыз.
- ▶ От алдыру білтесінің жалғағышын қосыңыз.

8.2 Меңгерікті бүктеу

Тасымалдау немесе сақтау кезінде орынды үнемдеу үшін меңгерікті бүктеуге болады.

- ▶ Қозғалтқышты тоқтатыңыз.
- ▶ От алдыру білтесінің жанасқан ұшын қысып буыңыз.
- ▶ Көгал шапқышты тегіс жерге қойыңыз.
- ▶ Іске қосатын арқанды сымарқан бағыттағышынан ажыратыңыз және оны қозғалтқышқа қарай баяу қайтарыңыз.

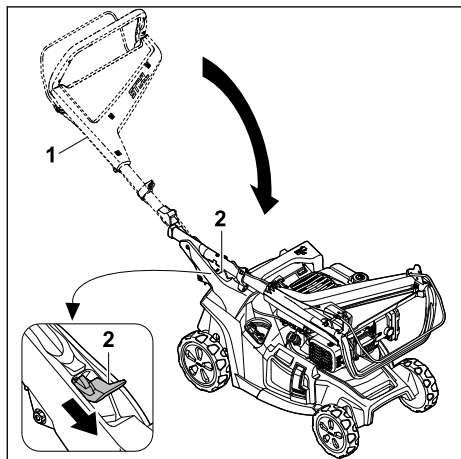

- ▶ Меңгерікті (1) ұстап тұрыңыз.

- ▶ Тұтқышты (2) төменге басып, ұстап тұрыңыз.
- ▶ Меңгерікті (1) бүктеңіз.
- ▶ Тұтқышты (2) босатыңыз. Меңгерік тырс еткен дыбыспен жабылады.
- ▶ От алдыру білтесінің жалғағышын қосыңыз.

8.3 Бас тұтқаны реттеу

- ▶ Қозғалтқышты өшіріңіз.
- ▶ От алдыру білтесі сымының штекерін шығарыңыз.
- ▶ Көгалшапқышты тегіс бетке қойыңыз.

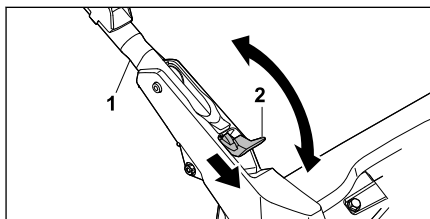

- ▶ Бас тұтқаны (1) ұстап тұрыңыз.
- ▶ Иіңтіректі (2) төмен басып ұстап тұрыңыз.
- ▶ Бас тұтқаны (1) қалаған күйге қойыңыз және иіңтіректің орнына толығымен бекітілгеніне көз жеткізіңіз.
- ▶ Иіңтіректі (2) жіберіңіз.
- ▶ От алдыру білтесі сымының штекерін салыңыз.

9 Моторды іске қосу және тоқтату

9.1 Қозғалтқышты оталдыру

- ▶ Көгалшапқышты тегіс бетке қойыңыз.

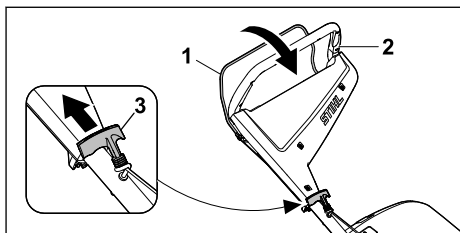

- ▶ Берілістерді ауыстыру ашасын (1) бас тұтқаға (2) қарай сол қолыңызбен басып тұрыңыз.
- ▶ Іске қосу механизмінің тұтқасын (3) оң қолыңызбен кедергісі сезілгенше баяу тартып шығарыңыз.
- ▶ Іске қосу механизмінің тұтқасын (3) қозғалтқыш іске қосылғанша жылдам тартып, орнына қолмен ұстап ақырын жіберіңіз.

- ▶ Қозғалтқыш оталмаса: Қозғалтқыштың пайдалану жөніндегі нұсқаулығын қараңыз.

9.2 Қозғалтқышты өшіру

- ▶ Көгалшапқышты тегіс бетке қойыңыз.
- ▶ Берілістерді ауыстыру айырын жіберіңіз. Қозғалтқыш сөнеді.
- ▶ Пайдаланушы позициясын қалдырыңыз.

10 Көгалшапқышты тексеру

10.1 Басқару элементтерін тексеру



Берілістерді ауыстыру айыры

- ▶ Қозғалтқышты өшіріңіз.
- ▶ Берілістерді ауыстыру айырын бас тұтқаға қарай тартып, қайта жіберіңіз.
- ▶ Берілістерді ауыстыру ашасы қатты керілген болса немесе бастапқы күйіне қайтарылмаса: көгалшапқышты пайдаланбаңыз және STIHL делдалына хабарласыңыз. Берілістерді ауыстыру ашасы істен шыққан.

10.2 Пышақты тексеру

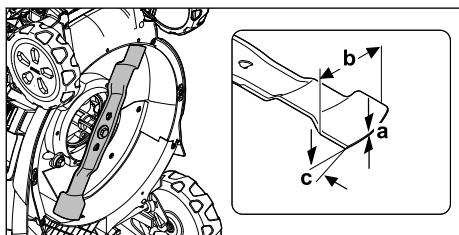
- ▶ Қозғалтқышты өшіріңіз.
- ▶ От алдыру білтесі сымының штекерін шығарыңыз.
- ▶ Көгалшапқышты тігінен қойыңыз,  15.1.



- ▶ Келесілерді өлшеңіз:
 - Қалыңдығы a
 - Ені b
 - Жүзінің бұрышы c
- ▶ Минималды қалыңдық немесе минималды ен мәндерінен төмен түсірген жағдайда: пышақтарды ауыстырыңыз,  19.2.
- ▶ Жүзінің бұрышы сақталмаған жағдайда: пышақтарды қайраңыз,  19.2.
- ▶ Түсініксіз мәселелер туындаған жағдайда: STIHL делдалына хабарласыңыз.

11 Көгалшапқышпен жұмыс істеу

11.1 Көгалшапқышты ұстау және жүргізу



- ▶ Бас тұтқаны екі қолмен бас бармақтарыңыз бас тұтқаны орап тұратындай етіп ұстаңыз.

11.2 Кесу биіктігін реттеу

7 кесу биіктігін реттеуге болады:

- 20 мм = 1-позиция
- 30 мм = 2-позиция
- 40 мм = 3-позиция
- 55 мм = 4-позиция
- 70 мм = 5-позиция
- 85 мм = 6-позиция
- 100 мм = 7-позиция

Позициялар көгал шапқышта көрсетілген.

Кесу биіктігін реттеу

- ▶ Қозғалтқышты тоқтатыңыз. Пышақ айналмауы керек.
- ▶ Көгал шапқышты тегіс жерге қойыңыз.

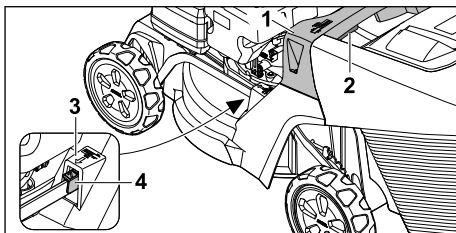

- ▶ Көгал шапқышты тұтқасынан (1) мықтап ұстаңыз.
- ▶ Тұтқышты (2) басып, ұстап тұрыңыз.
- ▶ Көгал шапқышты көтеру және түсіру арқылы қалаған позицияға қойыңыз. Ағымдағы кесу биіктігін кесу биіктігінің индикаторында (3) таңбалау (4) арқылы тануға болады.
- ▶ Тұтқышты (2) босатыңыз. Көгал шапқыш сырт етіп орнына түседі.

11.3 Шабу және жабындау

Көгал шапқыш көп функциялы пышақпен жабдықталған және оны шабу немесе жабындау үшін пайдалануға болады.

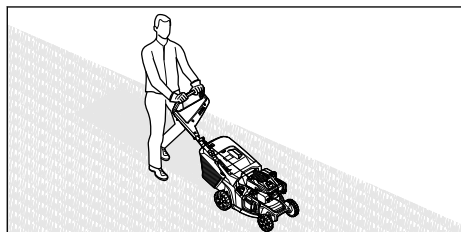

- ▶ Көгал шапқышты алға қарай баяу және сақтықпен жылжытыңыз.

11.4 Жапқышты ашу және жабу

11.4.1 Жапқышты ашу

- ▶ Қозғалтқышты өшіріңіз.
- ▶ Көгалшапқышты тегіс бетке қойыңыз.

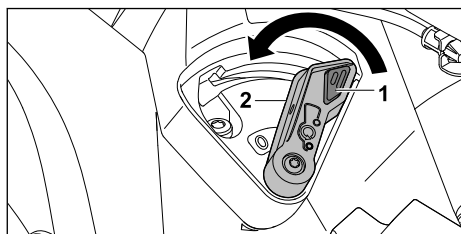

- ▶ Құлыпты (1) басып тұрыңыз.
- ▶ Иініректі (2) 0 позициясына орнатыңыз. Жапқыш ашылады.
- ▶ Құлыпты (1) босатыңыз.

11.4.2 Жапқышты жабу

- ▶ Қозғалтқышты өшіріңіз.
- ▶ Көгалшапқышты тегіс бетке қойыңыз.

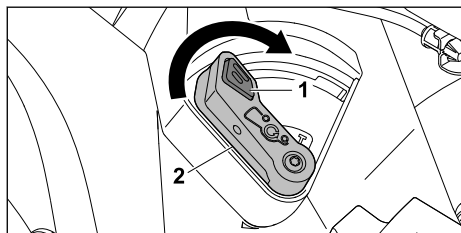

- ▶ Құлыпты (1) басып тұрыңыз.
- ▶ Иініректі (2) I позициясына орнатыңыз. Жапқыш жабылады.
- ▶ Құлыпты (1) босатыңыз.

11.5 Шөп жинағышты босату

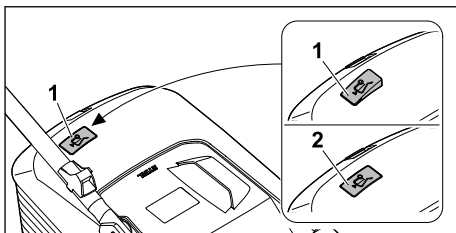

Пышақтың айналуынан пайда болған ауа ағыны шөп жинағышты толтыру индикаторын (1) көтереді. Шөп жинағыш толған кезде, ауа ағыны тоқтайды. Ауа ағыны тым аз болса, шөпжинағышты толтыру индикаторы (2) қозғалыссыз күйге қайтып оралады. Бұл шөп жинағышты босатуға нұсқау болып табылады.

Шөп жинағышты толтыру индикаторының ақаусыз жұмысы тек оңтайлы ауа ағынында қамтамасыз етіледі. Ылғалды, тығыз немесе биік шөп, төмен кесік деңгейлері, ластану немесе т.с.с. әсерлер ауа ағынына және шөп жинағышты толтыру индикаторының жұмысына кедергі келтіруі мүмкін.

- ▶ Шөп жинағышты толтыру индикаторы қозғалыссыз күйге қайтып оралса: Шөп жинағышты босатыңыз.
- ▶ Көгалшапқышты өшіріңіз.
- ▶ Шөп жинағышты ажыратыңыз.

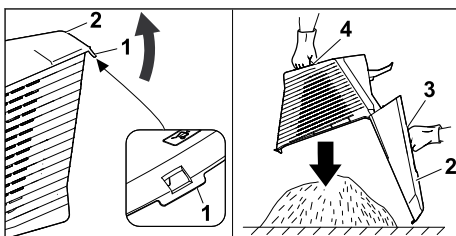

- ▶ Құлыптау ысырмасын (1) ашыңыз.
- ▶ Шөп жинағыштың жоғарғы жағын (2) тұтқасынан (3) ашып, ұстап тұрыңыз.
- ▶ Екінші қолмен астыңғы тұтқаны (4) ұстап алыңыз.
- ▶ Шөп жинағышты босатыңыз.
- ▶ Шөп жинағышты жинаңыз.
- ▶ Шөп жинағышты іліңіз.

12 Жұмыс аяқталғаннан кейін

12.1 Жұмыс істегеннен кейін

- ▶ Қозғалтқышты өшіріңіз.

- ▶ Көгалшапқыш сулы болса: көгалшапқышты кептіріңіз.
- ▶ Көгалшапқышты тазалаңыз.

13 Тасымалдау

13.1 Көгалшапқышты тасымалдау

- ▶ Қозғалтқышты өшіріңіз. Пышақ айналмауы тиіс.
- ▶ От алдыру білтесі сымының штекерін шығарыңыз.

Көгалшапқышты жылжыту

- ▶ Көгалшапқышты баяу және бақылай отырып алға қарай жылжытыңыз.

Көгалшапқышты көтеріп жүру

- ▶ Қорғаныш қолғап киіңіз.
- ▶ Шөп жинағышты ажыратыңыз.
- ▶ Ұзартқышты ажыратыңыз.

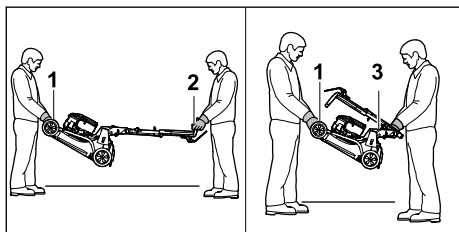

- ▶ Көгалшапқышты қайырып ашылған бас тұтқасымен көтерген жағдайда:
 - ▶ Көгалшапқышты бір адам екі қолымен тасымалдауға арналған тұтқасынан (1) ұстауы, ал екінші адам екі қолымен бас тұтқасынан (2) ұстауы қажет.
 - ▶ Көгалшапқышты көтеруге және алып жүруге екі адам қажет.
- ▶ Көгалшапқышты жиналған бас тұтқасымен көтеріп жүрген жағдайда:
 - ▶ Бас тұтқаны жинаңыз, 8.2.
 - ▶ Көгалшапқышты бір адам екі қолымен тасымалдауға арналған тұтқасынан (1) ұстауы, ал екінші адам екі қолымен тұтқадан (3) ұстауы қажет.
 - ▶ Көгалшапқышты көтеруге және алып жүруге екі адам қажет.

Көгалшапқышты автомобильге салып тасымалдау

- ▶ Көгалшапқышты аударылмайтындай және қозғалмайтындай етіп тік күйінде бекітіңіз.

14 Сақтау шарттары

14.1 Көгалшапқышты сақтау

- ▶ Қозғалтқышты өшіріңіз және суытыңыз.

- ▶ От алдыру білтесі сымының штекерін шығарыңыз.
- ▶ Көгалшапқышты төмендегі шарттарға сәйкес сақтаңыз:

- Көгалшапқыш балалардың қолы жетпейтін жерде орналасқан.
 - Көгалшапқыш таза және құрғақ.
 - Көгалшапқыш аударылып кетпейді.
 - Көгалшапқыш домалап кете алмайды.
- Көгалшапқыш 3 айdan артық сақталса, мыналарды да ескеріңіз:
- ▶ жанармай багы босағанша істеміңіз.
 - ▶ Жанармай багын STIHL делдалына тазалауға беріңіз.
 - ▶ Қозғалтқышты пайдалану жөніндегі нұсқаулықта көрсетілгендей қозғалтқыш майын ауыстырыңыз.
 - ▶ От алдыру білтесін бұрап алыңыз да, от алдыру білтесінің саңылауы арқылы қозғалтқышқа 3 мл мотор майын құйыңыз.
 - ▶ Іске қосу механизмінің тұтқасын бірнеше рет шығарып, кері бағыттаңыз.

Сақтандыру

- ▶ От алдыру білтесі сымының штекері шығарылған кезде, іске қосу механизмінің тұтқасы шығарылса, ұшқын сыртқа шығуы мүмкін. Ұшқындар сыртқа шығатын бензин буларын тұтандырып, өрт пен жарылыс тудыруы мүмкін. Адамдар ауыр жарақат алуы немесе қаза болуы және мүліктік шығындарға әкелуі мүмкін.
- ▶ От алдыру білтесі сымының штекерін от алдыру білтесінің саңылауынан алшақ ұстаңыз.
- ▶ От алдыру білтесін бұрап кіргізіңіз және мықтап тартыңыз.

14.2 Сақтау күйі

Сақтау орнын үнемдеу үшін көгалшапқышты жинауға болады.

- ▶ Көгалшапқышты тегіс бетке қойыңыз.
- ▶ Шөп жинағышты ажыратыңыз.
- ▶ Кесік биіктігін ең биік күйіне қойыңыз. 11.2

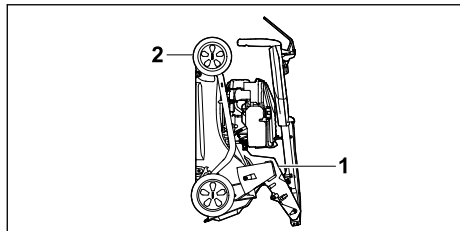

- ▶ Бас тұтқаны жинаңыз. 8.2
- ▶ Көгалшапқышты бір қолыңызбен тұтқадан (1), екінші қолыңызбен тасымалдау тұтқасынан (2) ұстап, оны артқа қойыңыз.

15 Тазарту

15.1 Көгалшапқышты тігінен қою

- ▶ Жанармай бағы босағанша істетіңіз. Қозғалтқыш сөнеді.
- ▶ От алдыру білтесі сымының штекерін шығарыңыз.
- ▶ Көгалшапқышты тегіс бетке қойыңыз.
- ▶ Іске қосу механизмінің тұтқасын жетек арқанының бағыттаушынан шешіңіз.
- ▶ Шөп жинағышты ажыратыңыз.
- ▶ Кесік биіктігін ең биік күйіне қойыңыз, 11.2.
- ▶ Бас тұтқаны ең төменгі күйіне қойыңыз, 8.3.

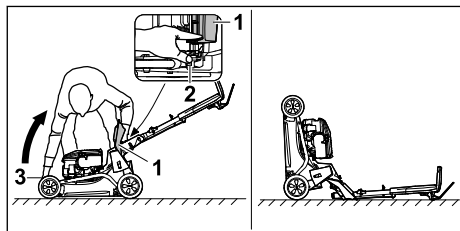

- ▶ Оны құрылғының оң жағына қойыңыз.
- ▶ Лақтырманың қапқағын (1) ашып, ұстап тұрыңыз.
- ▶ Сол қолыңызбен иініректі (2) төмен қарай басып тұрыңыз.
- ▶ Оң қолыңызбен көгалшапқышты тасымалдауға арналған тұтқасынан (3) ұстап, артқа шалқайтып тігінен қойыңыз.

Көгалшапқыш тұрақты және оны тазалауға болады.

15.2 Көгалшапқышты тазалау

- ▶ Қозғалтқышты өшіріңіз.
- ▶ Көгалшапқышты суытыңыз.

- ▶ От алдыру білтесі сымының штекерін шығарыңыз.
- ▶ Көгалшапқышты дымқыл шүберекпен тазалаңыз.
- ▶ Желдету ойықтарын жаққышпен тазалаңыз.
- ▶ Көгалшапқышты тігінен қойыңыз.
- ▶ Пышақ айналасындағы аймақты және пышақты ағаш таяқшамен, жұмсақ щеткамен немесе дымқыл шүберекпен тазалаңыз.
- ▶ От алдыру білтесі сымының штекерін салыңыз.

Нұсқау

- Құрылғы жоғары қысымды тазалағышпен немесе ағынды сумен тазаланса, оған зақым келуі мүмкін.
 - ▶ Құрылғыны жоғары қысымды тазалағышпен немесе ағынды сумен тазаламаңыз.

16 Қызмет көрсету

16.1 Техникалық қызмет көрсету аралықтары

Техникалық қызмет көрсету аралықтары қоршаған орта шарттарына және жұмыс шарттарына байланысты болады. STIHL төмендегі техникалық қызмет көрсету аралықтарын ұсынады:

Қозғалтқыш

- ▶ Қозғалтқышқа қозғалтқыштың пайдалану жөніндегі нұсқаулығында көрсетілгендей техникалық қызмет көрсетіңіз.

Көгалшапқыш

- ▶ Көгалшапқышты жыл сайын STIHL делдалына тексертіңіз.

16.2 Пышақты бөлшектеу және монтаждау

16.2.1 Пышақты бөлшектеу

- ▶ Қозғалтқышты өшіріңіз.
- ▶ От алдыру білтесі сымының штекерін шығарыңыз.
- ▶ Көгалшапқышты тігінен қойыңыз.

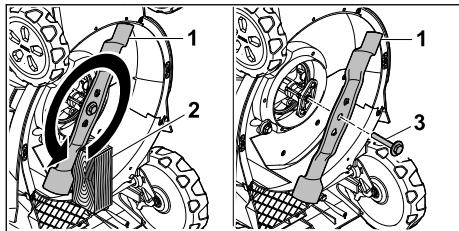

- ▶ Пышақты (1) ағаш кесіндісімен (2) тіреп қойыңыз.
- ▶ Шайбасы (3) бар бұранданы көрсеткі бағытымен бұрап шығарыңыз да, алып тастаңыз.
- ▶ Пышақты (1) шығарып алыңыз.
- ▶ Бұранданы (3) шайбасымен бірге кедеге жаратыңыз.
Пышақты (1) бекіту үшін шайбалы жаңа бұранданы пайдаланыңыз.
- ▶ От алдыру білтесі сымының штекерін салыңыз.

16.2.2 Пышақты монтаждау

- ▶ Қозғалтқышты өшіріңіз.
- ▶ От алдыру білтесі сымының штекерін шығарыңыз.
- ▶ Көгалшапқышты тігінен қойыңыз.

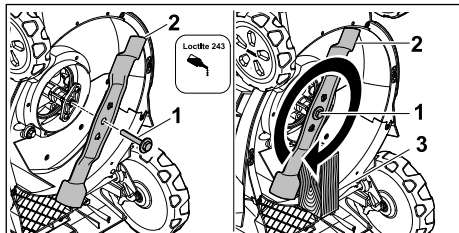

- ▶ Шайбасы (1) бар бұранданың ирек оймасына Loctite 243 фиксаторын жағыңыз.
- ▶ Пышақты (2) тірек бетіндегі шығыңқы жерлер ойықтармен жанасатындай етіп орнатыңыз.
- ▶ Бұранданы шайбамен (1) бұраңыз.
- ▶ Пышақты (2) ағаш кесіндісімен (3) тіреп қойыңыз.
- ▶ Шайбасы (1) бар бұранда 60 Нм тарту моментімен тартыңыз

- ▶ От алдыру білтесі сымының штекерін салыңыз.

16.3 Пышақты қайрау және теңгеру

Пышақты дұрыс қайрау және теңгеру үшін көп жаттығу қажет.

STIHL компаниясы пышақты қайрау және теңгеру жұмыстарын STIHL делдалына тапсыруға кеңес береді.

Делдалдардың нақты мекенжайларын www.stihl.com мекенжайы бойынша жергілікті STIHL өкілдігінен алуға болады.



Сақтандыру

- Пышақтың кескіш жиектері өткір.
Пайдаланушы кесіліп қалуы мүмкін.
 - ▶ Төзімді материалдан жасалған қорғаныс қолғаптарын киіңіз.
- ▶ Қозғалтқышты өшіріңіз.
- ▶ От алдыру білтесі сымының штекерін шығарыңыз.
- ▶ Көгалшапқышты тоқтатыңыз, 15.1.
- ▶ Пышақты бөлшектеңіз.
- ▶ Пышақты қайраңыз. Бұл ретте қайрау бұрышына назар аударыңыз және пышақты суытыңыз, 19.2.
Пышақты қайраған кезде ол көгілдір түске айналғанша қайрауға болмайды.
- ▶ Пышақты орнатыңыз.
- ▶ От алдыру білтесі сымының штекерін салыңыз.
- ▶ Түсініксіз мәселелер туындаған жағдайда: STIHL делдалына хабарласыңыз.

17 Жөндеу

17.1 Көгалшапқышты жөндеу

Пайдаланушы көгалшапқышты және пышақты өз бетімен жөндей алмайды.

- ▶ Көгалшапқыш немесе пышақ зақымдалған жағдайда: көгалшапқышты немесе пышақты пайдаланбаңыз және STIHL делдалына жолығыңыз.
- ▶ Нұсқау тақтайшалары анық емес немесе зақымдалған болса: нұсқау тақтайшаларын STIHL делдалына алмастыруға беріңіз.

18 Ақаулықтарды кетіру

18.1 Көгалшапқыштың ақауларын жою

Ақау	Сәбәбі	Шешім
Қозғалтқышты іске қосу мүмкін емес.	Шабу жетегінің берілістерді ауыстыру айыры басылмаған.	► Қозғалтқышты аталмыш пайдалану жөніндегі нұсқаулықта сипатталғандай іске қосыңыз.
	Жанармай бағы бос.	► Көгалшапқышқа отын құйыңыз.
	Жанармай құбыры бітеліп қалған.	► STIHL делдалына хабарласыңыз.
	Бақта нашар, лас немесе ескі жанармай бар.	► Этилденбеген жаңа бензин маркасын пайдаланыңыз.
	Ауа сүзгісі ластанған.	► Ауа сүзгісін қозғалтқышты пайдалану жөніндегі нұсқаулығында сипатталғандай тазалаңыз немесе ауыстырыңыз.
	От алдыру білтесі сымының штекері от алдыру білтесінен суырылған немесе от алдыру кабелі штекерге нашар бекітілген.	► От алдыру білтесі сымының штекерін салыңыз. ► Оталдыру кабелі мен штекер арасындағы байланысты тексеріңіз.
	От алдыру білтесі тоттанған, зақымдалған немесе электродтардың арасындағы қашықтық қате.	► От алдыру білтесін тазалаңыз немесе ауыстырыңыз. ► Электродтар арасындағы қашықтықты орнатыңыз.
	Пышақтың қарсы кедергі жүктемесі тым жоғары.	► Кесік биіктігін көбейтіңіз. ► Қозғалтқышты төмен шөпте іске қосыңыз.
Қозғалтқышты іске қосу қиынға соғады немесе қозғалтқыштың қуаттылығы төмендеуде.	Көгалшапқыш корпусы бітеліп қалған.	Көгалшапқышты тазалаңыз.
	Кесік биіктігі тым терең орнатылған немесе беріліс жылдамдығы тым жоғары.	Кесік биіктігін реттеңіз немесе баяу шабыңыз.
	Жанармай бағы мен карбюраторда су бар немесе карбюратор бітеліп қалған.	Жанармай бағын босатыңыз, жанармай құбыры мен карбюраторды тазалаңыз.
	Жанармай бағы ластанған.	STIHL делдалына хабарласыңыз.
	Ауа сүзгісі ластанған.	Ауа сүзгісін қозғалтқышты пайдалану жөніндегі нұсқаулығында сипатталғандай тазалаңыз немесе ауыстырыңыз.
	От алдыру білтесі ысталып қалды.	От алдыру білтесін тазалаңыз немесе ауыстырыңыз.
	Мотор майының деңгейі тым төмен.	Мотор майын қозғалтқыштың пайдалану жөніндегі нұсқаулығында сипатталғандай құйыңыз немесе ауыстырыңыз.
Қозғалтқыш қатты қызып кетті.	Суыту қабырғалары ластанған.	Көгалшапқышты тазалаңыз.
Көгалшапқыш қатты дірілдейді.	Пышақ зақымдалған.	пышақты ауыстырыңыз.

Ақау	Сәбәбі	Шешім
	Пышақ тиісінше монтаждалмаған.	Пышақты орнатыңыз.
Көгал таза шабылмайды	Пышақ өтпей қалған немесе тозған.	Пышақты қайраңыз немесе ауыстырыңыз.

19 Техникалық сипаттамалар

19.1 STIHL көгалшапқышы RM 443.3

- Қозғалтқыштың түрі: STIHL EVC 200 C
- Жұмыс көлемі: 139 см³
- Қуаттылығы (P): 2800/мин жиілігінде 2,1 кВт (2,8 АК)
- Айналу жиілігі (n): 2800/мин
- Жанармай бағының максималды сыйымдылығы: 0,9 л
- Салмағы (m): 28 кг
- Шөп жинағыштың максималды сыйымдылығы: 52 л
- Кесу ені: 41 см

19.2 Пышақ

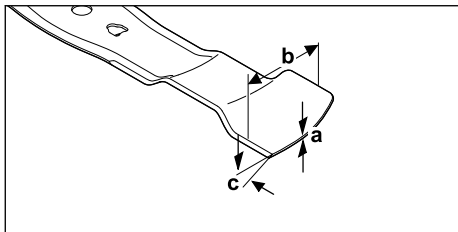

- Минималды қалыңдығы a: 1,6 мм
- Минималды ені b: 55 мм
- Егеу бұрышы c: 30°

19.3 Шуыл мәндері және діріл көрсеткіштері

- К мәні дыбыс қысымының деңгейі үшін 2 дБ(A) құрайды. К мәні дыбыс қуаттылығының деңгейі үшін 2,2 дБ(A) құрайды. К мәні діріл көрсеткішіне қатысты 2,2 м/сек² құрайды.
- EN ISO 5395-2 сәйкес өлшенген L_{pA} дыбыс қысымының деңгейі: 79 дБ(A)
 - 2000/14/EG / S.I. 2001/1701 сәйкес өлшенген L_{WA} кепілдендірілген дыбыс қуатының деңгейі: 93 дБ(A)
 - EN ISO 5395-2 сәйкес өлшенген a_{hv} меңгеріктің дыбыс қысымының деңгейі: 4,4 м/с²

2002/44/EG және S.I. 2005/1093 діріл туралы жұмыс берушінің директивасын қалай сақтау керектігі туралы ақпарат www.stihl.com/vib сайтында қолжетімді.

19.4 REACH

REACH дегеніміз химикаттарды тіркеуге, бағалауға және жіберуге арналған ЕҚ қаулысы дегенді білдіреді.

REACH қаулысын орындауға арналған ақпарат төменде келтірілген www.stihl.com/reach көрсетілген.

19.5 Белгіленген қызмет ету мерзімі

Толықтай белгіленген қызмет ету мерзімі 30 жылға дейін құрайды.

Белгіленген қызмет ету мерзімінде қолдану нұсқаулығының талаптарына сәйкес жүйелі түрде техникалық қызмет және күтім көрсету өткізіледі.

20 Қосалқы бөлшек (жинақтаушы) және құрал-жабдықтар

20.1 Қосалқы бөлшектер және құрал-жабдықтар

STIHL Бұл нышандар STIHL түпнұсқалы қосалқы бөлшектері мен STIHL түпнұсқалы құрал-жабдықтарын білдіреді.

STIHL компаниясы STIHL түпнұсқалы қосалқы бөлшектері мен STIHL түпнұсқалы құрал-жабдықтарын қолдануды ұсынады.

Нарықты ағымдағы зерттеуге қарамастан, STIHL компаниясы басқа өндірушілердің қосалқы бөлшектері мен керек-жарақтарын, олардың сенімділігін, қауіпсіздігі мен жарамдылығын бағалай алмайды, осыған байланысты STIHL компаниясы оларды пайдалану үшін жауапкершілікті көтермейді.

STIHL түпнұсқалы қосалқы бөлшектері және STIHL түпнұсқалы құрал-жабдықтары STIHL

мамандандырылған дилері тарапынан жеткізіледі.

20.2 Маңызды қосалқы бөлшектер

- Пышақ: WA40 702 0105
- Шайбасы бар пышақ
- бұрандамасы: 0000 951 3505

21 Көдеге жарату

21.1 Көгалшапқышты көдеге жарату

Көдеге жарату туралы ақпаратты жергілікті әкімшіліктен немесе STIHL дилерінен алуға болады.

Көдеге жарату талаптарын сақтамау денсаулыққа зиян келтіруі және қоршаған ортаны ластауы мүмкін.

- ▶ STIHL өнімдерін қаптамаларымен бірге жергілікті ережелерге сәйкес қайта өңдеуге арналған жинау орнына өткізіңіз.
- ▶ Тұрмыстық қоқыспен бірге тастамаңыз.

22 ЕО нормаларына сәйкестік сертификаты

22.1 STIHL RM 443.3 көгал шапқышы

STIHL Tirol GmbH
Hans Peter Stihl-Straße 5
6336 Langkampfen

Аустрия

келесіні өзінің жауапкершілігіне алады

- Қондырғы түрі: көгал шапқыш
- Зауыттық таңбасы: STIHL
- Сериясы: RM 443.3
- Кесу ені: 41 см
- Сериялық нөмірі:WB40

агрегат 2000/14/EG, 2006/42/EG, 2014/30/EU және 2011/65/EU директиваларының тиісті ережелерін орындау жөніндегі талаптарға сай келеді, сонымен қатар осы нұсқа өндірілген күні жарамды болған келесі нормаларға сай әзірленген және дайындалған: EN ISO 5395-1, EN ISO 5395-2 және EN ISO 14982.

Қатысатын үкілетті ұйым:
TÜV Rheinland LGA Products GmbH
Tillystraße 2
90431 Nürnberg, DE

Өлшенген және кепілдік берілген дыбыс қуатының деңгейін белгілеу шарасы, 2000/14/

ЕҚ директивасының VIII қосымшасына сай жүзеге асырылды.

Өлшенген дыбыс қуатының деңгейі: 91,2дБ(А)

Кепілдік берілген дыбыс қуатының деңгейі: 93дБ(А)

Техникалық құжаттар STIHL Tirol GmbH компаниясында сақталады.

Шығарылған жылы мен машина нөмірі көгал шапқышта көрсетілген.

Langkampfen, 27.11.2023

STIHL Tirol GmbH



Міндетін атқарушы

Matthias Fleischer, Өнімдерді әзірлеу бөлімінің басшысы



Міндетін атқарушы

Sven Zimmermann, Сапа жөніндегі негізгі бөлім басшысы

22.2 Сәйкестік белгісі

EAC

Кеден одағының техникалық нормалары мен талаптарының сақталуын растайтын ЕАС сертификаттары және сәйкестік туралы өтініштер жөніндегі ақпарат, төменде келтірілген, www.stihl.ru/eac сондай-ақ STIHL компаниясының кез келген елдегі өкілдігінде қол жетімді, 23.

23 мекенжайлар

STIHL штаб-пәтері

ANDREAS STIHL AG & Co. KG
Badstrasse 115
71336 Waiblingen
Германия

STIHL еншілес кәсіпорындары

РЕСЕЙ ФЕДЕРАЦИЯСЫ

ООО "АНДРЕАС ШТИЛЬ МАРКЕТИНГ"
наб. Обводного канала, дом 60, литера А,
помещ. 1-Н, офис 200
192007 Санкт-Петербург, Россия
Горячая линия: +7 800 4444 180
Эл. почта: info@stihl.ru

УКРАИНА

ТОВ «Андреас Штіл»
вул. Антонова 10, с. Чайки
08135 Київська обл., Україна
Телефон: +38 044 393-35-30
Факс: +380 044 393-35-70
Гаряча лінія: +38 0800 501 930
E-mail: info@stihl.ua

STIHL өкілдіктері

ҚАЗАҚСТАН

Представительство
ANDREAS STIHL AG & Co. KG
ул. Шагабутдинова, 125А, оф. 2
050026 Алматы, Казахстан
Горячая линия: +7 727 225 55 17

STIHL импорттаушылары

УКРАИНА

ТОВ «Андреас Штіл»
вул. Антонова 10, с. Чайки
08135 Київська обл., Україна

БЕЛАРУСЬ

ООО «БАЭРТ»
ул. Игнатенко, д. 2, пом. 102
220035, г. Минск, Беларусь

ҚАЗАҚСТАН И ҚЫРҒЫЗСТАН

ИП «ВОРОНИНА Д.И.»
пр. Райымбека 312
050005 Алматы, Казахстан

АРМЕНИЯ

ООО «ЮНИТУЛЗ»
ул. Г. Парпеци 22
0002 Ереван, Армения

10	Έλεγχος Χλοοκοπτικού μηχανήματος.....	305
11	Εργασία με το χλοοκοπτικό μηχανήμα....	305
12	Μετά την εργασία.....	307
13	Μεταφορά.....	307
14	Φύλαξη.....	307
15	Καθάρισμα.....	308
16	Συντήρηση.....	309
17	Επισκευή.....	310
18	Αντιμετώπιση βλαβών.....	310
19	Τεχνικά χαρακτηριστικά.....	311
20	Ανταλλακτικά και παρελκόμενα.....	311
21	Απόρριψη.....	312
22	Δήλωση συμμόρφωσης ΕΕ.....	312
23	Πιστοποιητικό συμβατότητας UKCA.....	312
24	Διευθύνσεις.....	313

1 Πρόλογος

Αγαπητέ πελάτη,

Ευχαριστούμε που επιλέξατε την STIHL για την αγορά σας. Στόχος μας είναι να σχεδιάζουμε και να κατασκευάζουμε προϊόντα κορυφαίας ποιότητας, που ανταποκρίνονται στις ανάγκες των πελατών μας. Έτσι δημιουργούμε προϊόντα με υψηλή αξιοπιστία, ακόμα και κάτω από ακραίες συνθήκες χρήσης.

Παράλληλα, η STIHL παρέχει σέρβις κορυφαίας ποιότητας. Οι πιστοποιημένοι αντιπρόσωποί μας μπορούν να σας προσφέρουν έγκυρες συμβουλές, εκπαίδευση και πλήρη τεχνική υποστήριξη.

Η STIHL δηλώνει ρητά την προσήλωσή της στη βιώσιμη και υπεύθυνη χρήση των φυσικών πόρων. Οι παρούσες οδηγίες χρήσης θα σας βοηθήσουν να χρησιμοποιήσετε το προϊόν STIHL σας για πολλά χρόνια με ασφάλεια και με σεβασμό στο περιβάλλον.

Σας ευχαριστούμε για την εμπιστοσύνη και ευχόμαστε η χρήση των προϊόντων STIHL να είναι για εσάς μια ευχάριστη εμπειρία.



Δρ Nikolas Stihl

ΣΗΜΑΝΤΙΚΟ! ΔΙΑΒΑΣΤΕ ΤΟ ΕΓΧΕΙΡΙΔΙΟ ΑΥΤΟ ΠΡΙΝ ΑΠΟ ΤΗ ΧΡΗΣΗ ΚΑΙ ΦΥΛΑΞΤΕ ΤΟ.

Πίνακας περιεχομένων

1	Πρόλογος.....	293
2	Πληροφορίες σχετικά με αυτό το εγχειρίδιο οδηγιών.....	294
3	Περιεχόμενα.....	294
4	Προφυλάξεις ασφαλείας.....	295
5	Προετοιμασία χλοοκοπτικού μηχανήματος για χρήση.....	301
6	Συναρμολόγηση χλοοκοπτικού μηχανήματος.....	302
7	Ανεφοδιασμός χλοοκοπτικού μηχανήματος.....	303
8	Ρύθμιση του χλοοκοπτικού μηχανήματος για τον χρήστη.....	303
9	Εκκίνηση και σβήσιμο του κινητήρα.....	304

2 Πληροφορίες σχετικά με αυτό το εγχειρίδιο οδηγιών

2.1 Ισχύοντα έγγραφα

Οι παρούσες οδηγίες χρήσης είναι πρωτότυπες οδηγίες χρήσης από τον κατασκευαστή σύμφωνα με την Οδηγία 2006/42/ΕΚ της ΕΚ.

Ισχύουν οι τοπικοί κανονισμοί ασφαλείας.

► Εκτός από αυτές τις οδηγίες χρήσης, διαβάστε, κατανοήστε και φυλάξτε επίσης τα παρακάτω έγγραφα:

- Οδηγίες χρήσης κινητήρα STIHL EVC 200 C

2.2 Χρήση προειδοποιητικών συμβόλων στο κείμενο



ΚΙΝΔΥΝΟΣ

- Το σύμβολο αυτό χρησιμοποιείται για την επισήμανση κινδύνων που οδηγούν σε σοβαρό τραυματισμό ή θάνατο.
 - Τα μέτρα που περιγράφονται μπορούν να αποτρέψουν σοβαρούς τραυματισμούς και θανατηφόρα ατυχήματα.



ΠΡΟΕΙΔΟΠΟΙΗΣΗ

- Το σύμβολο αυτό χρησιμοποιείται για την επισήμανση κινδύνων που **μπορεί** να οδηγήσουν σε σοβαρό τραυματισμό ή θάνατο.
 - Τα μέτρα που περιγράφονται μπορούν να αποτρέψουν σοβαρούς τραυματισμούς και θανατηφόρα ατυχήματα.

ΣΗΜΕΙΩΣΗ

- Το σύμβολο αυτό χρησιμοποιείται για την επισήμανση κινδύνων που μπορούν να προκαλέσουν υλικές ζημιές.
 - Τα μέτρα που περιγράφονται μπορούν να αποτρέψουν υλικές ζημιές.

2.3 Παραπομπή σε κείμενο



Το σύμβολο αυτό παραπέμπει σε ένα κεφάλαιο αυτού του εγχειριδίου οδηγιών.

3 Περιεχόμενα

3.1 Μηχανή κοπής γκαζόν

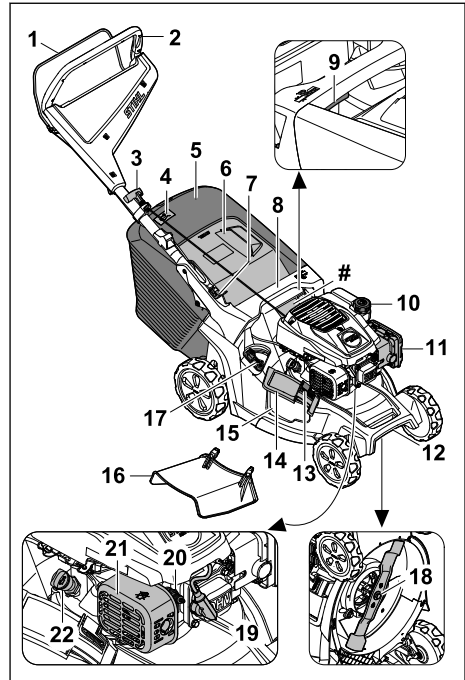

1 Διακόπτης on/off

Ο διακόπτης on/off χρησιμεύει στην εκκίνηση και το σβήσιμο του κινητήρα.

2 Τιμόνι

Το τιμόνι χρησιμεύει στο κράτημα, την οδήγηση και τη μεταφορά της μηχανής κοπής γκαζόν.

3 Λαβή εκκίνησης

Η λαβή εκκίνησης χρησιμεύει στην εκκίνηση του κινητήρα.

4 Δείκτης στάθμης

Ο δείκτης στάθμης υποδεικνύει την πλήρωση του χορτοσυλλέκτη.

5 Χορτοσυλλέκτης

Το κομμένο χόρτο συλλέγεται στον χορτοσυλλέκτη.

6 Μοχλός

Ο μοχλός χρησιμεύει στη ρύθμιση και την αναδίπλωση του τιμονιού.

7 Στόμιο εξαγωγής

Το στόμιο εξαγωγής κλείνει τον αγωγό εξαγωγής.

8 Λαβή

Η λαβή χρησιμεύει στο κράτημα της μηχανής κοπής γραζόν κατά τη ρύθμιση του ύψους κοπής και στη μεταφορά της μηχανής κοπής γραζόν.

9 Μοχλός

Ο μοχλός χρησιμεύει στη ρύθμιση του ύψους κοπής.

10 Τάπα ρεζερβουάρ καυσίμου

Η τάπα ρεζερβουάρ καυσίμου κλείνει το άνοιγμα για τον ανεφοδιασμό της βενζίνης.

11 Καπάκι φίλτρου

Το καπάκι του φίλτρου καλύπτει το φίλτρο αέρα.

12 Λαβή μεταφοράς

Η λαβή μεταφοράς χρησιμεύει στη μεταφορά της μηχανής κοπής γραζόν.

13 Ασφάλεια

Η ασφάλεια διατηρεί κλειστό το πλαϊνό στόμιο εξαγωγής.

14 Πλαϊνό στόμιο εξαγωγής

Το πλαϊνό στόμιο εξαγωγής κλείνει το πλαϊνό άνοιγμα εξαγωγής.

15 Πλαϊνό άνοιγμα εξαγωγής

Το πλαϊνό άνοιγμα εξαγωγής οδηγεί το κομμένο χόρτο στο πλάι.

16 Προέκταση

Η προέκταση οδηγεί το κομμένο χόρτο στο πλάι στο έδαφος.

17 Μοχλός

Ο μοχλός χρησιμεύει στο άνοιγμα και στο κλείσιμο του ενσωματωμένου στομίου ανακύκλωσης χόρτου.

18 Μαχαίρι

Το μαχαίρι κόβει και ανακυκλώνει το χόρτο.

19 Κάλυμμα μπουζί

Το κάλυμμα μπουζί συνδέει το καλώδιο ανάφλεξης με το μπουζί.

20 Μπουζί

Το μπουζί χρησιμεύει για την ανάφλεξη του μείγματος καυσίμου-αέρα μέσα στον κινητήρα.

21 Εξάτμιση

Η εξάτμιση μειώνει την εκπομπή θορύβου της μηχανής κοπής γραζόν.

22 Τάπα λαδιού κινητήρα

Η τάπα λαδιού κινητήρα κλείνει το άνοιγμα για τον ανεφοδιασμό του λαδιού κινητήρα.

Πινάκίδα ισχύος με αριθμό μηχανήματος**3.2 Σύμβολα**

Τα σύμβολα μπορεί να είναι τοποθετημένα στη μηχανή κοπής γραζόν κι έχουν την εξής σημασία:



Αυτό το σύμβολο αντιστοιχεί στην τάπα ρεζερβουάρ καυσίμου.



Αυτό το σύμβολο αντιστοιχεί στη τάπα λαδιού κινητήρα.



Εγγυημένη στάθμη ηχητικής ισχύος σε dB(A), προσδιορισμένη σύμφωνα με την Οδηγία 2000/14/EK, προκειμένου να υπάρχει δυνατότητα σύγκρισης του θορύβου που εκπέμπεται από διάφορα προϊόντα.



Μην απορρίπτετε το προϊόν μαζί με τα οικιακά απορρίμματα.



Ρυθμίστε το ύψος κοπής.



Δείκτης στάθμης χορτοσυλλέκτη



Μοχλός για το άνοιγμα και το κλείσιμο του στομίου ανακύκλωσης χόρτου.



Ξεκινήστε τον κινητήρα.

4 Προφυλάξεις ασφαλείας**4.1 Προειδοποιητικά σύμβολα**

Τα προειδοποιητικά σύμβολα στο χλοοκοπτικό μηχανήμα έχουν την εξής σημασία:



Προσέξτε όλες τις υποδείξεις ασφαλείας και τα μέτρα που πρέπει να ληφθούν.



Διαβάστε, κατανοήστε και φυλάξτε τις οδηγίες χρήσης.



Δώστε προσοχή σε εκσφενδονιζόμενα αντικείμενα - τηρείτε αποστάσεις και κρατήστε μακριά τα τρίτα άτομα.



Μην αγγίζετε το περιστρεφόμενο μαχαίρι.



Αφαιρέστε το κάλυμμα μπουζί κατά τη μεταφορά, τη φύλαξη, τη συντήρηση ή την επισκευή.

4.2 Προβλεπόμενος σκοπός χρήσης

Η μηχανή κοπής γκαζόν STIHL RM 443.3 χρησιμεύει στην κοπή και την ανακύκλωση χόρτου.

▲ ΠΡΟΕΙΔΟΠΟΙΗΣΗ

- Αν η μηχανή κοπής γκαζόν δεν χρησιμοποιείται σύμφωνα με τις οδηγίες, υπάρχει κίνδυνος σοβαρού έως και θανατηφόρου τραυματισμού και υλικών ζημιών.
 - ▶ Η μηχανή κοπής γκαζόν πρέπει να χρησιμοποιείται όπως περιγράφεται σ' αυτές τις οδηγίες χρήσης και στις οδηγίες χρήσης του κινητήρα.

4.3 Απαιτήσεις από τον χρήστη

▲ ΠΡΟΕΙΔΟΠΟΙΗΣΗ

- Οι χρήστες που δεν έχουν ενημερωθεί για τη χρήση δεν μπορούν να αντιληφθούν ή να εκτιμήσουν τους κινδύνους που απορρέουν από το χλοοκοπτικό μηχάνημα. Ο χρήστης και άλλα άτομα μπορεί να τραυματιστούν σοβαρά ή θανάσιμα.



▶ Διαβάστε, κατανοήστε και φυλάξτε τις οδηγίες χρήσης.

- ▶ Εάν το χλοοκοπτικό μηχάνημα παραδοθεί σε άλλο άτομο: Παραδώστε μαζί τις οδηγίες χρήσης του χλοοκοπτικού μηχανήματος και του κινητήρα.
- ▶ Βεβαιωθείτε ότι ο χρήστης πληροί τις εξής προϋποθέσεις:
 - Ο χρήστης είναι ξεκούραστος.
 - Ο χρήστης έχει τις σωματικές, πνευματικές και αισθητηριακές ικανότητες να χρησιμοποιήσει το χλοοκοπτικό μηχάνημα και να εργαστεί με αυτό. Εάν ο χρήστης έχει περιορισμένες σωματικές, πνευματικές ή αισθητηριακές ικανότητες, τότε επιτρέπεται να εργαστεί μόνο υπό την επίβλεψη ενός αρμόδιου ατόμου.
 - Ο χρήστης μπορεί να αντιληφθεί και να αξιολογήσει τους κινδύνους που απορρέουν από το χλοοκοπτικό μηχάνημα.
 - Ο χρήστης συνειδητοποιεί ότι είναι υπεύθυνος για ατυχήματα και ζημιές.
 - Ο χρήστης είναι ενήλικας ή ο χρήστης εκπαιδεύεται επαγγελματικά υπό επί-

βλεψη, σύμφωνα με τους εθνικούς κανονισμούς.

- Ο χρήστης έχει λάβει ενημέρωση από έναν εμπορικό αντιπρόσωπο STIHL ή άλλο εξειδικευμένο άτομο, προτού εργαστεί για πρώτη φορά με το χλοοκοπτικό μηχάνημα.
- Ο χρήστης δεν βρίσκεται υπό την επίδραση οινοπνεύματος, φαρμάκων ή ναρκωτικών ουσιών.
- ▶ Εάν υπάρχουν ασάφειες: Επικοινωνήστε με έναν εμπορικό αντιπρόσωπο της STIHL.

4.4 Ενδυμασία και εξοπλισμός

▲ ΠΡΟΕΙΔΟΠΟΙΗΣΗ

- Κατά τη διάρκεια της εργασίας ενδέχεται να εκσφενδονιστούν αντικείμενα προς τα επάνω με μεγάλη ταχύτητα. Ο χρήστης μπορεί να τραυματιστεί.
 - ▶ Φοράτε μακρύ παντελόνι από ανθεκτικό υλικό.
- Κατά την εργασία παράγεται θόρυβος. Ο θόρυβος μπορεί να βλάψει την ακοή.
 - ▶ Φοράτε μέσα προστασίας ακοής.
- Κατά τη διάρκεια της εργασίας μπορεί να αναδευτεί σκόνη. Η εισπνοή σκόνης μπορεί να βλάψει την υγεία και να προκαλέσει αλλεργικές αντιδράσεις.
 - ▶ Εάν αναδευτεί σκόνη: Φορέστε μάσκα προστασίας της αναπνοής.
- Ο ακατάλληλος ρουχισμός μπορεί να παγιδευτεί σε ξύλα, κλαδιά ή στο χλοοκοπτικό μηχάνημα. Οι χρήστες χωρίς κατάλληλο ρουχισμό μπορεί να τραυματιστούν σοβαρά.
 - ▶ Φοράτε στενά ρούχα.
 - ▶ Βγάλτε τα μαντήλια και τα κοσμήματα.
- Κατά τη διάρκεια του καθαρισμού, της συντήρησης ή της μεταφοράς, ο χρήστης μπορεί να έρθει σε επαφή με το μαχαίρι. Ο χρήστης μπορεί να τραυματιστεί.
 - ▶ Φοράτε γάντια προστασίας από ανθεκτικό υλικό.
 - ▶ Φοράτε κλειστά, σταθερά υποδήματα με αντιολισθητικές σόλες.
- Εάν ο χρήστης φορά ακατάλληλα υποδήματα, μπορεί να γλιστρήσει. Ο χρήστης μπορεί να τραυματιστεί.
- Κατά το τρόχισμα των μαχαiriών μπορεί να εκσφενδονιστούν μικρά κομμάτια υλικού. Ο χρήστης μπορεί να τραυματιστεί.
 - ▶ Φοράτε προστατευτικά γυαλιά που εφαρμόζουν καλά. Στο εμπόριο διατίθενται κατάλληλα προστατευτικά γυαλιά που συμμορφώνονται με το πρότυπο EN 166 ή τους

εθνικούς κανονισμούς και φέρουν την αντίστοιχη σήμανση.

- Φοράτε γάντια προστασίας από ανθεκτικό υλικό.

4.5 Περιοχή εργασίας και περιβάλλον

▲ ΠΡΟΕΙΔΟΠΟΙΗΣΗ

- Τα άτομα που δεν συμμετέχουν στις εργασίες, τα παιδιά και τα ζώα δεν μπορούν να αντιληφθούν και να εκτιμήσουν τους κινδύνους που απορρέουν από το χλοοκοπτικό μηχάνημα και τα εκσφενδονιζόμενα αντικείμενα. Τα άτομα που δεν συμμετέχουν στις εργασίες, τα παιδιά και τα ζώα μπορεί να τραυματιστούν σοβαρά και να προκληθούν υλικές ζημιές.
 - Κρατήστε μακριά από την επικίνδυνη περιοχή τα άτομα που δεν συμμετέχουν στις εργασίες, τα παιδιά και τα ζώα.
 - Κρατάτε απόσταση από αντικείμενα.
 - Μην αφήνετε χωρίς επίτηρηση το χλοοκοπτικό μηχάνημα.
 - Βεβαιωθείτε, ότι τα παιδιά δεν θα παίζουν με το χλοοκοπτικό μηχάνημα.
- Όταν ο κινητήρας είναι σε λειτουργία, από τον σιγαστήρα εξάτμισης εξέρχονται θερμά καυσαέρια. Τα θερμά καυσαέρια μπορούν να προκαλέσουν ανάφλεξη εύφλεκτων υλικών και να προκαλέσουν πυρκαγιές.
 - Διατηρείτε το ρεύμα καυσαερίων μακριά από εύφλεκτα υλικά.

4.6 Ασφαλής κατάσταση

4.6.1 Μηχανή κοπής γραζόν

Η μηχανή κοπής γραζόν βρίσκεται σε ασφαλή κατάσταση όταν πληρούνται οι εξής προϋποθέσεις:

- Η μηχανή κοπής γραζόν δεν έχει υποστεί ζημιές.
- Δεν υπάρχει διαρροή βενζίνης από τη μηχανή κοπής γραζόν.
- Η τάπα του ρεζερβουάρ καυσίμου είναι κλειστή.
- Δεν υπάρχει διαρροή λαδιού κινητήρα από τη μηχανή κοπής γραζόν.
- Η τάπα λαδιού κινητήρα είναι κλειστή.
- Η μηχανή κοπής γραζόν είναι καθαρή.
- Τα χειριστήρια λειτουργούν και δεν έχουν τροποποιηθεί.
- Εάν πρόκειται να γίνει κοπή χόρτου και το κομμένο χόρτο θα συλλεχθεί στον χορτοσυλλέκτη: Το στόμιο ανακύκλωσης χόρτου είναι ανοιχτό, η προέκταση έχει αφαιρεθεί και ο χορτοσυλλέκτης είναι σωστά κρεμασμένος.

- Εάν πρόκειται να γίνει κοπή χόρτου και το κομμένο χόρτο θα εξαχθεί από το πίσω μέρος: Ο χορτοσυλλέκτης έχει αφαιρεθεί και το στόμιο εξαγωγής είναι κλειστό.
- Εάν πρόκειται να γίνει κοπή χόρτου και το κομμένο χόρτο θα οδηγηθεί στο πλάι στο έδαφος: Το στόμιο ανακύκλωσης χόρτου είναι κλειστό και η προέκταση είναι σωστά κρεμασμένη.
- Εάν πρόκειται να γίνει ανακύκλωση χόρτου: Η προέκταση έχει αφαιρεθεί και το στόμιο ανακύκλωσης χόρτου είναι κλειστό.
- Το μαχαίρι είναι σωστά τοποθετημένο.
- Έχουν τοποθετηθεί σωστά τα γνήσια παρελκόμενα STIHL για αυτήν τη μηχανή κοπής γραζόν.
- Οι μηχανισμοί με ελατήριο δεν έχουν υποστεί ζημιές και λειτουργούν.

▲ ΠΡΟΕΙΔΟΠΟΙΗΣΗ



- Αν ο εξοπλισμός δεν είναι σε ασφαλή κατάσταση, ορισμένα εξαρτήματα μπορεί να μην επιτελούν πλέον τις λειτουργίες τους με τον σωστό τρόπο, οι διατάξεις ασφαλείας μπορεί να τεθούν εκτός λειτουργίας και μπορεί να σημειωθεί διαρροή καυσίμου. Υπάρχει κίνδυνος σοβαρού ή θανατηφόρου τραυματισμού.
 - Μην χρησιμοποιείτε τη μηχανή κοπής γραζόν, αν δεν βρίσκεται σε άσηογη κατάσταση.
 - Αν υπάρχει διαρροή βενζίνης από τη μηχανή κοπής γραζόν, μην χρησιμοποιείτε τη μηχανή κοπής γραζόν και απευθυνθείτε στον πιστοποιημένο αντιπρόσωπο της STIHL.
 - Κλείστε την τάπα του ρεζερβουάρ καυσίμου.
 - Αν υπάρχει διαρροή λαδιού κινητήρα από τη μηχανή κοπής γραζόν, μην χρησιμοποιείτε τη μηχανή κοπής γραζόν και απευθυνθείτε στον πιστοποιημένο αντιπρόσωπο της STIHL.
 - Κλείστε την τάπα λαδιού κινητήρα.
 - Εάν η μηχανή κοπής γραζόν είναι λερωμένη, καθαρίστε την.
 - Μην επεμβαίνετε στη μηχανή κοπής γραζόν και τα συστήματα ασφαλείας της.
 - Αποφύγετε επεμβάσεις στη μηχανή κοπής γραζόν που αλλάζουν την ισχύ ή τον αριθμό του κινητήρα.
 - Εάν τα χειριστήρια δεν λειτουργούν, μην εργάζεστε με τη μηχανή κοπής γραζόν.
 - Οι μηχανισμοί με ελατήριο μπορούν να απελευθερώσουν την αποθηκευμένη ενέργεια.
 - Εάν πρόκειται να γίνει κοπή χόρτου και το κομμένο χόρτο θα συλλεχθεί στον χορτοσυλλέκτη: Ανοίξτε το στόμιο ανακύκλωσης χόρτου, αφαιρέστε την προέκταση και κρεμάστε τον χορτοσυλλέκτη με τον τρόπο που

περιγράφεται στις παρούσες οδηγίες χρήσης.

- ▶ Εάν πρόκειται να γίνει κοπή χόρτου και το κομμένο χόρτο θα οδηγηθεί στο πλάι στο έδαφος: Κλείστε το στόμιο ανακύκλωσης χόρτου και κρεμάστε την προέκταση με τον τρόπο που περιγράφεται στις παρούσες οδηγίες χρήσης.
- ▶ Εάν πρόκειται να γίνει ανακύκλωση χόρτου: Αφαιρέστε την προέκταση και κλείστε το στόμιο ανακύκλωσης χόρτου με τον τρόπο που περιγράφεται στις παρούσες οδηγίες χρήσης.
- ▶ Τοποθετήστε το μαχαίρι με τον τρόπο που περιγράφεται στις παρούσες οδηγίες χρήσης.
- ▶ Χρησιμοποιείτε γνήσια παρελκόμενα STIHL για αυτήν τη μηχανή κοπής γκαζόν.
- ▶ Προσαρμόζετε τα παρελκόμενα όπως περιγράφεται σε αυτές τις οδηγίες χρήσης ή στις οδηγίες χρήσης του παρελκόμενου.
- ▶ Μην εισαγάγετε αντικείμενα στα ανοίγματα της μηχανής κοπής γκαζόν.
- ▶ Αντικαταστήστε τα αυτοκόλλητα υποδείξεων, εάν έχουν φθαρεί ή καταστραφεί.
- ▶ Αν έχετε οποιαδήποτε απορία, απευθυνθείτε στον πιστοποιημένο αντιπρόσωπο της STIHL.

4.6.2 Μαχαίρι

Το μαχαίρι βρίσκεται σε ασφαλή κατάσταση όταν πληρούνται οι εξής προϋποθέσεις:

- Το μαχαίρι και τα εξαρτήματα τοποθέτησης δεν φέρουν ζημιές.
- Το μαχαίρι δεν είναι στραβωμένο.
- Το μαχαίρι είναι σωστά τοποθετημένο.
- Το μαχαίρι είναι σωστά τροχισμένο.
- Το μαχαίρι δεν έχει γρέζια.
- Το μαχαίρι είναι σωστά ζυγοσταθμισμένο.
- Δεν έχει ξεπεραστεί το κατώτατο όριο για το ελάχιστο πάχος και το ελάχιστο πλάτος του μαχαιριού κοπής,  19.2.
- Έχει τηρηθεί η γωνία τροχίσματος,  19.2.

▲ ΠΡΟΕΙΔΟΠΟΙΗΣΗ

- Σε μη ασφαλή κατάσταση ενδέχεται να λυθούν και να εκσφενδονιστούν μέρη του μαχαιριού. Μπορεί να προκληθούν σοβαροί τραυματισμοί.
 - ▶ Εργάζεστε μόνον με ένα μαχαίρι και εξαρτήματα τοποθέτησης που δεν φέρουν ζημιές.
 - ▶ Τοποθετήστε σωστά τα μαχαίρια.
 - ▶ Τροχίστε σωστά τα μαχαίρια.
 - ▶ Εάν έχει ξεπεραστεί το κατώτατο όριο για το ελάχιστο πάχος και το ελάχιστο πλάτος: Αντικαταστήστε τα μαχαίρια.

- ▶ Ζητήστε από έναν εμπορικό αντιπρόσωπο STIHL να ζυγοσταθμίσει τα μαχαίρια.
- ▶ Εάν υπάρχουν ασάφειες: Επικοινωνήστε με έναν εμπορικό αντιπρόσωπο της STIHL.

4.7 Καύσιμο και ανεφοδιασμός

▲ ΠΡΟΕΙΔΟΠΟΙΗΣΗ

- Το καύσιμο που χρησιμοποιείται για αυτό το χλοοκοπτικό μηχάνημα είναι η βενζίνη. Η βενζίνη είναι εξαιρετικά εύφλεκτη. Σε περίπτωση που η βενζίνη έρθει σε επαφή με ανοικτή φλόγα ή θερμά αντικείμενα, μπορεί να προκαλέσει πυρκαγιές ή εκρήξεις. Μπορεί να προκαληθούν σοβαροί ή θανάσιμοι τραυματισμοί και υλικές ζημιές.
 - ▶ Προστατέψτε τη βενζίνη από τη θερμότητα και τη φωτιά.
 - ▶ Μην χύνετε τη βενζίνη.
 - ▶ Σε περίπτωση που χυθεί βενζίνη: Σκουπίστε τη βενζίνη με ένα πανί και εκκινήστε τον κινητήρα μόνο όταν όλα τα εξαρτήματα του χλοοκοπτικού μηχανήματος είναι στεγνά.
 - ▶ Μην καπνίζετε.
 - ▶ Μην ανεφοδιάζετε καύσιμο κοντά σε φωτιά.
 - ▶ Πριν από τον ανεφοδιασμό καυσίμου σβήστε τον κινητήρα και αφήστε τον να κρυώσει.
 - ▶ Σε περίπτωση που το ρεζερβουάρ πρέπει να εκκενωθεί: Εκκενώστε το σε ανοικτό χώρο.
 - ▶ Εκκινείτε τον κινητήρα σε απόσταση τουλάχιστον 3 m από τον χώρο του ανεφοδιασμού.
 - ▶ Μη φυλάσσετε ποτέ το χλοοκοπτικό μηχάνημα μέσα σε κτίριο, εάν το ρεζερβουάρ περιέχει βενζίνη.
- Η εισπνοή αναθυμιάσεων βενζίνης μπορεί να προκαλέσει δηλητηρίαση.
 - ▶ Μην εισπνέετε αναθυμιάσεις βενζίνης.
 - ▶ Πραγματοποιείτε τον ανεφοδιασμό σε καλά αεριζόμενο χώρο.
- Κατά τη διάρκεια εργασίας, το χλοοκοπτικό μηχάνημα θερμαίνεται. Η βενζίνη διαστέλλεται και στο ρεζερβουάρ καυσίμου μπορεί να προκύψει υπερπίεση. Όταν ανοιχτεί η τάπα του ρεζερβουάρ καυσίμου, μπορεί να εκτοξευτεί βενζίνη. Η εκτοξευόμενη βενζίνη μπορεί να αναφλεγεί. Ο χρήστης μπορεί να τραυματιστεί σοβαρά.
 - ▶ Αφήστε πρώτα το χλοοκοπτικό μηχάνημα να κρυώσει και μετά ανοίξτε την τάπα του ρεζερβουάρ καυσίμου.
- Τα ρούχα που έρχονται σε επαφή με βενζίνη γίνονται πιο εύφλεκτα. Μπορεί να προκληθούν

- σοβαροί ή θανάσιμοι τραυματισμοί και υλικές ζημιές.
- ▶ Σε περίπτωση που τα ρούχα έρθουν σε επαφή με βενζίνη: Αλλάξτε ρούχα.
 - Η βενζίνη μπορεί να θέσει σε κίνδυνο το περιβάλλον.
 - ▶ Μην χύνετε το καύσιμο.
 - ▶ Απορρίψτε τη βενζίνη όπως προβλέπεται και με φιλικό προς το περιβάλλον τρόπο.
 - Σε περίπτωση που η βενζίνη έρθει σε επαφή με το δέρμα ή τα μάτια, μπορεί να προκληθούν ερεθισμοί.
 - ▶ Αποφύγετε την επαφή με τη βενζίνη.
 - ▶ Εάν τα υγρά έχουν έρθει σε επαφή με το δέρμα: Ξεπλύνετε τα σημεία του δέρματος με άφθονο νερό και σαπούνι.
 - ▶ Εάν τα υγρά έχουν έρθει σε επαφή με τα μάτια: Ξεπλύνετε τα μάτια με άφθονο νερό για τουλάχιστον 15 λεπτά και μεταβείτε σε έναν γιατρό.
 - Η διάταξη ανάφλεξης του χλοοκοπτικού μηχανήματος δημιουργεί σπινθήρες. Οι σπινθήρες μπορεί να διαφύγουν και να προκαλέσουν πυρκαγιές και εκρήξεις σε περιβάλλον όπου υπάρχει κίνδυνος ανάφλεξης ή έκρηξης. Μπορεί να προκληθούν σοβαροί ή θανάσιμοι τραυματισμοί και υλικές ζημιές.
 - ▶ Χρησιμοποιήστε τα μπουζί που περιγράφονται στις οδηγίες χρήσης του κινητήρα.
 - ▶ Βιδώστε και σφίξτε καλά τα μπουζί.
 - ▶ Πιέστε καλά το κάλυμμα μπουζί.
 - Αν το χλοοκοπτικό μηχανήμα ανεφοδιαστεί με βενζίνη που δεν είναι κατάλληλη για τον κινητήρα, το χλοοκοπτικό μηχανήμα μπορεί να υποστεί ζημιά.
 - ▶ Χρησιμοποιείτε πάντοτε φρέσκο, αμόλυβδο επάνυμο καύσιμο.
 - ▶ Τηρείτε τις υποδείξεις στις οδηγίες χρήσης του κινητήρα.

4.8 Εργασία

▲ ΠΡΟΕΙΔΟΠΟΙΗΣΗ

- Αν ο χρήστης δεν εκκινήσει σωστά τον κινητήρα, μπορεί να χάσει τον έλεγχο του χλοοκοπτικού μηχανήματος. Ο χρήστης μπορεί να τραυματιστεί σοβαρά.
 - ▶ Εκκινήστε τον κινητήρα με τον τρόπο που περιγράφεται στις παρούσες οδηγίες χρήσης.
- Σε ορισμένες περιπτώσεις, ο χρήστης δεν μπορεί να εργαστεί συγκεντρωμένος. Ο χρήστης μπορεί να σκοντάψει, να πέσει και να τραυματιστεί σοβαρά.
 - ▶ Εργάζεστε ήρεμα και προσεκτικά.



- ▶ Αφαιρέστε το κάλυμμα του μπουζί.



- ▶ Μην αγγίζετε το περιστρεφόμενο μαχαίρι.
- ▶ Εάν το μαχαίρι μπλοκαριστεί από κάποιο αντικείμενο: Σβήστε τον κινητήρα. Μετά απομακρύνετε το αντικείμενο.

- Εάν το χλοοκοπτικό μηχάνημα παρουσιάζει ασυνήθιστη συμπεριφορά κατά τη διάρκεια εργασίας, ενδέχεται να βρίσκεται σε μη ασφαλή κατάσταση. Μπορεί να προκληθούν σοβαροί τραυματισμοί και υλικές ζημιές.
 - ▶ Τερματίστε την εργασία και επικιωνώδηστε με έναν εμπορικό αντιπρόσωπο της STIHL.
- Κατά τη διάρκεια εργασίας μπορεί να παρατηρηθούν κραδασμοί από το χλοοκοπτικό μηχάνημα.
 - ▶ Φοράτε γάντια προστασίας.
 - ▶ Κάντε διαλείμματα.
 - ▶ Εάν παρουσιαστούν διαταραχές του κυκλοφορικού συστήματος: Απευθυνθείτε σε γιατρό.
- Ελέγξτε την επιφάνεια κοπής και δώστε προσοχή για τυχόν εμπόδια. Εάν κατά τη διάρκεια εργασίας το μαχαίρι έρθει σε επαφή με ξένο αντικείμενο, μπορεί αυτό ή μέρη αυτού να εκσφενδονιστούν με μεγάλη ταχύτητα. Μπορεί να προκληθούν τραυματισμοί και υλικές ζημιές.
 - ▶ Απομακρύνετε τα ξένα αντικείμενα όπως πέτρες, κλαδιά, σύρματα, παιχνίδια ή άλλα ξένα σώματα από την περιοχή εργασίας. Σημαδεύστε τα κρυμμένα αντικείμενα που δεν είναι δυνατό να απομακρυνθούν.



- Εάν απελευθερωθεί η μπάρα ενεργοποίησης, το μαχαίρι συνεχίζει να περιστρέφεται για λίγη ώρα. Μπορεί να προκληθούν σοβαροί τραυματισμοί.



- ▶ Περιμένετε μέχρι να σταματήσει να περιστρέφεται το μαχαίρι.
 - ▶ Αφαιρέστε πρώτα τον χορτοσυλλέκτη, εάν το μαχαίρι σταματήσει να περιστρέφεται.
- Εάν το περιστρεφόμενο μαχαίρι έρθει σε επαφή με κάποιο σκληρό αντικείμενο, ενδέχεται να δημιουργηθούν σπινθήρες. Οι σπινθήρες μπορεί να προκαλέσουν πυρκαγιές σε περιβάλλον όπου υπάρχει κίνδυνος ανάφλεξης. Μπορεί να προκληθούν σοβαροί ή θανάσιμοι τραυματισμοί και υλικές ζημιές.
 - ▶ Μην εργάζεστε σε περιβάλλον όπου υπάρχει κίνδυνος ανάφλεξης.
 - Εάν σταθμεύσετε το χλοοκοπτικό μηχάνημα σε κεκλιμένη επιφάνεια, μπορεί να κυλήσει ανεξέλεγκτα. Μπορεί να προκληθούν τραυματισμοί και υλικές ζημιές.
 - ▶ Αφήστε το χλοοκοπτικό μηχάνημα μόνο όταν βρίσκεται σε μία επίπεδη επιφάνεια και δεν υπάρχει κίνδυνος να κυλήσει από μόνο του.
 - Εάν στερεωθούν αντικείμενα στο τιμόνι, ενδέχεται το χλοοκοπτικό μηχάνημα να ανατραπεί λόγω του πρόσθετου βάρους. Μπορεί να προκληθούν τραυματισμοί και υλικές ζημιές.

- ▶ Μην στερεώνετε αντικείμενα στο τιμόνι.

▲ ΚΙΝΔΥΝΟΣ

- Εάν υπάρχουν ηλεκτροφόρα καλώδια στην περιοχή εργασίας, το μαχαίρι μπορεί να έρθει σε επαφή με αυτά και να προκαλέσει ζημιές. Ο χρήστης μπορεί να τραυματιστεί σοβαρά ή θανάσιμα.
 - ▶ Μην εργάζεστε σε περιβάλλον με ηλεκτροφόρα καλώδια.
- Εάν η εργασία εκτελείται κατά τη διάρκεια καταιγίδας, ο χρήστης ενδέχεται να χτυπηθεί από κεραυνό. Ο χρήστης μπορεί να τραυματιστεί σοβαρά ή θανάσιμα.
 - ▶ Σε περίπτωση καταιγίδας: Μην εργάζεστε.
- Εάν ο χρήστης εργαστεί στη βροχή, μπορεί να τραυματιστεί σοβαρά ή θανάσιμα.
 - ▶ Όταν βρέχει: Μην εργάζεστε.

4.9 Μεταφορά

▲ ΠΡΟΕΙΔΟΠΟΙΗΣΗ

- Κατά τη μεταφορά, το χλοοκοπτικό μηχάνημα μπορεί να ανατραπεί ή να μετακινηθεί. Μπορεί να προκληθούν τραυματισμοί και υλικές ζημιές.
 - ▶ Σβήστε τον κινητήρα.



- ▶ Περιμένετε μέχρι να σταματήσει να περιστρέφεται το μαχαίρι.



- ▶ Αφαιρέστε το κάλυμμα του μπουζί.

- ▶ Ασφαλίστε το χλοοκοπτικό μηχάνημα με μνάντες πρόσδεσης, λουριά ή δίκτυ πάνω σε μια κατάλληλη επιφάνεια φόρτωσης, έτσι ώστε να μην μπορεί να ανατραπεί και να μετακινηθεί.
- Αφού ο κινητήρας τεθεί σε λειτουργία, ο σιγαστήρας εξάτμισης και ο κινητήρας μπορεί να είναι θερμοί. Ο χρήστης μπορεί να υποστεί εγκαύματα κατά τη μεταφορά.
 - ▶ Σπρώξτε το χλοοκοπτικό μηχάνημα.
- Το χλοοκοπτικό μηχάνημα είναι βαρύ. Εάν ο χρήστης επιχειρήσει να μεταφέρει μόνος του το χλοοκοπτικό μηχάνημα, ενδέχεται να τραυματιστεί.
 - ▶ Φοράτε γάντια προστασίας.
 - ▶ Το χλοοκοπτικό μηχάνημα πρέπει να μεταφέρεται με τη βοήθεια δεύτερου ατόμου.
- Κατά τη μεταφορά μπορεί να διαρρεύσει βενζίνη προκαλώντας ρύπανση και ζημιές.
 - ▶ Σπρώξτε το χλοοκοπτικό μηχάνημα.
 - ▶ Μεταφέρετε το εργαλείο χωρίς βενζίνη.

4.10 Φύλαξη

▲ ΠΡΟΕΙΔΟΠΟΙΗΣΗ

- Τα παιδιά δεν μπορούν να ανιληφθούν και να αξιολογήσουν τους κινδύνους που απορρέουν από το χλοοκοπτικό μηχανήμα. Τα παιδιά μπορεί να τραυματιστούν σοβαρά.
 - ▶ Σβήστε τον κινητήρα.
 - ▶ Φυλάσσετε το χλοοκοπτικό μηχανήμα μακριά από παιδιά.
- Τα μεταλλικά εξαρτήματα μπορεί να οξειδωθούν από την υγρασία. Το χλοοκοπτικό μηχανήμα μπορεί να υποστεί ζημιές.
 - ▶ Φυλάξτε το χλοοκοπτικό μηχανήμα σε καθαρό και στεγνό μέρος.
- Εάν φυλάξετε το χλοοκοπτικό μηχανήμα σε κεκλιμένη επιφάνεια, μπορεί να κυλήσει ανεξέλεγκτα. Μπορεί να προκληθούν τραυματισμοί και υλικές ζημιές.
 - ▶ Φυλάσσετε το χλοοκοπτικό μηχανήμα μόνο σε επίπεδες επιφάνειες.

4.11 Καθαρισμός, συντήρηση και επισκευή

▲ ΠΡΟΕΙΔΟΠΟΙΗΣΗ

- Εάν ο κινητήρας λειτουργεί κατά τη διάρκεια καθαρισμού, συντήρησης ή επισκευής, ενδέχεται να προκληθούν σοβαροί ή θανάσιμοι τραυματισμοί και υλικές ζημιές.
 - ▶ Σβήστε τον κινητήρα.



- ▶ Περιμένετε μέχρι να σταματήσει να περιστρέφεται το μαχαίρι.



- ▶ Αφαιρέστε το κάλυμμα του μπουζί.

- Αν κατά τη διάρκεια του καθαρισμού, της συντήρησης ή της επισκευής τεθεί σε λειτουργία ο κινητήρας, η μετάδοση κίνησης μπορεί να ενεργοποιηθεί ακούσια. Μπορεί να προκληθούν σοβαροί τραυματισμοί και υλικές ζημιές.
 - ▶ Σβήστε τον κινητήρα.



- ▶ Αφαιρέστε το κάλυμμα του μπουζί.

- Αφού ο κινητήρας τεθεί σε λειτουργία, ο σιγαστήρας εξάτμισης και ο κινητήρας μπορεί να είναι θερμοί. Μπορεί να προκληθούν εγκαύματα.
 - ▶ Περιμένετε, μέχρι να κρυώσουν ο σιγαστήρας εξάτμισης και ο κινητήρας.

- Τα ισχυρά καθαριστικά και ο καθαρισμός με δέσμη νερού ή με αιχμηρά αντικείμενα μπορεί να προκαλέσουν ζημιές στο χλοοκοπτικό μηχανήμα ή το μαχαίρι. Εάν το χλοοκοπτικό μηχανήμα ή το μαχαίρι δεν καθαριστούν σωστά, μπορεί ορισμένα εξαρτήματα να μην λειτουργούν πλέον σωστά και να τεθούν εκτός λειτουργίας και οι διατάξεις ασφαλείας. Μπορεί να προκληθούν σοβαροί τραυματισμοί.
 - ▶ Καθαρίζετε το χλοοκοπτικό μηχανήμα και το μαχαίρι με τον τρόπο που περιγράφεται στις παρούσες οδηγίες χρήσης **15.2**.
- Εάν το χλοοκοπτικό μηχανήμα ή το μαχαίρι δεν συντηρηθεί ή επισκευαστεί με τον τρόπο που περιγράφεται στις παρούσες οδηγίες χρήσης, μπορεί ορισμένα εξαρτήματα να μην λειτουργούν πλέον σωστά και να τεθούν εκτός λειτουργίας και οι διατάξεις ασφαλείας. Μπορεί να προκληθούν σοβαροί ή θανάσιμοι τραυματισμοί.
 - ▶ Αντικαταστήστε τα φθαρμένα ή ελαττωματικά μέρη.
 - ▶ Συντηρείτε ή επισκευάζετε το χλοοκοπτικό μηχανήμα με τον τρόπο που περιγράφεται στις παρούσες οδηγίες χρήσης.
 - ▶ Συντηρήστε το μαχαίρι με τον τρόπο που περιγράφεται στις παρούσες οδηγίες χρήσης.
- Κατά τη διάρκεια του καθαρισμού, της συντήρησης ή της επισκευής του μαχαιριού, ο χρήστης μπορεί να κοπεί από τις αιχμηρές ακμές κοπής. Ο χρήστης μπορεί να τραυματιστεί.
 - ▶ Φοράτε γάντια προστασίας από ανθεκτικό υλικό.
- Κατά το τρόχισμα το μαχαίρι μπορεί να ζεσταθεί. Ο χρήστης μπορεί να υποστεί εγκαύματα.
 - ▶ Περιμένετε μέχρι να κρυώσει το μαχαίρι.
 - ▶ Φοράτε γάντια προστασίας από ανθεκτικό υλικό.

5 Προετοιμασία χλοοκοπτικού μηχανήματος για χρήση

5.1 Προετοιμασία μηχανής κοπής γκαζόν για χρήση

Πριν από την έναρξη κάθε εργασίας, εκτελείτε τα εξής βήματα:

- ▶ Αφαιρέστε το υλικό συσκευασίας και τις ασφάλειες μεταφοράς.
- ▶ Βεβαιωθείτε ότι τα εξής εξαρτήματα είναι σε ασφαλή κατάσταση:
 - Μηχανή κοπής γκαζόν, **4.6.1**.
 - Μαχαίρι, **4.6.2**.

- ▶ Καθαρίστε τη μηχανή κοπής γκαζόν, **15.2.**
- ▶ Ελέγξτε το μαχαίρι, **10.2.**
- ▶ Συμπληρώστε λάδι κινητήρα, **6.3.**
- ▶ Αναδιπλώστε το τιμόνι, **8.1.**
- ▶ Ρυθμίστε το τιμόνι, **8.3.**
- ▶ Ανεφοδιάστε τη μηχανή κοπής γκαζόν, **7.1.**
- ▶ Εάν πρόκειται να γίνει κοπή χόρτου και το χόρτο θα συλλεχθεί στον χορτοσυλλέκτη:
 - ▶ Αφαιρέστε την προέκταση, **6.2.2.**
 - ▶ Ανοίξτε το στόμιο ανακύκλωσης χόρτου, **11.4.1.**
 - ▶ Κρεμάστε τον χορτοσυλλέκτη, **6.1.2.**
- ▶ Εάν πρόκειται να γίνει κοπή χόρτου και το χόρτο θα οδηγηθεί στο πλάι στο έδαφος:
 - ▶ Κλείστε το στόμιο ανακύκλωσης χόρτου, **11.4.2.**
 - ▶ Κρεμάστε την προέκταση, **6.2.1.**
- ▶ Εάν πρόκειται να γίνει ανακύκλωση χόρτου:
 - ▶ Κλείστε το στόμιο ανακύκλωσης χόρτου, **11.4.2.**
 - ▶ Αφαιρέστε την προέκταση, **6.2.2.**
- ▶ Ρυθμίστε το ύψος κοπής, **11.2.**
- ▶ Ελέγξτε τα χειριστήρια, **10.1.**
- ▶ Εάν δεν είναι δυνατή η εκτέλεση των βημάτων: Μην χρησιμοποιείτε τη μηχανή κοπής γκαζόν και απευθυνθείτε στον πιστοποιημένο αντιπρόσωπο της STIHL.

- ▶ Τοποθετήστε τη μηχανή κοπής γκαζόν σε μια επίπεδη επιφάνεια.

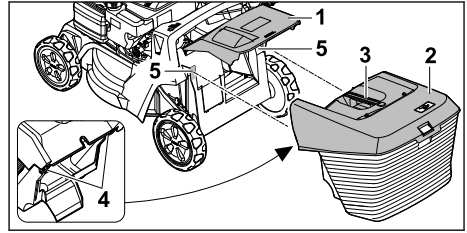

- ▶ Ανοίξτε και κρατήστε ανοικτό το στόμιο εξαγωγής (1).
- ▶ Πιάστε τον χορτοσυλλέκτη (2) από τη λαβή (3) και κρεμάστε τον από πάνω με τους γάντζους (4) στις υποδοχές (5).
- ▶ Αποθήστε το στόμιο εξαγωγής (1) επάνω στον χορτοσυλλέκτη (2).

6.1.3 Αφαίρεση χορτοσυλλέκτη

- ▶ Σβήστε τον κινητήρα.
- ▶ Τοποθετήστε το χλοοκοπτικό μηχανήμα σε μια επίπεδη επιφάνεια.
- ▶ Ανοίξτε και κρατήστε ανοικτό το στόμιο εξαγωγής.
- ▶ Αφαιρέστε προς τα επάνω τον χορτοσυλλέκτη τραβώντας από τη λαβή.
- ▶ Κλείστε το στόμιο εξαγωγής.

6 Συναρμολόγηση χλοοκοπτικού μηχανήματος

6.1 Συναρμολόγηση, κρέμασμα και ξεκρέμασμα χορτοσυλλέκτη

6.1.1 Συναρμολόγηση χορτοσυλλέκτη

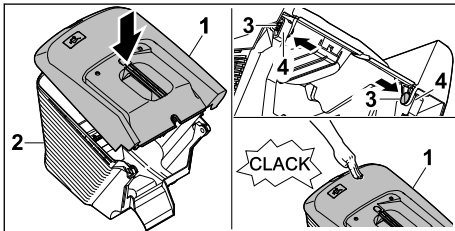

- ▶ Τοποθετήστε το επάνω μέρος χορτοσυλλέκτη (1) στο κάτω μέρος χορτοσυλλέκτη (2)
- ▶ Πιέστε τον πείρο (3) από την εσωτερική πλευρά και μέσα από τα ανοίγματα (4).
- ▶ Πιέστε το επάνω μέρος του χορτοσυλλέκτη (1) προς τα κάτω. Το επάνω μέρος του χορτοσυλλέκτη κουμπώνει με τον χαρακτηριστικό ήχο.

6.1.2 Τοποθέτηση χορτοσυλλέκτη

- ▶ Σβήστε τον κινητήρα.

6.2 Κρέμασμα και ξεκρέμασμα προέκτασης

6.2.1 Κρέμασμα προέκτασης

- ▶ Σβήστε τον κινητήρα.
- ▶ Αφαιρέστε το κάλυμμα του μπουζί.
- ▶ Τοποθετήστε το χλοοκοπτικό μηχανήμα σε μια επίπεδη επιφάνεια.

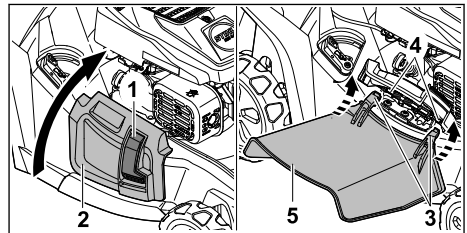

- ▶ Πιέστε την ασφάλιση (1) και κρατήστε την πιεσμένη.
- ▶ Ανοίξτε και κρατήστε ανοικτό το πλευρικό στόμιο εξαγωγής (2).
- ▶ Κρεμάστε τα δύο άγκιστρα (3) από κάτω στον άξονα (4).
- ▶ Τοποθετήστε το πλευρικό στόμιο εξαγωγής (2) στην προέκταση (5).
- ▶ Τοποθετήστε το κάλυμμα του μπουζί.

6.2.2 Ξεκρέμασμα προέκτασης

- ▶ Σβήστε τον κινητήρα.
- ▶ Αφαιρέστε το κάλυμμα του μπουζι.
- ▶ Τοποθετήστε το χλοοκοπτικό μηχανήμα σε μια επίπεδη επιφάνεια.

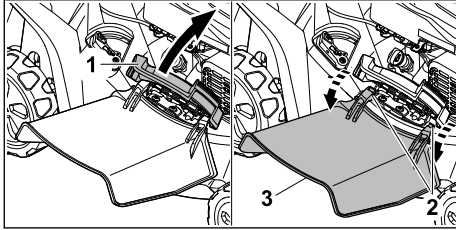

- ▶ Ανοίξτε και κρατήστε ανοικτό το πλευρικό στόμιο εξαγωγής (1).
- ▶ Ξεκρεμάστε και τα δύο άγκιστρα (2).
- ▶ Γυρίστε την προέκταση (3) προς τα πάνω και αφαιρέστε την.
- ▶ Κλείστε το πλευρικό στόμιο εξαγωγής (1).
- ▶ Τοποθετήστε το κάλυμμα του μπουζι.

6.3 Πλήρωση λιπαντικού κινητήρα

Το λιπαντικό κινητήρα λιπαίνει και ψύχει τον κινητήρα.

Οι προδιαγραφές του λιπαντικού κινητήρα και η ποσότητα πλήρωσης αναφέρονται στις οδηγίες χρήσης του κινητήρα.

ΣΗΜΕΙΩΣΗ

- Κατά την παράδοση, το μηχανήμα δεν είναι πληρωμένο με λιπαντικό κινητήρα. Αν ο κινητήρας εκκινηθεί χωρίς λιπαντικό κινητήρα ή με πολύ λίγο λιπαντικό κινητήρα, το χλοοκοπτικό μηχανήμα μπορεί να υποστεί ζημιά.
 - ▶ Ελέγχετε τη στάθμη του λιπαντικού κινητήρα πριν από κάθε θέση σε λειτουργία και, αν χρειάζεται, συμπληρώστε λιπαντικό κινητήρα.
- ▶ Πληρώνετε λιπαντικό κινητήρα με τον τρόπο που περιγράφεται στις οδηγίες χρήσης του κινητήρα.

7 Ανεφοδιασμός χλοοκοπτικού μηχανήματος**7.1 Ανεφοδιασμός μηχανής κοπής γκαζόν****ΣΗΜΕΙΩΣΗ**

- Αν η μηχανή κοπής γκαζόν δεν ανεφοδιαστεί με το σωστό καύσιμο, μπορεί να προκληθεί ζημιά στη μηχανή κοπής γκαζόν.
 - ▶ Τηρείτε τις οδηγίες χρήσης του κινητήρα.
- ▶ Σβήστε τον κινητήρα.
- ▶ Τοποθετήστε τη μηχανή κοπής γκαζόν σε μια επίπεδη επιφάνεια.
- ▶ Καθαρίστε την περιοχή γύρω από την τάπα ρεζερβουάρ καυσίμου με ένα υγρό πανί.

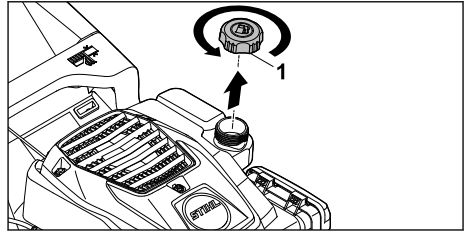

- ▶ Στρέψτε την τάπα ρεζερβουάρ καυσίμου (1) αριστερόστροφα μέχρι να μπορεί να αφαιρεθεί.
- ▶ Αφαιρέσετε την τάπα ρεζερβουάρ καυσίμου.
- ▶ Συμπληρώστε καύσιμο με το κατάλληλο βοήθημα πλήρωσης αφήνοντας κενό τουλάχιστον 15 mm κάτω από το χείλος του ρεζερβουάρ.
- ▶ Τοποθετήστε την τάπα ρεζερβουάρ καυσίμου στο ρεζερβουάρ καυσίμου.
- ▶ Στρέψτε την τάπα του ρεζερβουάρ καυσίμου δεξιόστροφα και σφίξτε τη με το χέρι. Το ρεζερβουάρ καυσίμου είναι κλειστό.

8 Ρύθμιση του χλοοκοπτικού μηχανήματος για τον χρήστη**8.1 Αναδίπλωση τιμονιού**

- ▶ Σβήστε τον κινητήρα.
- ▶ Αφαιρέστε το κάλυμμα μπουζι.
- ▶ Τοποθετήστε τη μηχανή κοπής γκαζόν σε μια επίπεδη επιφάνεια.

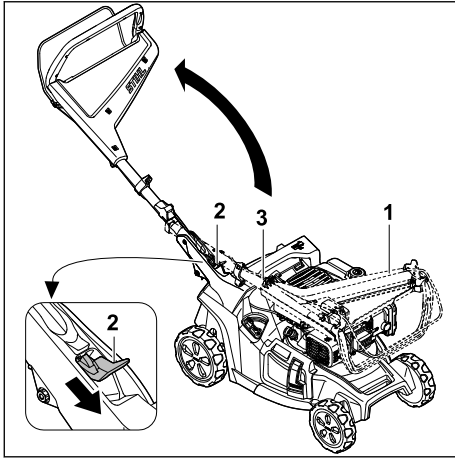

- ▶ Κρατήστε σταθερά το τιμόνι (1).
- ▶ Πιέστε τον μοχλό (2) προς τα κάτω και κρατήστε τον σ' αυτήν τη θέση.
- ▶ Αναδιπλώστε το τιμόνι (1) και βεβαιωθείτε ότι το κορδόνι (3) δεν έχει μαγκώσει κάπου.
- ▶ Αφήστε τον μοχλό (2) ελεύθερο. Το τιμόνι ασφαλίζει με έναν χαρακτηριστικό ήχο.

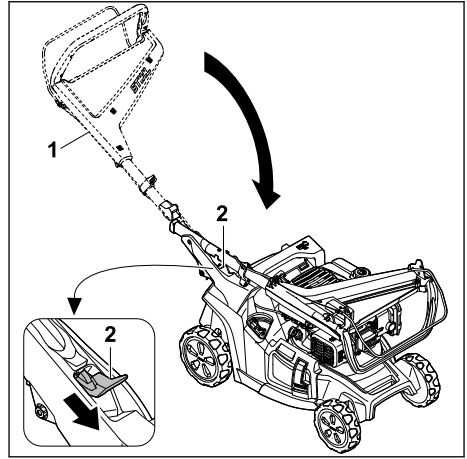

- ▶ Κρατήστε σταθερά το τιμόνι (1).
- ▶ Πιέστε τον μοχλό (2) προς τα κάτω και κρατήστε τον σ' αυτήν τη θέση.
- ▶ Συμπύξτε το τιμόνι (1).
- ▶ Αφήστε τον μοχλό (2) ελεύθερο. Το τιμόνι ασφαλίζει με έναν χαρακτηριστικό ήχο.
- ▶ Τοποθετήστε το κάλυμμα μπουζί.

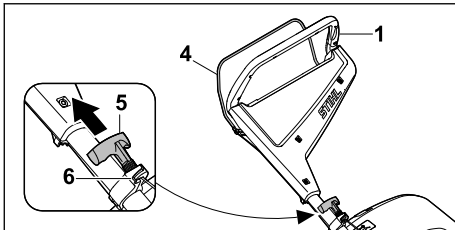

- ▶ Πιέστε παρατεταμένα τον διακόπτη on/off (4) του τιμονιού (1).
- ▶ Τραβήξτε αργά τη λαβή εκκίνησης (5) προς την κατεύθυνση του οδηγού κορδονιού (6).
- ▶ Κρεμάστε τη λαβή εκκίνησης (5) στον οδηγό κορδονιού (6).
- ▶ Αφήστε τον διακόπτη on/off (4).
- ▶ Τοποθετήστε το κάλυμμα μπουζί.

8.2 Σύμπυξη τιμονιού

Το τιμόνι μπορεί να συμπυχθεί για εξοικονόμηση χώρου κατά τη μεταφορά και αποθήκευση.

- ▶ Σβήστε τον κινητήρα.
- ▶ Αφαιρέστε το κάλυμμα μπουζί.
- ▶ Τοποθετήστε τη μηχανή κοπής γκαζόν σε μια επίπεδη επιφάνεια.
- ▶ Απαγκιστρώστε τη λαβή εκκίνησης από τον οδηγό κορδονιού και οδηγήστε την αργά πίσω προς την κατεύθυνση του κινητήρα.

8.3 Ρύθμιση τιμονιού

- ▶ Σβήστε τον κινητήρα.
- ▶ Αφαιρέστε το κάλυμμα του μπουζί.
- ▶ Τοποθετήστε το χλοοκοπτικό μηχανήμα σε μια επίπεδη επιφάνεια.

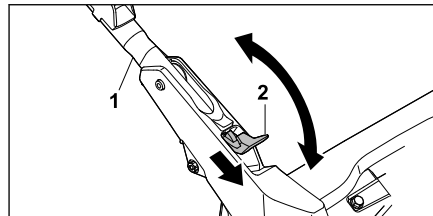

- ▶ Κρατήστε σταθερά το τιμόνι (1).
- ▶ Πιέστε τον μοχλό (2) προς τα κάτω και κρατήστε τον σε αυτή τη θέση.
- ▶ Ρυθμίστε το τιμόνι (1) στην επιθυμητή θέση και προσέξτε ώστε το τιμόνι να κουμπώσει και πάλι τελείως.
- ▶ Αφήστε τον μοχλό (2).
- ▶ Τοποθετήστε το κάλυμμα του μπουζί.

9 Εκκίνηση και σβήσιμο του κινητήρα

9.1 Εκκίνηση του κινητήρα

- ▶ Τοποθετήστε το χλοοκοπτικό μηχανήμα σε μια επίπεδη επιφάνεια.

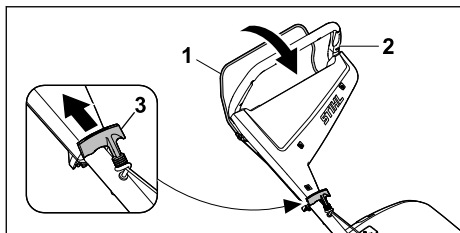

- ▶ Πιέστε την μπάρα ενεργοποίησης (1) με το αριστερό χέρι στο τιμόνι (2) και κρατήστε την πιεσμένη.
- ▶ Τραβήξτε αργά προς τα έξω με το δεξί χέρι τη λαβή εκκίνησης (3) μέχρι να νιώσετε αντίσταση.
- ▶ Τραβήξτε προς τα έξω και αφήστε γρήγορα τη λαβή εκκίνησης (3) μέχρι να εκκινηθεί ο κινητήρας.
- ▶ Αν ο κινητήρας δεν τίθεται σε λειτουργία: Ανατρέξτε στις οδηγίες χρήσης του κινητήρα.

9.2 Θέση κινητήρα εκτός λειτουργίας

- ▶ Τοποθετήστε το χλοοκοπτικό μηχανήμα σε μια επίπεδη επιφάνεια.
- ▶ Απελευθερώστε την μπάρα ενεργοποίησης. Ο κινητήρας απενεργοποιείται.
- ▶ Απομακρυνθείτε από τη θέση του χρήστη.

10 Έλεγχος Χλοοκοπτικού μηχανήματος

10.1 Έλεγχος χειριστηρίων



Μπάρα ενεργοποίησης

- ▶ Σβήστε τον κινητήρα.
 - ▶ Τραβήξτε την μπάρα ενεργοποίησης τελείως προς το τιμόνι και αφήστε την ξανά.
 - ▶ Εάν η μπάρα ενεργοποίησης λειτουργεί με δυσκολία ή επιστρέφει στην αρχική θέση: Μην χρησιμοποιείτε το χλοοκοπτικό μηχανήμα και επικοινωνήστε με έναν εμπορικό αντιπρόσωπο STIHL.
- Η μπάρα ενεργοποίησης είναι ελαττωματική.

10.2 Έλεγχος μαχαριού

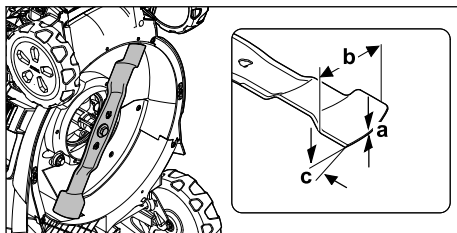
- ▶ Σβήστε τον κινητήρα.
- ▶ Αφαιρέστε το κάλυμμα του μπουζι.
- ▶ Τοποθετήστε το χλοοκοπτικό μηχανήμα σε όρθια θέση,  15.1.



- ▶ Μετρήστε τα εξής:
 - Πάχος a
 - Πλάτος b
 - Γωνία τροχίσματος c
- ▶ Εάν έχει ξεπεραστεί το κατώτατο όριο για το ελάχιστο πάχος και το ελάχιστο πλάτος: Αντικαταστήστε το μαχαίρι,  19.2.
- ▶ Εάν δεν έχει τηρηθεί η γωνία τροχίσματος: Τροχίστε το μαχαίρι,  19.2.
- ▶ Εάν υπάρχουν ασάφειες: Επικοινωνήστε με έναν εμπορικό αντιπρόσωπο της STIHL.

11 Εργασία με το χλοοκοπτικό μηχανήμα

11.1 Κράτημα και οδήγηση χλοοκοπτικού μηχανήματος

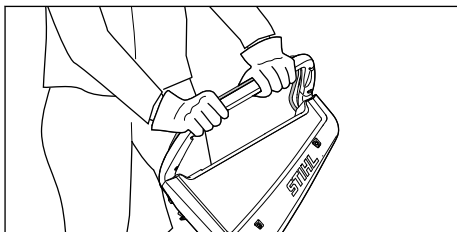

- ▶ Κρατήστε το τιμόνι με τα δύο χέρια, έτσι ώστε οι αντίχειρες να περικλείουν το τιμόνι.

11.2 Ρύθμιση ύψους κοπής

Μπορούν να ρυθμιστούν 7 ύψη κοπής:

- 20 mm = θέση 1
- 30 mm = θέση 2
- 40 mm = θέση 3
- 55 mm = θέση 4
- 70 mm = θέση 5
- 85 mm = θέση 6
- 100 mm = θέση 7

Οι θέσεις αναγράφονται επάνω στη μηχανή κοπής γκαζόν.

Ρύθμιση ύψους κοπής

- ▶ Σβήστε τον κινητήρα.
- Δεν επιτρέπεται να περιστρέφεται το μαχαίρι.

- ▶ Τοποθετήστε τη μηχανή κοπής γκαζόν σε μια επίπεδη επιφάνεια.

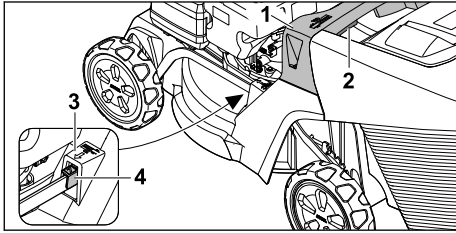

- ▶ Κρατήστε σταθερά τη μηχανή κοπής γκαζόν από τη λαβή (1).
- ▶ Πιέστε τον μοχλό (2) και κρατήστε τον πατημένο.
- ▶ Φέρτε τη μηχανή κοπής γκαζόν στην επιθυμητή θέση ανεβοκατεβάζοντάς την. Μπορείτε να διαβάσετε το εκάστοτε ύψος κοπής στην ένδειξη ύψους κοπής (3) με τη βοήθεια της σήμανσης (4).
- ▶ Αφήστε τον μοχλό (2) ελεύθερο. Η μηχανή κοπής γκαζόν ασφαλίζει.

11.3 Κοπή και ανακύκλωση χόρτου

Η μηχανή κοπής γκαζόν διαθέτει ένα πολυλειτουργικό μαχαίρι και μπορεί να χρησιμοποιηθεί για την κοπή ή την ανακύκλωση του χόρτου.

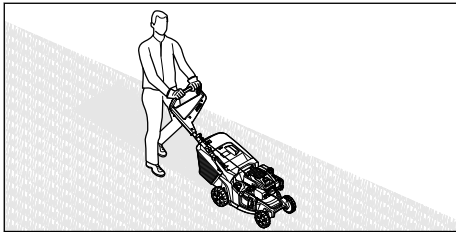

- ▶ Ωθείστε τη μηχανή κοπής γκαζόν προς τα εμπρός, αργά και ελεγχόμενα.

11.4 Άνοιγμα και κλείσιμο καπακιού αλέσματος

11.4.1 Άνοιγμα καπακιού αλέσματος

- ▶ Σβήστε τον κινητήρα.
- ▶ Τοποθετήστε το χλοοκοπτικό μηχανήμα σε μια επίπεδη επιφάνεια.

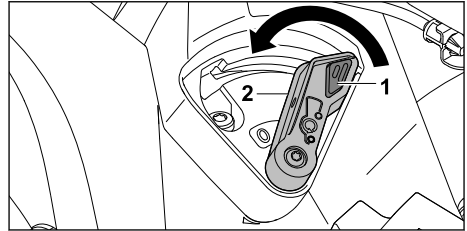

- ▶ Πιέστε την ασφάλιση (1) και κρατήστε την πιεσμένη.
- ▶ Φέρτε τον μοχλό (2) στη θέση 0. Το καπάκι αλέσματος είναι ανοιχτό.
- ▶ Αφήστε την ασφάλιση (1).

11.4.2 Κλείσιμο καπακιού αλέσματος

- ▶ Σβήστε τον κινητήρα.
- ▶ Τοποθετήστε το χλοοκοπτικό μηχανήμα σε μια επίπεδη επιφάνεια.

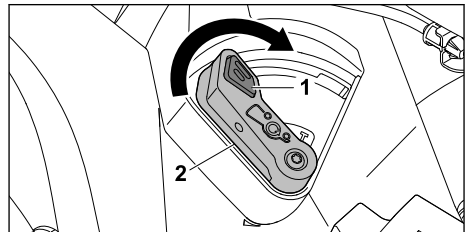

- ▶ Πιέστε την ασφάλιση (1) και κρατήστε την πιεσμένη.
- ▶ Φέρτε τον μοχλό (2) στη θέση I. Το καπάκι αλέσματος είναι κλειστό.
- ▶ Αφήστε την ασφάλιση (1).

11.5 Εκκένωση χορτοσυλλέκτη

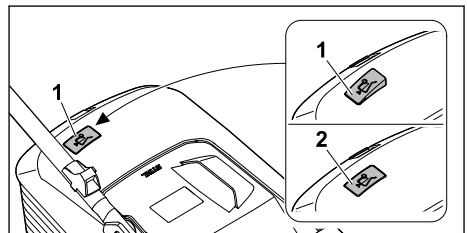

Η ροή αέρα που δημιουργείται από το μαχαίρι ανασηκώνει την ένδειξη στάθμης πλήρωσης (1). Όταν ο χορτοσυλλέκτης γεμίσει, διακόπτεται η ροή αέρα. Όταν μειώνεται η ροή αέρα, η ένδειξη της στάθμης πλήρωσης (2) επιστρέφει στην αρχική της θέση. Αυτό υποδηλώνει ότι πρέπει να εκκενωθεί ο χορτοσυλλέκτης.

Η απρόσκοπτη λειτουργία της ένδειξης στάθμης πλήρωσης είναι δεδομένη μόνο όταν υπάρχει

σωστή ροή αέρα. Οι εξωτερικές επιδράσεις, όπως βρεγμένο, πυκνό ή ψηλό χόρτο, οι χαμηλές σκάλες κοπής χόρτου, οι ρύποι κ.ά. μπορεί να περιορίσουν τη ροή αέρα και τη λειτουργία της ένδειξης στάθμης πλήρωσης.

- ▶ Εάν η ένδειξη της στάθμης πλήρωσης επιστρέψει στην αρχική της θέση: Εκκενώστε το χορτοσυλλέκτη.
- ▶ Θέστε το χλοοκοπτικό μηχάνημα εκτός λειτουργίας.
- ▶ Αφαιρέστε τον χορτοσυλλέκτη.

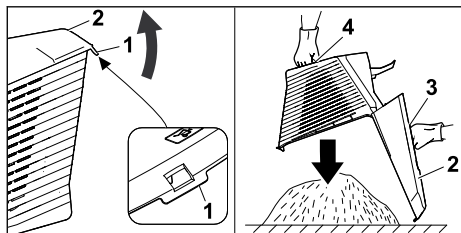

- ▶ Ανοίξτε την ασφάλεια (1).
- ▶ Αναδιπλώστε το επάνω μέρος χορτοσυλλέκτη (2) από τη λαβή (3) και κρατήστε το.
- ▶ Κρατήστε με το άλλο χέρι την κάτω χειρολαβή (4).
- ▶ Εκκενώστε το χορτοσυλλέκτη.
- ▶ Κλείστε τον χορτοσυλλέκτη.
- ▶ Κρεμάστε τον χορτοσυλλέκτη.

12 Μετά την εργασία

12.1 Μετά την εργασία

- ▶ Σβήστε τον κινητήρα.
- ▶ Εάν το χλοοκοπτικό μηχάνημα είναι βρεγμένο: Αφήστε το χλοοκοπτικό μηχάνημα να στεγνώσει.
- ▶ Καθαρίστε το χλοοκοπτικό μηχάνημα.

13 Μεταφορά

13.1 Μεταφορά χλοοκοπτικού μηχανήματος

- ▶ Σβήστε τον κινητήρα.
Το μαχαίρι δεν πρέπει να περιστρέφεται.
- ▶ Αφαιρέστε το κάλυμμα του μπουζι.

Ωθηση χλοοκοπτικού μηχανήματος

- ▶ Ωθήστε το χλοοκοπτικό μηχάνημα αργά και ελεγχόμενα προς τα μπροστά.

Μεταφορά χλοοκοπτικού μηχανήματος με τα χέρια

- ▶ Φοράτε γάντια προστασίας.
- ▶ Αφαιρέστε τον χορτοσυλλέκτη.
- ▶ Ξεκρεμάστε την προέκταση.

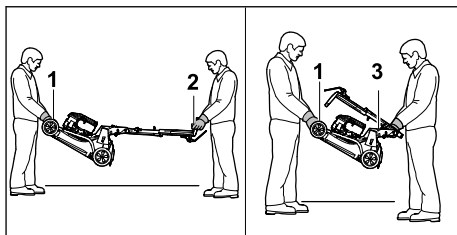

- ▶ Εάν το χλοοκοπτικό μηχάνημα μεταφερθεί με ανεπτυγμένο τιμόνι:
 - ▶ Ένα άτομο θα πρέπει να κρατά το χλοοκοπτικό μηχάνημα και με τα δύο χέρια από τη λαβή μεταφοράς (1) και ένα άλλο άτομο θα πρέπει να κρατά το τιμόνι (2) και με τα δύο χέρια.
 - ▶ Ανασηκώστε και μεταφέρετε το χλοοκοπτικό μηχάνημα με τη βοήθεια δεύτερου ατόμου.
- ▶ Εάν το χλοοκοπτικό μηχάνημα μεταφερθεί με αναδιπλωμένο τιμόνι:
 - ▶ Συμπτύξτε το τιμόνι,  8.2.
 - ▶ Ένα άτομο θα πρέπει να κρατά το χλοοκοπτικό μηχάνημα και με τα δύο χέρια από τη λαβή μεταφοράς (1) και ένα άλλο άτομο θα πρέπει να κρατά τη λαβή (3) και με τα δύο χέρια.
 - ▶ Ανασηκώστε και μεταφέρετε το χλοοκοπτικό μηχάνημα με τη βοήθεια δεύτερου ατόμου.

Μεταφορά χλοοκοπτικού μηχανήματος σε όχημα

- ▶ Ασφαλίστε το χλοοκοπτικό μηχάνημα σε όρθια θέση με τέτοιο τρόπο ώστε να μην μπορεί να ανατραπεί και να μετακινηθεί.

14 Φύλαξη

14.1 Φύλαξη χλοοκοπτικού μηχανήματος

- ▶ Σβήστε τον κινητήρα και αφήστε τον να κρυώσει.
- ▶ Αφαιρέστε το κάλυμμα του μπουζι.
- ▶ Φυλάξτε το χλοοκοπτικό μηχάνημα με τέτοιο τρόπο, ώστε να πληρούνται οι εξής προϋποθέσεις:
 - Το χλοοκοπτικό μηχάνημα βρίσκεται μακριά από παιδιά.
 - Το χλοοκοπτικό μηχάνημα είναι καθαρό και στεγνό.
 - Το χλοοκοπτικό μηχάνημα δεν μπορεί να ανατραπεί.
 - Το χλοοκοπτικό μηχάνημα δεν μπορεί να κυλίσει από μόνο του.

Εάν η χλοοκοπτική μηχανή πρόκειται να αποθηκευτεί για διάστημα μεγαλύτερο των 3 μηνών, λάβετε επίσης υπόψη σας τα εξής:

- ▶ Αδειάστε το ρεζερβουάρ καυσίμου.
- ▶ Ζητήστε από έναν εμπορικό αντιπρόσωπο της STIHL να καθαρίσει το ρεζερβουάρ καυσίμου.
- ▶ Αλλάξτε το λιπαντικό του κινητήρα σύμφωνα με τις οδηγίες λειτουργίας του κινητήρα.
- ▶ Ξεβιδώστε το μπουζί και από το άνοιγμα του μπουζί γεμίστε τον κινητήρα με 3 ml λιπαντικό κινητήρα.
- ▶ Τραβήξτε προς τα έξω και αφήστε πολλές φορές τη λαβή εκκίνησης.



ΠΡΟΕΙΔΟΠΟΙΗΣΗ

- Εάν η λαβή εκκίνησης τραβηχτεί προς τα έξω ενώ το κάλυμμα του μπουζί έχει αφαιρεθεί, οι σπινθήρες μπορούν να διαφύγουν. Οι σπινθήρες μπορούν να αναφλέξουν τους ατμούς βενζίνης που διαφεύγουν και να προκαλέσουν πυρκαγιές και εκρήξεις. Μπορεί να προκληθούν σοβαροί ή θανάσιμοι τραυματισμοί και υλικές ζημιές.
 - ▶ Κρατήστε το κάλυμμα του μπουζί μακριά από την υποδοχή του μπουζί.

- ▶ Βιδώστε και σφίξτε καλά το μπουζί.

14.2 Θέση αποθήκευσης

Το χλοοκοπτικό μηχανήμα μπορεί να διπλωθεί για εξοικονόμηση αποθηκευτικού χώρου.

- ▶ Τοποθετήστε το χλοοκοπτικό μηχανήμα σε μια επίπεδη επιφάνεια.
- ▶ Αφαιρέστε τον χορτοσυλλέκτη.
- ▶ Ρυθμίστε το ψηλότερο ύψος κοπής.  11.2

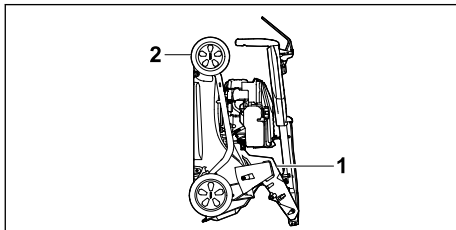



- ▶ Συμπύξτε το τιμόνι.  8.2
- ▶ Κρατήστε το χλοοκοπτικό μηχανήμα με το ένα χέρι στη λαβή (1) και με το άλλο χέρι στη λαβή μεταφοράς (2) και γυρίστε το προς τα πίσω.

15 Καθάρισμα

15.1 Τοποθέτηση χλοοκοπτικού μηχανήματος σε όρθια θέση

- ▶ Αδειάστε το ρεζερβουάρ καυσίμου.

Ο κινητήρας απενεργοποιείται.

- ▶ Αφαιρέστε το κάλυμμα του μπουζί.
- ▶ Τοποθετήστε το χλοοκοπτικό μηχανήμα σε μια επίπεδη επιφάνεια.
- ▶ Ξεκρεμάστε τη λαβή εκκίνησης από τον οδηγό της ντίζας.
- ▶ Αφαιρέστε τον χορτοσυλλέκτη.
- ▶ Ρυθμίστε το ψηλότερο ύψος κοπής,  11.2.
- ▶ Φέρτε το τιμόνι στη χαμηλότερη θέση,  8.3.

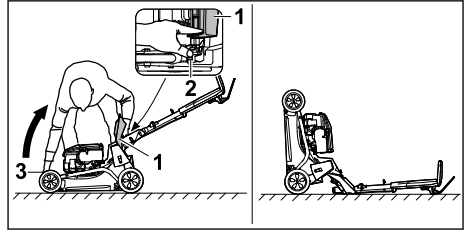

- ▶ Τοποθετήστε το δεξιά, δίπλα από το εργαλείο.
- ▶ Ανοίξτε και κρατήστε ανοικτό το στόμιο εξαγωγής (1).
- ▶ Με το αριστερό χέρι πιέστε τον μοχλό (2) προς τα κάτω και κρατήστε τον.
- ▶ Με το δεξί χέρι κρατήστε το χλοοκοπτικό μηχανήμα από τη λαβή μεταφοράς (3) και σηκώστε προς τα πίσω.

Το χλοοκοπτικό μηχανήμα είναι σταθερό και μπορεί να καθαριστεί.

15.2 Καθαρισμός χλοοκοπτικού μηχανήματος

- ▶ Σβήστε τον κινητήρα.
- ▶ Αφήστε το χλοοκοπτικό μηχανήμα να κρυώσει.
- ▶ Αφαιρέστε το κάλυμμα του μπουζί.
- ▶ Καθαρίστε το χλοοκοπτικό μηχανήμα με ένα βρεγμένο πανί.
- ▶ Καθαρίστε τις εγκοπές αερισμού με ένα πινέλο.
- ▶ Τοποθετήστε το χλοοκοπτικό μηχανήμα σε όρθια θέση.
- ▶ Καθαρίστε το μαχαίρι και την περιοχή γύρω από το μαχαίρι με μία ξύλινη βέργα, μία μαλακή βούρτσα ή ένα βρεγμένο πανί.
- ▶ Τοποθετήστε το κάλυμμα του μπουζί.

ΣΗΜΕΙΩΣΗ

- Ο καθαρισμός με μηχανήμα καθαρισμού υψηλής πίεσης ή με δέσμη νερού μπορεί να προκαλέσει ζημιά στο εργαλείο.
 - ▶ Μην καθαρίζετε το εργαλείο με μηχανήμα καθαρισμού υψηλής πίεσης ή με δέσμη νερού.

16 Συντήρηση

16.1 Χρονικά διαστήματα συντήρησης

Τα χρονικά διαστήματα συντήρησης εξαρτώνται από τις συνθήκες περιβάλλοντος και τις συνθήκες εργασίας. Η STIHL προτείνει τα εξής χρονικά διαστήματα συντήρησης:

Κινητήρας

- Συντηρείτε τον κινητήρα με τον τρόπο που περιγράφεται στις οδηγίες χρήσης του κινητήρα.

Χλοοκοπτικό μηχάνημα

- Ζητήστε από έναν εμπορικό αντιπρόσωπο STIHL να ελέγχει μία φορά τον χρόνο το χλοοκοπτικό μηχάνημα.

16.2 Αφαίρεση και τοποθέτηση μαχαιριού

16.2.1 Αφαίρεση μαχαιριού

- Σβήστε τον κινητήρα.
- Αφαιρέστε το κάλυμμα του μπουζι.
- Τοποθετήστε το χλοοκοπτικό μηχάνημα σε όρθια θέση.

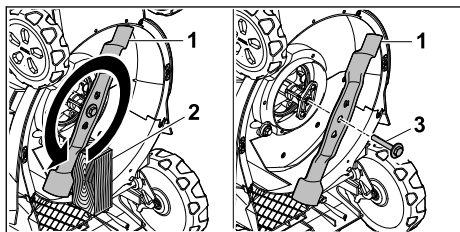

- Μπλοκάρτε το μαχαιρί (1) με ένα ξύλο (2).
- Ξεβιδώστε τη βίδα με το δίσκο (3) προς την κατεύθυνση του βέλους και αφαιρέστε την.
- Αφαιρέστε το μαχαιρί (1).
- Απορριψτε τη βίδα με τη ροδέλα (3). Για την τοποθέτηση του μαχαιριού (1) χρησιμοποιήστε μία νέα βίδα με ροδέλα.
- Τοποθετήστε το κάλυμμα του μπουζι.

16.2.2 Τοποθέτηση μαχαιριού

- Σβήστε τον κινητήρα.
- Αφαιρέστε το κάλυμμα του μπουζι.
- Τοποθετήστε το χλοοκοπτικό μηχάνημα σε όρθια θέση.

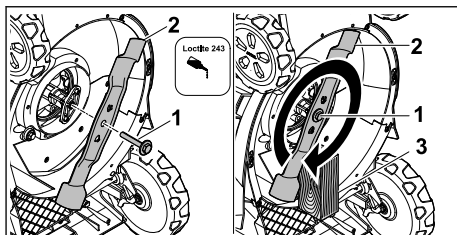

- Απλώστε μέσο ασφάλισης κοχλιών Loctite 243 στο σπείρωμα της βίδας με ροδέλα (1).
- Τοποθετήστε το μαχαιρί (2) με τέτοιο τρόπο, ώστε οι προεξοχές στην επιφάνεια επαφής να πιάνουν στα ανοίγματα.
- Βιδώστε τη βίδα με τη ροδέλα (1).
- Μπλοκάρτε το μαχαιρί (2) με ένα ξύλο (3).
- Σφίξτε τη βίδα με ροδέλα (1) με 60 Nm
- Τοποθετήστε το κάλυμμα του μπουζι.

16.3 Τρόχισμα μαχαιριού και ζυγοστάθμιση

Απαιτεί αρκετή εξάσκηση για το σωστό τρόχισμα και ζυγοστάθμιση του μαχαιριού.

Η STIHL προτείνει να αναθέσετε το τρόχισμα και τη ζυγοστάθμιση του μαχαιριού σε έναν εμπορικό αντιπρόσωπο STIHL.

Τις τρέχουσες διευθύνσεις των εμπορικών αντιπροσώπων μπορείτε να τις βρείτε από την αντίστοιχη γενική αντιπροσωπία STIHL της χώρας σας στη διεύθυνση www.stihl.com.



ΠΡΟΕΙΔΟΠΟΙΗΣΗ

- Οι ακμές κοπής του μαχαιριού είναι αιχμηρές. Ο χρήστης μπορεί να κοπεί.
 - Φορέστε προστατευτικά γάντια από ανθεκτικό υλικό.
- Σβήστε τον κινητήρα.
- Αφαιρέστε το κάλυμμα του μπουζι.
- Τοποθετήστε το χλοοκοπτικό μηχάνημα σε όρθια θέση, 15.1.
- Αφαιρέστε το μαχαιρί.
- Τρόχισμα μαχαιριού. Προσέξτε τη γωνία τροχίσματος και ψύξτε το μαχαιρί, 19.2. Το μαχαιρί δεν πρέπει να αποκτήσει μπλε απόχρωση κατά το τρόχισμα.
- Τοποθετήστε τα μαχαιρία.
- Τοποθετήστε το κάλυμμα του μπουζι.
- Εάν υπάρχουν ασάφειες: Επικοινωνήστε με έναν εμπορικό αντιπρόσωπο της STIHL.

17 Επισκευή

17.1 Επισκευή χλοοκοπτικού μηχανήματος

Ο χρήστης δεν μπορεί να επισκευάσει μόνος του το χλοοκοπτικό μηχανήμα και το μαχαίρι.

- Εάν το χλοοκοπτικό μηχανήμα ή το μαχαίρι έχουν υποστεί ζημιά: Μην χρησιμοποιείτε το

χλοοκοπτικό μηχανήμα ή το μαχαίρι και επικοινωνήστε με έναν εμπορικό αντιπρόσωπο STIHL.

- Εάν οι πινακίδες υποδείξεων έχουν φθαρεί και είναι δυσανάγνωστες: Ζητήστε από έναν εμπορικό αντιπρόσωπο STIHL να αντικαταστήσει τις πινακίδες υποδείξεων.

18 Αντιμετώπιση βλαβών

18.1 Αποκατάσταση βλαβών του χλοοκοπτικού μηχανήματος

Βλάβη	Αιτία	Αντιμετώπιση
Ο κινητήρας δεν μπορεί να τεθεί σε λειτουργία.	Η μπάρα ενεργοποίησης για τη λειτουργία κοπής δεν είναι πατημένη.	► Εκκινήστε τον κινητήρα με τον τρόπο που περιγράφεται στις παρούσες οδηγίες χρήσης.
	Το ρεζερβουάρ καυσίμου είναι άδειο.	► Ανεφοδιασμός χλοοκοπτικού μηχανήματος.
	Το κύκλωμα καυσίμου έχει βουλώσει.	► Επικοινωνήστε με έναν εμπορικό αντιπρόσωπο της STIHL.
	Υπάρχει κακή ποιότητα καυσίμου, λερωμένο ή παλιό καύσιμο στο ρεζερβουάρ.	► Χρησιμοποιείτε πάντοτε ως καύσιμο φρέσκια, αμόλυβδη επώνυμη βενζίνη.
	Το φίλτρο αέρα είναι λερωμένο.	► Καθαρίστε ή αντικαταστήστε το φίλτρο αέρα όπως περιγράφεται στις οδηγίες χρήσης του κινητήρα.
	Έχει αφαιρεθεί το κάλυμμα από το μπουζί ή η σύνδεση του καλωδίου στο μπουζί είναι κακή.	► Τοποθετήστε το κάλυμμα του μπουζί. ► Ελέγξτε τη σύνδεση ανάμεσα στο κάλυμμα μπουζί και το μπουζί.
	Το μπουζί είναι λερωμένο ή έχει υποστεί ζημιά ή το διάκενο ηλεκτροδίου είναι εσφαλμένο.	► Καθαρίστε ή αντικαταστήστε το μπουζί. ► Ρυθμίστε το διάκενο του ηλεκτροδίου.
	Η αντίσταση στο μαχαίρι είναι πολύ μεγάλη.	► Ρυθμίστε μεγαλύτερο ύψος κοπής. ► Εκκινήστε τον κινητήρα σε περιοχή με κοντό χόρτο.
Ο κινητήρας τίθεται σε λειτουργία δύσκολα ή η απόδοσή του είναι μειωμένη.	Το περίβλημα του χλοοκοπτικού έχει βουλώσει.	Καθαρίστε το χλοοκοπτικό μηχανήμα.
	Το ύψος κοπής έχει ρυθμιστεί πολύ βαθιά ή η ταχύτητα προώθησης είναι πολύ μεγάλη.	Ρυθμίστε το ύψος κοπής ή κόψτε πιο αργά.
	Στο ρεζερβουάρ καυσίμου και στο καρμπυρατέρ υπάρχει νερό ή το καρμπυρατέρ είναι βουλωμένο.	Αδειάστε το ρεζερβουάρ καυσίμου, καθαρίστε τις σωληνώσεις καυσίμου και το καρμπυρατέρ.
	Το ρεζερβουάρ καυσίμου είναι λερωμένο.	Επικοινωνήστε με έναν εμπορικό αντιπρόσωπο της STIHL.
	Το φίλτρο αέρα είναι λερωμένο.	Καθαρίστε ή αντικαταστήστε το φίλτρο αέρα όπως περιγράφεται στις οδηγίες χρήσης του κινητήρα.
	Το μπουζί είναι λερωμένο.	Καθαρίστε ή αντικαταστήστε το μπουζί.

Βλάβη	Αιτία	Αντιμετώπιση
Ο κινητήρας θερμαίνεται υπερβολικά.	Η στάθμη λιπαντικού του κινητήρα είναι πολύ χαμηλή.	Γεμίστε ή αλλάξτε το λιπαντικό κινητήρα με τον τρόπο που περιγράφεται στις οδηγίες χρήσης του κινητήρα.
	Τα πτερύγια ψύξης είναι λερωμένα.	Καθαρίστε το χλοοκοπτικό μηχανήμα.
Το χλοοκοπτικό μηχανήμα παρουσιάζει δυνατούς κραδασμούς.	Το μαχαίρι έχει υποστεί βλάβη.	Αντικαταστήστε τα μαχαίρια.
	Το μαχαίρι δεν είναι σωστά τοποθετημένο.	Τοποθετήστε τα μαχαίρια.
Το γρασίδι δεν κόβεται καθαρά.	Το μαχαίρι είναι φθαρμένο ή στομωμένο.	Αντικαταστήστε ή τροχίστε το μαχαίρι.

19 Τεχνικά χαρακτηριστικά

19.1 Χλοοκοπτικό μηχανήμα STIHL RM 443.3

- Τύπος κινητήρα: STIHL EVC 200 C
- Κυβισμός: 139 cm³
- Ισχύς (P): 2,1 kW (2,8 ίπποι) στις 2800/λεπτό
- Στροφές (n): 2800/λεπτό
- Μέγιστη χωρητικότητα ρεζερβουάρ καυσίμου: 0,9 l
- Βάρος (m): 28 kg
- Μέγιστη χωρητικότητα χορτοσυλλέκτη: 52 l
- Πλάτος κοπής: 41 cm

19.2 Μαχαίρι

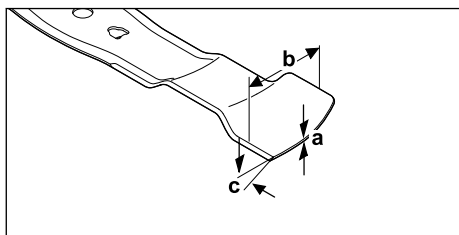

- Ελάχιστο πάχος a: 1,6 mm
- Ελάχιστο πλάτος b: 55 mm
- Γωνία τροχίσματος c: 30°

19.3 Τιμές θορύβου και δονήσεων

- Ο συντελεστής K για τη στάθμη ηχητικής ισχύος ανέρχεται σε 2 dB(A). Ο συντελεστής K για τη στάθμη ηχητικής ισχύος ανέρχεται σε 2,2 dB(A). Ο συντελεστής K για τις τιμές δονήσεων ανέρχεται σε 2,2 m/s².
- Στάθμη ηχητικής ισχύος L_{PA} μετρούμενη κατά EN ISO 5395-2: 79 dB(A)

- Εγγυημένη στάθμη ηχητικής ισχύος L_{wAd} μετρούμενη σύμφωνα με την οδηγία 2000/14/EK / S.I. 2001/1701: 93 dB(A)
- Τιμή κραδασμών a_{hν} τιμονιού μετρούμενη κατά EN ISO 5395-2: 4,4 m/s²

Για πληροφορίες σχετικά με τη συμμόρφωση προς την Οδηγία 2002/44/EK και S.I. 2005/1093 για την έκθεση των εργαζομένων σε κραδασμούς, βλέπε www.stihl.com/vib.

19.4 REACH

REACH είναι το διακριτικό όνομα ενός κανονισμού των ΕΚ για την καταχώριση, την αξιολόγηση και την αδειοδότηση χημικών προϊόντων.

Για πληροφορίες σχετικά με την τήρηση του συστήματος REACH, συμβουλευθείτε την ιστοσελίδα www.stihl.com/reach.

20 Ανταλλακτικά και παρελκόμενα

20.1 Ανταλλακτικά και παρελκόμενα

STIHL Τα σύμβολα αυτά χαρακτηρίζουν τα γνήσια ανταλλακτικά και τα γνήσια παρελκόμενα της STIHL.

Η STIHL συνιστά να χρησιμοποιείτε γνήσια ανταλλακτικά και παρελκόμενα της STIHL.

Παρά τη συνεχή παρακολούθηση της αγοράς, η STIHL δεν είναι σε θέση να κρίνει την αξιοπιστία, την ασφάλεια και την καταλληλότητα ανταλλακτικών και παρελκομένων από άλλους κατασκευαστές και συνεπώς δεν μπορεί να εγγυηθεί για τη χρήση τους.

Τα γνήσια ανταλλακτικά και παρελκόμενα STIHL είναι διαθέσιμα στον πιστοποιημένο αντιπρόσωπο της STIHL.

20.2 Σημαντικά ανταλλακτικά

- Μαχαίρι: WA40 702 0105
- Βίδα μαχαίριου με ροδέλα: 0000 951 3505

21 Απόρριψη

21.1 Απόρριψη χλοοκοπτικού μηχανήματος

Πληροφορίες σχετικά με την απόρριψη διατίθενται από τους τοπικούς φορείς διαχείρισης από τον εμπορικό αντιπρόσωπο STIHL.

Η ακατάλληλη απόρριψη μπορεί να είναι επιβλαβής για την υγεία και να μολύνει το περιβάλλον.

- ▶ Παραδώστε τα προϊόντα STIHL συμπεριλαμβανομένης της συσκευασίας τους σε κατάλληλο σημείο συλλογής για ανακύκλωση, σύμφωνα με τους τοπικούς κανονισμούς.
- ▶ Μην απορρίπτετε στα οικιακά απορρίμματα.

22 Δήλωση συμμόρφωσης ΕΕ

22.1 Μηχανή κοπής γκαζόν STIHL RM 443.3

STIHL Tirol GmbH
Hans Peter Stihl-Straße 5
6336 Langkampfen

Αυστρία

δηλώνει με αποκλειστική της ευθύνη ότι το προϊόν

- Κατασκευαστικός τύπος: Μηχανή κοπής γκαζόν
- Κατασκευαστής: STIHL
- Μοντέλο: RM 443.3
- Πλάτος κοπής: 41 cm
- Κωδικός σειράς: WB40

ανταποκρίνεται στις σχετικές διατάξεις των οδηγιών 2000/14/EK, 2006/42/EK, 2014/30/EE και 2011/65/EE και έχει σχεδιαστεί και κατασκευαστεί σύμφωνα με τα εξής πρότυπα, όπως ισχύουν κατά την εκάστοτε ημερομηνία παραγωγής: EN ISO 5395-1, EN ISO 5395-2 και EN ISO 14982.

Συνεργαζόμενος κοινοποιημένος οργανισμός:
TÜV Rheinland LGA Products GmbH
Tillystraße 2
90431 Nürnberg, DE

Ο προσδιορισμός της μετρημένης και εγγυημένης στάθμης ηχητικής ισχύος πραγματοποιήθηκε σύμφωνα με την Οδηγία 2000/14/EK, Παράρτημα VIII.

Μετρημένη στάθμη ηχητικής ισχύος: 91,2 dB(A)

Εγγυημένη στάθμη ηχητικής ισχύος: 93 dB(A)

Ο τεχνικός φάκελος φυλάσσεται από την STIHL Tirol GmbH.

Το έτος κατασκευής και ο αριθμός μηχανήματος αναγράφονται επάνω στη μηχανή κοπής γκαζόν.

Langkampfen, 27.11.2023

STIHL Tirol GmbH

κ.ε. 

Matthias Fleischer, Διευθυντής Τμήματος
Εξέλιξης Προϊόντων

κ.ε. 

Sven Zimmermann, Γενικός Διευθυντής
Τμήματος Ποιότητας

23 Πιστοποιητικό συμβατότητας UKCA

23.1 Μηχανή κοπής γκαζόν STIHL RM 443.3

STIHL Tirol GmbH
Hans Peter Stihl-Straße 5
6336 Langkampfen

Αυστρία

δηλώνει με αποκλειστική της ευθύνη ότι το προϊόν

- Κατασκευαστικός τύπος: Μηχανή κοπής γκαζόν
- Κατασκευαστής: STIHL
- Μοντέλο: RM 443.3
- Πλάτος κοπής: 41 cm
- Κωδικός σειράς: WB40

ανταποκρίνεται στις σχετικές διατάξεις των κανονισμών του HB: Noise Emission in the Environment by Equipment for use Outdoors Regulations 2001, Supply of Machinery (Safety) Regulations 2008, Electromagnetic Compatibility Regulations 2016 και The Restriction of the Use of Certain Hazardous Substances in Electrical and Electronic Equipment Regulations 2012 και έχει σχεδιαστεί και κατασκευαστεί σύμφωνα με τα εξής πρότυπα, όπως ισχύουν κατά την εκάστοτε ημερομηνία παραγωγής: EN ISO 5395-1, EN ISO 5395-2 και EN ISO 14982.

Συνεργαζόμενος κοινοποιημένος οργανισμός:
TUV Rheinland UK LTD
1011 Stratford Road
Solihull, B90 4BN

Ο προσδιορισμός της μετρημένης και εγγυημένης στάθμης ηχητικής ισχύος πραγματοποιήθηκε σύμφωνα με τον κανονισμό του HB: Noise Emission in the Environment by Equipment for use Outdoors Regulations 2001, Schedule 11.
– Μετρημένη στάθμη ηχητικής ισχύος: 91,2 dB(A)
– Εγγυημένη στάθμη ηχητικής ισχύος: 93 dB(A)

Ο τεχνικός φάκελος φυλάσσεται από την STIHL Tirol GmbH.

Το έτος κατασκευής και ο αριθμός μηχανήματος αναγράφονται επάνω στη μηχανή κοπής γκαζόν.

Langkampfen, 27.11.2023

STIHL Tirol GmbH

κ.ε. 

Matthias Fleischer, Διευθυντής Τμήματος
Εξέλιξης Προϊόντων

κ.ε. 

Sven Zimmermann, Γενικός Διευθυντής
Τμήματος Ποιότητας

24 Διευθύνσεις

www.stihl.com

İçindekiler

1	Önsöz.....	313
2	Bu Kullanma Talimatı hakkında bilgiler... 313	
3	Genel.....	314
4	Emniyet kuralları.....	315
5	Çim biçme makinesinin kullanıma hazır hale getirilmesi.....	320
6	Çim biçme makinesinin montajı.....	321
7	Çim biçme makinesine yatık ikmalı.....	322
8	Kullanıcı için çim biçme makinesinin ayarlanması.....	322
9	Motoru çalıştırma ve durdurma.....	323
10	Çim biçme makinesini kontrol etme.....	324
11	Çim biçme makinesi ile çalışma.....	324
12	Çalışma sonrasında.....	325

13	Nakliyat.....	326
14	Saklama.....	326
15	Temizleme.....	327
16	Bakım.....	327
17	Onarım.....	328
18	Arızaların tamiri.....	328
19	Teknik bilgiler.....	329
20	Yedek parçalar ve aksesuar.....	329
21	Bertaraf etme.....	330
22	AB Uygunluk Deklarasyonu.....	330
23	UKCA Uygunluk Beyanı.....	330
24	Adresler.....	331

1 Önsöz

Sayın Müşterimiz,

STIHL ürünlerini tercih ettiğinizden dolayı teşekkür ederiz. Ürünlerimizi, müşterilerimizin talepleri ve istekleri doğrultusunda yüksek kalite ile geliştiriyor ve üretiyoruz. Bu sayede ekstrem şartları yerine getiren ve yüksek derecede güvenilir ürünler geliştirilmektedir.

STIHL markası aynı zamanda, servis alanında da yüksek kalite sunar. Bayilerimizden ve ihtisas mağazalarından ürünlerimizin kullanımı ve teknik özellikleri hakkında detaylı bilgi alabilirsiniz.

STIHL, doğa için sürdürülebilir ve sorumlu bir yaklaşıma açıkça bağlıdır. Bu kullanım kılavuzu, STIHL ürününüzü uzun bir kullanım ömrü süresinde güvenli ve çevre dostu bir şekilde kullanmanıza yardımcı olmayı amaçlamaktadır.

Ürünlerimize göstermiş olduğunuz güvenden dolayı teşekkür eder STIHL ürünlerimiz ile iyi çalışmalar dileriz.



Dr. Nikolas Stihl

ÖNEMLİ KULLANIMDAN ÖNCE KILAVUZU OKUYUN VE SAKLAYIN.

2 Bu Kullanma Talimatı hakkında bilgiler

2.1 Geçerli dokümanlar

Bu kullanım kılavuzu, 2006/42/AT sayılı Avrupa Birliği Makine Emniyeti Yönetmeliği uyarınca üreticinin orijinal işletim kılavuzudur.

Yerel iş güvenliği talimatları geçerlidir.

- Bu kullanım kılavuzuna ek olarak aşağıdaki belgeleri okuyun, anlayın ve saklayın:
 - Motor STIHL EVC 200 C kullanım kılavuzu

2.2 Tekst içinde yer alan ikaz bilgisinin işaretlenmesi

! TEHLİKE

- Ağır yaralanmaya veya ölüme yol açabilecek tehlikelere işaret eden bilgiler.
 - Açıklanan ve alınması gereken önlemler ağır yaralanma veya ölümlü iş kazalarını engelleyebilir.

! İKAZ

- Bu uyarı ağır yaralanmaya veya ölüme yol açabilecek tehlikelere işaret eder.
 - Açıklanan ve alınması gereken önlemler ağır yaralanma veya ölümlü iş kazalarını engelleyebilir.

ÖNERİ

- Bu uyarı maddi hasara yol açabilecek tehlikelere işaret eder.
 - Açıklanan ve alınması gereken önlemler maddi hasarları engelleyebilir.

2.3 Tekst içindeki semboller



Bu sembol bu kullanma talimatındaki bir bölüme atıfta bulunur.

3 Genel

3.1 Çim biçme makinesi

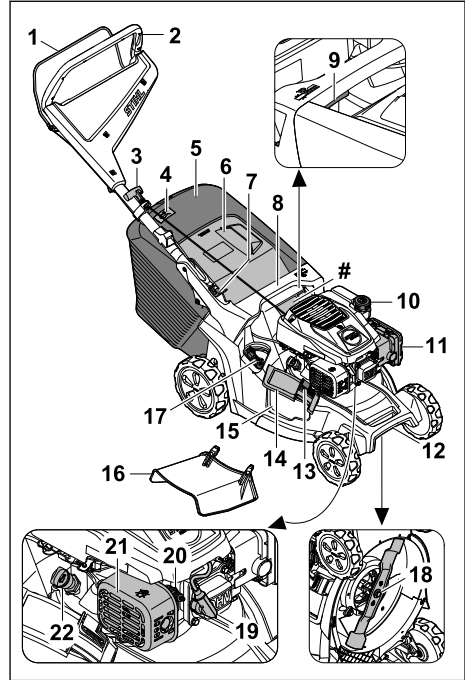

- 1 Sabitleme çemberi**
Sabitleme çemberi motorun çalıştırılmasını ve durdurulmasını sağlamaktadır.
- 2 Dümen**
Dümen, çim biçme makinesinin tutulmasını, yönlendirilmesini ve taşınmasını sağlamaktadır.
- 3 Çalıştırma kolu**
Çalıştırma kolu, motoru çalıştırmaya yarar.
- 4 Dolum seviye göstergesi**
Dolum seviyesi göstergesi, çim toplama sepetindeki doluluğu gösterir.
- 5 Çim toplama sepeti**
Çim toplama sepeti biçilen çimleri toplar.
- 6 Kol**
Kol, dümenin ayarlanması ve açılıp kapatılması için kullanılır.
- 7 Dışarı atma kapağı**
Dışarı atma kapağı boşaltma kanalını kapatır.
- 8 Tutamak**
Tutamak, kesim yüksekliğinin ayarlanması ve çim biçme makinesinin taşınması için çim biçme makinesinin tutulmasını sağlar.

9 Kol

Kol, kesim yüksekliğinin ayarlanmasını sağlar.

10 Yakıt deposu kapağı

Yakıt deposu kapağı, benzin doldurma deliğini kapatır.

11 Filtre kapağı

Filtre kapağı hava filtresini örter.

12 Taşıma kolu

Taşıma kolu, çim biçme makinesinin taşınması için kullanılır.

13 Kilit

Kilit, yandan boşaltma kanalı kapağını kapalı tutar.

14 Yandan boşaltma kanalı kapağı

Yandan boşaltma kanalı kapağı yandan boşaltma kanalı deliğini kapatır.

15 Yandan boşaltma kanalı deliği

Yandan boşaltma kanalı deliği, biçilen çimi yana doğru aktarır.

16 Uzatma parçası

Uzatma parçası, biçilen çimi yandan zemine bırakır.

17 Kol

Kol, entegre malç kapağının açılmasını ve kapatılmasını sağlar.

18 Bıçak

Bıçak çimi biçer ve ufalar.

19 Buji soketi

Buji fişi, ateşleme kablosu ile buji arasındaki bağlantıyı oluşturur.

20 Buji

Buji, motordaki yakıt-hava karışımını ateşler.

21 Susturucu

Susturucu, çim biçme makinesinin ses emisyonunu azaltır.

22 Motor yağı kapağı

Motor yağı kapağı, motor yağı doldurma deliğini kapatır.

Makine numaralı güç levhası**3.2 Semboller**

Bu semboller çim biçme makinesi üzerinde ve anlamları aşağıda açıklanmıştır:



Bu sembol yakıt deposu kapağını gösterir.



Bu sembol motor yağı kapağını gösterir.



Ürünlerin ses emisyonlarını kıyaslamayı mümkün kılan 2000/14/AT yönetmeliğine göre ölçülen dB(A) birimli garanti edilen ses gücü seviyesi.



Bu ürünü evsel atıklar ile birlikte imha etmeyin.



Kesim yüksekliğini ayarlayın.



Çim toplama sepeti dolmuş seviye göstergesi.



Malç kapağının açılması ve kapatılması için kol.

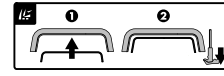

Moturu çalıştırın.

4 Emniyet kuralları**4.1 Uyarı sembolleri**

Çim biçme makinesindeki uyarı sembollerinin anlamları şu şekildedir:



Güvenlik talimatlarına ve bunlar kapsamındaki önlemlere uyun.



Kullanım kılavuzunu okuyun, anlayın ve gelecekte kullanmak üzere saklayın.



Fırlayan nesnelere dikkat edin - mesafenizi koruyun ve üçüncü kişileri uzak tutun.



Dönmekte olan bıçağa dokunmayın.



Taşıma, muhafaza, bakım veya onarım sırasında buji soketini çekin.

4.2 Amacına uygun kullanım

Çim biçme makinesi STIHL RM 443.3 çim biçme ve malçlamaya yarar.

▲ İKAZ

- Çim biçme makinesi kullanım amacına aykırı kullanıldığında çalışma alanında bulunan kişiler ağır yaralanabilir veya ölebilir ve maddi hasar oluşabilir.
 - ▶ Çim biçme makinesini, bu kullanım kılavuzunda veya motorun kullanım kılavuzunda açıklandığı şekilde kullanın.

4.3 Kullanıcıdan beklentiler

▲ İKAZ

- Eğitimsiz kullanıcılar çim biçme makinesinin tehlikelerini fark edemez veya tahmin edemez. Kullanıcılar veya diğer kişiler ağır yaralanabilir veya ölebilir.



- ▶ Kullanım kılavuzunu okuyun, anlayın ve muhafaza edin.

- ▶ Çim biçme makinesi başka kişilere verilmeli ise: Çim biçme makinesinin ve motorun kullanım kılavuzunu da devredin.
- ▶ Kullanıcının aşağıdaki talepleri yerine getirmesini sağlayın:
 - Kullanıcı dinlenmiştir.
 - Kullanıcının çim biçme makinesini kullanmak ve bununla çalışmak için fiziksel, duyuşsal ve zihinsel yetkin olmasını sağlayın. Kullanıcı fiziksel, duyuşsal veya zihinsel açıdan kısıtlı ise kullanıcı sadece sorumlu bir kişinin gözetimi veya talimatlarına göre çalışabilir.
 - Kullanıcılar çim biçme makinesinin tehlikelerini fark edemez ve tahmin edemez.
 - Kullanıcı, kaza ve maddi hasarlardan sorumlu olduğunun bilincindedir.
 - Kullanıcı reşit veya kullanıcı ilgili yerel kurala göre gözetim altında meslek eğitimi almış olmalıdır.
 - Kullanıcı çim biçme makinesi ile ilk kez çalışmadan önce STIHL yetkili bayisinden veya uzman kişilerden eğitim alır.
 - Kullanıcı alkol, ilaç veya uyuşturucu etkisi altında değildir.
- ▶ Belirsizlik varsa: STIHL yetkili bayiye başvurun.

4.4 Kıyafet ve donanım

▲ İKAZ

- Çalışma sırasında cisimler yüksek hızla fırlayabilir. Kullanıcı yaralanabilir.
 - ▶ Malzemesi dayanıklı olan uzun pantolonlar giyin.

- Çalışma sırasında gürültü vardır. Gürültü, kulaklarınıza hasar verebilir.
 - ▶ Kulak koruyucusu takın.
- Çalışma sırasında toz kalkabilir. Solunan toz sağlığa zarar verebilir ve alerjik reaksiyonlara neden olabilir.
 - ▶ Toz kalkarsa: Toz koruyucu maske kullanın.
- Uygun olmayan kıyafet tahta, çalılık ve çim biçme makinelerine takılabilir. Uygun kıyafet kullanmayan kullanıcılar ağır yaralanabilirler.
 - ▶ Dar kıyafetler kullanın.
 - ▶ Şal ve takıları çıkarın.
- Temizlik, bakım veya taşıma sırasında kullanıcı bıçakla temas edebilir. Kullanıcı yaralanabilir.
 - ▶ Malzemesi dayanıklı olan koruyucu eldivenleri kullanın.
 - ▶ Kaymayan tabana sahip sağlam, kapalı ayakkabılar giyin.
- Kullanıcı uygun olmayan ayakkabı kullanırsa kayabilir. Kullanıcı yaralanabilir.
- Bıçak bilenirken malzeme parçacıkları savrulabilir. Kullanıcı yaralanabilir.
 - ▶ Sıkıca oturan koruyucu gözlük kullanın. Uygun koruyucu gözlükler EN 166 normuna göre veya yerel yönetmeliklere göre kontrol edilmiştir ve ilgili işaretle piyasadan temin edilebilir.
 - ▶ Malzemesi dayanıklı olan koruyucu eldivenleri kullanın.

4.5 Kullanıcının çalışma alanı ve çevresi

▲ İKAZ

- İlgili olmayan kişiler, çocuklar ve hayvanlar çim biçme makinesinin ve fırlatılan nesnelerin tehlikelerini algılayamaz veya değerlendiremez. İlgili olmayan kişiler, çocuklar ve hayvanlar ciddi şekilde yaralanabilir ve maddi hasarlar meydana gelebilir.
 - ▶ İlgili olmayan kişiler, çocuklar ve hayvanları çalışma alanından uzak tutun.
 - ▶ Nesnelere aranızda belirli bir mesafeyi koruyun.
 - ▶ Çim biçme makinesini gözetimsiz durumda bırakmayın.
 - ▶ Çocukların çim biçme makinesi ile oynamayacağını güvence altına alın.
- Motor çalışıyorsa susturucudan sıcak zehirli gazlar çıkar. Sıcak zehirli gazlar kolay tutuşan malzemeleri tutuşturabilir ve yangınlara neden olabilir.
 - ▶ Zehirli gazları kolay tutuşan malzemelerden uzak tutun.

4.6 İşletme güvenliğine uygun durum

4.6.1 Çim biçme makinesi

Çim biçme makinesi, ancak aşağıda açıklanan koşullar yerine getirildiğinde işletme güvenliğine uygun durumdadır:

- Çim biçme makinesi hasarsızdır.
- Çim biçme makinesinden dışarı benzin akıyor.
- Yakıt deposu kapağı kapalıdır.
- Çim biçme makinesinden dışarı motor yağı akıyor.
- Motor yağı kapağı kapalıdır.
- Çim biçme makinesi temizdir.
- Kumanda elemanları çalışıyor ve değiştirilmiştir.
- Çim biçildiğinde ve biçilen çim, çim toplama sepetinde toplanması gerektiğinde: Malç kapağı açıktır, uzatma parçası çıkarılmıştır ve çim toplama sepeti doğru asılmıştır.
- Çim biçildiğinde ve biçilen çim arkadan dışarı atılması gerektiğinde: Çim toplama sepeti çıkarılmıştır ve dışarı atma kapağı kapalıdır.
- Çim biçildiğinde ve biçilen çim, yandan dışarı bırakılması gerektiğinde: Malç kapağı kapalıdır ve uzatma parçası doğru asılmıştır.
- Malçlama yapılması gerektiğinde: Uzatma parçası çıkarılmıştır ve malç kapağı kapalıdır.
- Bıçak doğru bir şekilde monte edilmiştir.
- Bu çim biçme makinesi için orijinal STIHL aksesuarı doğru bir şekilde monte edilmiştir.
- Yay yüklü mekanizmalar hasarsızdır ve kusursuz çalışmaktadır.



▲ İKAZ

- İşletme emniyeti olmadığında yapı parçaları doğru şekilde çalışmaz, emniyet tertibatları devre dışı kalır ve yakıt dışarı sızar. Kişiler ağır şekilde yaralanabilir veya ölebilir.
 - ▶ Hasarsız durumdaki bir çim biçme makinesi ile çalışın.
 - ▶ Çim biçme makinesinden dışarı benzin sızdığına: Çim biçme makinesini kullanmayın ve bir STIHL bayisine başvurun.
 - ▶ Yakıt deposu kapağını kapatın.
 - ▶ Çim biçme makinesinden dışarı motor yağı sızdığına: Çim biçme makinesini kullanmayın ve bir STIHL bayisine başvurun.
 - ▶ Motor yağı kapağını kapatın.
 - ▶ Çim biçme makinesi kirli olduğunda: Çim biçme makinesini temizleyin.
 - ▶ Çim biçme makinesinde ve makinenin emniyet sistemlerinde değişiklik yapmayın.

- ▶ Çim biçme makinesinde, motorun gücünü ve devir sayısını değiştirebilecek değişiklikler yapmayın.
- ▶ Kumanda elemanları çalışmadığında: Çim biçme makinesini çalıştırmayın.
- ▶ Yay yüklü mekanizmalar depoladıkları enerjiyi dışarı verebilir.
- ▶ Çim biçildiğinde ve biçilen çim, çim toplama sepetinde toplanması gerektiğinde: Bu kullanım kılavuzunda anlatılan şekilde malç kapağını açın, uzatma parçasını çıkarın ve çim toplama sepetini asın.
- ▶ Çim biçildiğinde ve biçilen çim, yandan dışarı bırakılması gerektiğinde: Bu kullanım kılavuzunda anlatılan şekilde malç kapağını kapatın ve uzatma parçasını asın.
- ▶ Malçlama yapılacağı zaman: Bu kullanım kılavuzunda anlatılan şekilde uzatma parçasını çıkarın ve malç kapağını kapatın.
- ▶ Bıçağı, bu kullanım kılavuzunda açıklandığı şekilde monte edin.
- ▶ Bu çim biçme makinesi için orijinal STIHL aksesuarı takın.
- ▶ Aksesuarı bu kullanım kılavuzunda veya aksesuarın kullanım kılavuzunda açıklanmış şekilde monte edin.
- ▶ Çim biçme makinesinin deliklerine herhangi bir cisim sokmayın.
- ▶ Aşınmış veya hasarlı uyarı levhalarını değiştirin.
- ▶ Tereddüt durumlarında: Bir STIHL yetkili bayisine başvurun.

4.6.2 Bıçak

Aşağıdaki koşulların yerine getirilmiş olması halinde bıçak güvenli durumundadır:

- Bıçak ve montaj parçaları hasar almamıştır.
- Bıçak deforme olmamıştır.
- Bıçak doğru takılmıştır.
- Bıçak doğru bilenmiştir.
- Bıçak çapaksızdır.
- Bıçak doğru dengelenmiştir.
- Bıçağın minimum kalınlığı ve minimum genişliğinin altına düşülmemelidir,  19.2.
- Bileme açısına uyulmalıdır,  19.2.

▲ İKAZ

- Güvenlik durumu söz konusu değilse, bıçağın parçaları ayrılabilir ve savrulabilir. İnsanlar ağır yaralanabilir.
 - ▶ Hasarsız bir bıçak ve hasarsız montaj parçaları ile çalışın.
 - ▶ Bıçağı doğru takın.
 - ▶ Bıçağı doğru bileyin.
 - ▶ Minimum kalınlık ve minimum genişliğin altına düşülmesi halinde: Bıçağı değiştirin.

- ▶ Bıçağın STIHL yetkili bayisi tarafından den- gelenmesini sağlayın.
- ▶ Belirsizlik varsa: STIHL yetkili bayiye baş- vurun.

4.7 Yakıt ve ikmal

▲ İKAZ

- Bu çim biçme makinesi için kullanılan yakıt benzindir. Benzin çok çabuk tutuşur. Benzin açık alevle veya sıcak cisimlerle temas ederse benzin yangınlara veya patlamalara neden olabilir. İnsanlar ağır yaralanabilir veya ölebilir ve maddi hasar oluşabilir.
 - ▶ Benzini yüksek ısı ve ateşten koruyun.
 - ▶ Benzini dökmeyin.
 - ▶ Benzin dökülmüşse: Benzini bir bezle silin ve motoru çim biçme makinesinin tüm par- çaları kuruyusa çalıştırmayı deneyin.
 - ▶ Sigara içmeyin.
 - ▶ Ateş yakınında doldurmayın.
 - ▶ Benzin doldurmadan önce motoru durdurun ve soğumasını bekleyin.
 - ▶ Depo boşaltılacaksa: İşlemi açık alanda gerçekleştirin.
 - ▶ Motoru deponun boşaltıldığı yerden en az 3 m uzakta çalıştırın.
 - ▶ Çim biçme makinesini, depoda benzin var- ken asla bir bina içerisinde muhafaza etme- yin.
- Solunan benzin buharları kişilerin zehirlenme- sine neden olabilir.
 - ▶ Benzin buharlarını solumayın.
 - ▶ İyi havalandırılan yerlerde benzin doldurun.
- Çalışma sırasında çim biçme makinesi ısırır. Benzin genleşir ve yakıt tankında pozitif basınç oluşabilir. Yakıt deposu kapağı açı- lırsa benzin dışarı sıçrayabilir. Dışarı sıçrayan benzin tutuşabilir. Kullanıcı ağır yaralanabilir.
 - ▶ Önce çim biçme makinesinin soğumasını bekleyin ve yakıt deposunun kapağını açın.
- Benzinle temas eden kıyafetler kolay tutuşur. İnsanlar ağır yaralanabilir veya ölebilir ve maddi hasar oluşabilir.
 - ▶ Kıyafetler benzin ile temas etmişse: Kıyafeti değiştirin.
- Benzin çevreye zarar verebilir.
 - ▶ Yakıtı dökmeyin.
 - ▶ Benzini yönetmeliklere uygun ve çevreye zarar vermeden imha edin.
- Benzin cilt veya gözlerle temas ederse cilt veya gözler tahriş olabilir.
 - ▶ Benzinle teması önleyin.
 - ▶ Eğer ciltle temas meydana gelmişse: Etkile- nen cilt bölümlerini bol suyla ve sabunla yıkayın.

- ▶ Eğer gözlerle temas meydana gelmişse: Gözleri en az 15 dakika bol suyla durulayın ve bir doktora başvurun.
- Çim biçme makinesinin ateşleme donanımı kıvılcım üretir. Kıvılcımlar dışarı çıkabilir ve kolay tutuşabilen veya patlayıcı ortamlarda yangına ve patlamalara neden olabilir. İnsan- lar ağır yaralanabilir veya ölebilir ve maddi hasar oluşabilir.
 - ▶ Motorun kullanım kılavuzunda tarif edilen bujileri kullanın.
 - ▶ Bujiyi yerleştirin ve sıkın.
 - ▶ Buji soketini takın sıkıca bastırın.
- Çim biçme makinesi motora uygun olmayan benzinle doldurulmuşsa çim biçme makinesi hasarlanabilir.
 - ▶ Güvenilir bir marka temiz, kurşun içermeye yakıtları kullanın.
 - ▶ Motor kullanım kılavuzundaki talimatlara dikkat edin.

4.8 Makinenin çalıştırılması

▲ İKAZ

- Kullanıcı motoru düzgün şekilde çalıştırmazsa, çim biçme makinesinin kontrolünü kaybedebi- lir. Kullanıcı ciddi şekilde yaralanabilir.
 - ▶ Motoru bu kullanım kılavuzunda tarif edildiği şekilde çalıştırın.
- Kullanıcı belirli durumlarda artık odaklanmış bir şekilde çalışamayabilir. Kullanıcı takılabilir, düşebilir ve ciddi şekilde yaralanabilir.
 - ▶ Sakin ve bilinçli bir şekilde çalışın.
 - ▶ Biçme işlemi yalnızca rahat görüş mev- cutken gerçekleştirin. Işık ve görüş durum- ları kötü ise çim biçme makinesi ile çalışma- yın.
 - ▶ Çim biçme makinesini tek başınıza kullanın.
 - ▶ Etraftaki engellere dikkat edin.
 - ▶ Çim biçme makinesini devirmeyin.
 - ▶ Zemin üzerinde ayakta çalışın ve dengenizi koruyun.
 - ▶ Yorgunluk belirtileri ortaya çıkarsa: Çalış- maya ara verin.
 - ▶ Eğimli bir yerde çim biçiyorsanız: Çimleri eğime göre enlemesine biçin.
 - ▶ Eğimi 25°'nin (%46,6) üzerindeki arazilerde çalışmayın.
 - ▶ Yamaçlar, arazi kenarları, hendekler, çöp biriktirme alanı ve su kenarları civarında çalışırken çim biçme makinesini dikkatli kul- lanın.
 - ▶ Çalışma sürelerini, uzun çalışma süresi neticesinde yüksek ölçüde yüklenme olma- yacak yapıda planlayın.

- Motor çalışırken zehirli gazlar üretir. Solunan zehirli gazlar kişilerin zehirlenmesine neden olabilir.
 - ▶ Zehirli gazları solumayın.
 - ▶ İyi havalandırılmış bir yerde çim biçme makinesi ile çalışın.
 - ▶ Bulantı, baş ağrısı, görüş bozukluğu, işitme bozukluğu veya baş dönmesi ortaya çıkarsa: Çalışmayı sonlandırın ve bir doktora başvurun.
- Kullanıcı motor çalışırken kulak koruyucu kullanıyorsa sesleri sadece kısıtlı olarak duyabilir ve tahmin edebilir.
 - ▶ Sakin ve bilinçli bir şekilde çalışın.
- Çim biçme makinesi, bir motor durdurma tesisatına sahiptir.
 - ▶ Motor ve bıçak, kumanda çubuğu bırakıldıktan sonra 3 saniye içinde durur.
- Dönen bıçak kullanıcıyı kesebilir. Kullanıcı ciddi şekilde yaralanabilir.
 - ▶ Buji soketini çekin.



- ▶ Dönmekte olan bıçağa dokunmayın.
- ▶ Bıçak bir nesne tarafından engellenirse: Motoru durdurun. Bunun ardından nesneyi uzaklaştırın.
- Çalışma sırasında çim biçme makinesi değişirse veya istemsiz olarak durursa makine emniyetli durumda olmayabilir. Kişiler ciddi şekilde yaralanabilir ve maddi hasarlar meydana gelebilir.
 - ▶ Çalışmayı sonlandırın ve STIHL yetkili bayisine başvurun.
- Çalışma sırasında çim biçme makinesi titreşimler oluşturulabilir.
 - ▶ Güvenlik eldivenleri giyin.
 - ▶ Çalışma molaları verin.
 - ▶ Dolaşım bozukluğu belirtileri varsa: Bir doktora danışın.
- Biçme alanını inceleyin ve engellere dikkat edin. Çalışma sırasında yabancı bir cisimle karşılaşılması halinde cisim veya cisme ait parçalar yüksek hızla yukarı doğru fırlayabilir. Kişiler yaralanabilir ve maddi hasar meydana gelebilir.



- ▶ Taş, sopa, tel, oyuncak veya diğer yabancı cisimleri çalışma alanından kaldırın. Kaldırılmayan gizli cisimleri işaretleyin.
- Kontrol çubuğu serbest bırakıldığında, bıçak kısa bir süre daha dönmeye devam eder. Kişiler ciddi şekilde yaralanabilir.



- ▶ Bıçağın dönmesi durana kadar bekleyin.
- ▶ Çim toplama sepetini, bıçaklar durduktan sonra çıkarın.
- Dönen bıçak sert bir cisme çarparsa kıvılcımlar oluşabilir. Kıvılcımlar kolay tutuşabilen ortamlarda yangınlara neden olabilir. İnsanlar ciddi şekilde yaralanabilir veya hayatını kaybedebilir ve maddi hasar oluşabilir.
 - ▶ Kolay tutuşabilen ortamlarda çalışmayın.
- Çim biçme makinesi eğimli yüzeylere park edilirse, kazara yuvarlanabilir. Kişiler yaralanabilir ve maddi hasar meydana gelebilir.
 - ▶ Çim biçme makinesini yalnızca düz bir zemine ve kendi kendine yuvarlanamayacak durumda bırakın.
- Gidona nesnelere bağlanırsa, çim biçme makinesi ek ağırlık sebebiyle devrilebilir. Kişiler yaralanabilir ve maddi hasar meydana gelebilir.
 - ▶ Gidona hiçbir nesne bağlamayın.

▲ TEHLİKE

- Gerilim taşıyan hatların yakınında çalışıldığında, bıçak gerilim taşıyan hatlara temas edebilir ve onlara zarar verebilir. Kullanıcı ciddi şekilde yaralanabilir veya hayatını kaybedebilir.
 - ▶ Gerilim taşıyan hatların bulunduğu ortamlarda çalışmayın.
- Yıldırımli bir fırtına sırasında çalışılması halinde, kullanıcıya yıldırım çarpabilir. Kullanıcı ciddi şekilde yaralanabilir veya hayatını kaybedebilir.
 - ▶ Fırtına durumunda: Çalışmayı sürdürmeyin.
- Yağmurlu havada çalışılması halinde, kullanıcı kayabilir. Kullanıcı ciddi şekilde yaralanabilir veya hayatını kaybedebilir.
 - ▶ Yağmur yağıyorsa: Çalışmayı sürdürmeyin.

4.9 Taşıma

▲ İKAZ

- Çim biçme makinesi taşıma sırasında devrilebilir ya da hareket edebilir. Kişiler yaralanabilir ve maddi hasar oluşabilir.
 - ▶ Motoru durdurun.
 - ▶ Bıçak dönmeyi bırakana kadar bekleyin.
 - ▶ Buji soketini çekin.



- ▶ Çim biçme makinesini germe kayışları, kayışlar veya bir file ile uygun bir yerleşim yüzeyinde devrilmeyecek ve hareket etmeyecek şekilde emniyete alın.
- Motor çalıştıktan sonra susturucu ve motor ısı-nabilir. Kullanıcı, taşıma sırasında yanabilir.
 - ▶ Çim biçme makinesini itin.
- Çim biçme makinesi ağırdır. Kullanıcı, çim biçme makinesini tek başına taşırsa yaralana-bilir.
 - ▶ Güvenlik eldivenleri giyin.
 - ▶ Çim biçme makinesini iki kişi kaldırın.
- Taşırken benzin sızıntısı olabilir ve kirliliğe ve hasara neden olabilir.
 - ▶ Çim biçme makinesini itin.
 - ▶ Cihazı, benzin olmadan taşıyın.

4.10 Depolama

⚠ İKAZ

- Çocuklar çim biçme makinesinin tehlikelerini fark edemez ve tahmin edemez. Çocuklar ağır yaralanabilir.
 - ▶ Motoru durdurun.
 - ▶ Çim biçme makinesini çocukların ulaşama-yacağı yerlerde muhafaza edin.
- Metal bileşenler nem nedeniyle aşınabilir. Çim biçme makinesi hasar görebilir.
 - ▶ Çim biçme makinesini temiz ve kuru muha-faza edin.
- Çim biçme makinesi dik yüzeylerde muhafaza edilecekse, bu istemsiz olarak yuvarlanabilir. İnsanlar yaralanabilir ve maddi hasar oluşabi-lir.
 - ▶ Çim biçme makinesini sadece düz bir yüzeyde muhafaza edin.

4.11 Temizlik, bakım ve onarım

⚠ İKAZ

- Temizlik, bakım veya onarım sırasında motor çalışıyorsa kişiler ağır yaralanabilir ve maddi hasarlar oluşabilir.
 - ▶ Motoru durdurun.



- ▶ Bıçak dönmeyi bırakana kadar bek-leyin.



- ▶ Buji soketini çekin.

- Temizlik, bakım veya onarım sırasında motor çalışırsa tekerlek tahriki istemsiz açılabilir. İnsanlar ağır yaralanabilir ve maddi hasar oluşabilir.

- ▶ Motoru durdurun.



- ▶ Buji soketini çekin.

















- Motor çalıştıktan sonra susturucu ve motor ısı-nabilir. İnsanlar ağır yanabilir.
 - ▶ Susturucu ve motor soğuyana kadar bekle-yin.
- Aşındırıcı temizleme araçları, suyla temizleme veya sivri cisimler çim biçme makinesine veya bıçağa zarar verebilir. Çim biçme makinesi veya bıçak doğru temizlenemezse, bileşenler artık doğru çalışmaz ve güvenlik düzenekleri devre dışı bırakılmaz. İnsanlar ağır yaralana-bilir.
 - ▶ Çim biçme makinesi ve bıçak bu kullanım kılavuzunda tarif edildiği şekilde temizleyin,  15.2.
- Çim biçme makinesinin veya bıçakların bakımı ve tamiri kullanım kılavuzunda açıklanan şekilde yapılmazsa, bileşenler artık doğru çalışmaz ve güvenlik düzenekleri devre dışı bira-kılmaz. Kişiler ağır yaralanabilir veya ölebilir.
 - ▶ Aşınmış veya hasarlı parçaları değiştirin.
 - ▶ Çim biçme makinesini bu kullanım kılavu-zunda tarif edildiği şekilde bakımını yapın veya onarın.
 - ▶ Bıçakları bu kullanım kılavuzunda tarif edil-diği şekilde temizleyin.
- Bıçağın temizliği, bakımı veya onarımı sıra-sında kullanıcı keskin kesici kenarlar nede-niyle kendini yaralayabilir. Kullanıcı yaralana-bilir.
 - ▶ Malzemesi dayanıklı olan koruyucu eldiven-leri kullanın.
- Bileme sırasında bıçak çok sıcak olabilir. Kul-lanıcı kendini yakabilir.
 - ▶ Bıçak soğuyana kadar bekleyin.
 - ▶ Malzemesi dayanıklı olan koruyucu eldiven-leri kullanın.

5 Çim biçme makinesinin kul-lanıma hazır hale getiril-mesi

5.1 Çim biçme makinesini çalış-maya hazır duruma getirme

Çalışmaya başlamadan önce aşağıdaki işlemleri gerçekleştirin:

- ▶ Ambalaj malzemelerinin ve taşıma emniyetleri-nin çıkarılması.

- ▶ Aşağıdaki yapı parçalarının güvenli durumda olduğundan emin olun:
 - Çim biçme makinesi,  4.6.1.
 - Bıçak,  4.6.2.
- ▶ Çim biçme makinesinin temizlenmesi,  15.2.
- ▶ Bıçak kontrolü,  10.2.
- ▶ Motor yağının doldurulması,  6.3.
- ▶ Dümenin açılarak kullanım konumuna getirilmesi,  8.1.
- ▶ Dümenin ayarlanması,  8.3.
- ▶ Çim biçme makinesine yakıt doldurulması,  7.1.
- ▶ Çim biçildiğinde ve çim, çim toplama sepetinde toplanması gerektiğinde:
 - ▶ Uzatma parçasının çıkarılması,  6.2.2.
 - ▶ Malç kapağının açılması,  11.4.1.
 - ▶ Çim toplama sepetinin asılması,  6.1.2.
- ▶ Çim biçildiğinde ve biçilen çim, yandan dışarı bırakılması gerektiğinde:
 - ▶ Malç kapağının kapatılması,  11.4.2.
 - ▶ Uzatma parçasının asılması,  6.2.1.
- ▶ Malçlama yapılması gerektiğinde:
 - ▶ Malç kapağının kapatılması,  11.4.2.
 - ▶ Uzatma parçasının çıkarılması,  6.2.2.
- ▶ Kesim yüksekliğinin ayarlanması,  11.2.
- ▶ Kumanda elemanlarının kontrol edilmesi,  10.1.
- ▶ Bu işlem adımlarının yapılması mümkün olmadığında: Çim biçme makinesini kullanmayın ve bir STIHL bayisine başvurun.

6 Çim biçme makinesinin montajı

6.1 Çim toplama sepetinin toplanması, takılması

6.1.1 Çim toplama sepetinin montajı

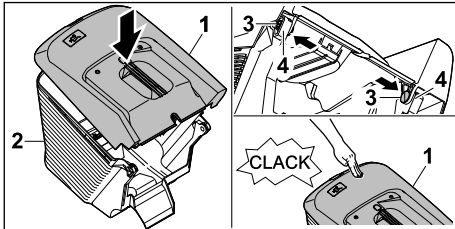

- ▶ Çim toplama sepeti üst parçasını (1) çim toplama sepeti alt parçasının (2) üzerine yerleştirin.
- ▶ Civataları (3) içeriden açıklıklara (4) doğru bastırın.
- ▶ Çim toplama sepeti üst parçasını (1) aşağı bastırın.

Çim toplama sepeti üst parçası sesli bir şekilde yerine oturur.

6.1.2 Çim toplama sepetinin asılması

- ▶ Motoru durdurun.
- ▶ Çim biçme makinesini düz bir zemin üzerine koyun.

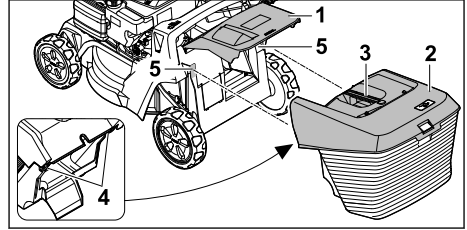

- ▶ Dışarı atma kapağını (1) açın ve açık durumda tutun.
- ▶ Çim toplama sepetini (2) tutamaktan (3) tutun ve yukarıdan kançaları (4) yuvalara (5) geçirerek asın.
- ▶ Dışarı atma kapağını (1) çim toplama sepetine (2) yerleştirin.

6.1.3 Çim toplama sepetini çıkarın

- ▶ Motoru durdurun.
- ▶ Çim biçme makinesini düz bir yüzeye getirin.
- ▶ Boşaltma kapağını açın ve açık tutun.
- ▶ Çim toplama sepetini saplarından tutarak yukarı kaldırın.
- ▶ Boşaltma kapağını kapatın.

6.2 Uzatmanın asılması ve çıkarılması

6.2.1 Uzatmanın asılması

- ▶ Motoru durdurun.
- ▶ Buji soketini çekin.
- ▶ Çim biçme makinesini düz bir yüzeye getirin.

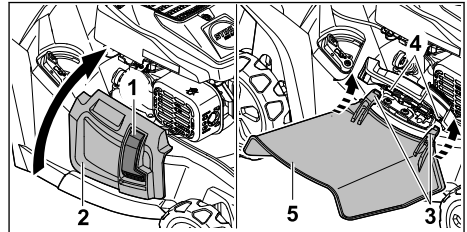

- ▶ Kilide (1) bastırın ve bu şekilde tutun.
- ▶ Yandan boşaltma kapağını (2) açın ve açık tutun.
- ▶ İki kancayı da (3) alttan aksa (4) takın.
- ▶ Yandan boşaltma kapağını (2) uzatmaya (5) yerleştirin.
- ▶ Buji soketini takın.

6.2.2 Uzatmanın çıkarılması

- ▶ Motoru durdurun.
- ▶ Buji soketini çekin.
- ▶ Çim biçme makinesini düz bir yüzeye getirin.

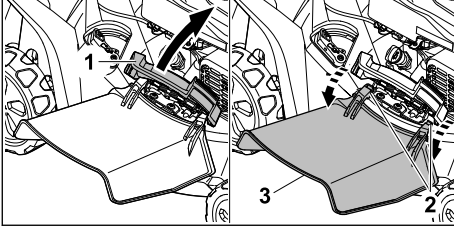

- ▶ Yandan boşaltma kapağını (1) açın ve açık tutun.
- ▶ Her iki kancayı da (2) çıkarın.
- ▶ Uzatmayı (3) yukarı katlayın ve alın.
- ▶ Yandan boşaltma kapağını (1) kapatın.
- ▶ Buji soketini takın.

6.3 Motor yağının doldurulması

Motor yağı yağlar ve motoru soğutur.

Motor yağının özellikleri ve doldurma miktarı motorun kullanım kılavuzunda belirtilmiştir.

ÖNERİ

- Teslimat durumunda motor yağı doldurulmamaktadır. Motorun, motor yağı olmadan veya çok az motor yağı ile çalıştırılması çim biçme makinesine zarar verebilir.
 - ▶ Çalıştırma işletiminden önce motor yağı seviyesini kontrol edin ve gerekirse motor yağını ikmal edin.
- ▶ Motor yağını bu kullanım kılavuzunda veya motorun kullanım kılavuzunda tarif edildiği şekilde doldurun.

7 Çim biçme makinesine yatık ikmalı

7.1 Çim biçme makinesine yakıt doldurulması

ÖNERİ

- Çim biçme makinesine doğru yakıt doldurulmazsa, çim biçme makinesi hasar görebilir.
 - ▶ Motorun kullanım kılavuzunu dikkate alın.
- ▶ Motoru durdurun.
- ▶ Çim biçme makinesini düz bir zemin üzerine koyun.
- ▶ Yakıt deposu kapağının etrafını bir bezle silerek temizleyin.

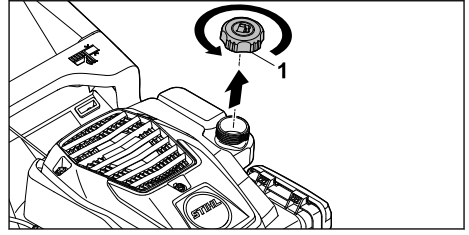

- ▶ Yakıt deposu kapağı (1) çıkıncaya kadar kapağı saat yönünün tersine doğru döndürün.
 - ▶ Yakıt deposu kapağını çıkarın.
 - ▶ Yakıtı, uygun bir doldurma desteği kullanarak yakıt deposu dolum deliğinin kenarı en az 15 mm boş kalacak şekilde doldurun.
 - ▶ Yakıt deposu kapağı yakıt deposunun ağzını kapatır.
 - ▶ Yakıt deposu kapağını sonuna kadar saat yönünde çevirin ve elinizle mümkün olduğu kadar sıkı kapatın.
- Yakıt deposu kapatılmıştır.

8 Kullanıcı için çim biçme makinesinin ayarlanması

8.1 Dümenin açılarak kullanım konumuna getirilmesi

- ▶ Motoru durdurun.
- ▶ Buji soketini çekin.
- ▶ Çim biçme makinesini düz bir zemin üzerine koyun.

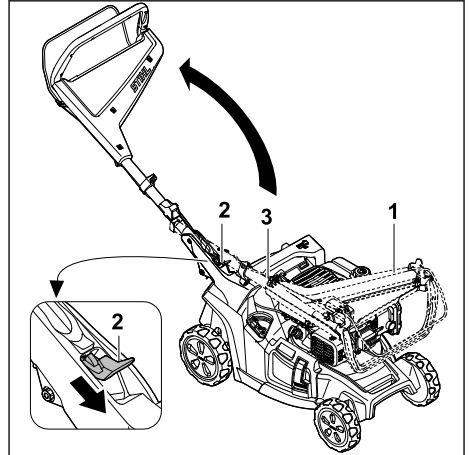

- ▶ Dümeni (1) tutun
- ▶ Kolu (2) aşağıya doğru bastırın ve tutun.
- ▶ Dümeni (1) katlayarak açın ve telin (3) sıkışmamasına dikkat edin.

- Kolu (2) serbest bırakın.
Dümen duyulabilir şekilde yerine oturun.

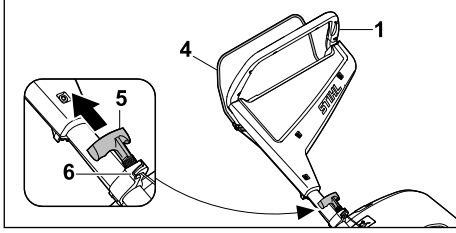

- Sabitleme çemberini (4) dümene (1) doğru bastırın ve basılı tutun.
- Çalıştırma kolunu (5) yavaşça tel kılavuzu (6) yönüne doğru çekin.
- Çalıştırma kolunu (5) tel kılavuzuna (6) asın.
- Şalter çemberini (4) serbest bırakın.
- Buji soketini takın.

8.2 Dümenin katlanarak kapatılması

Dümen, fazla yer kaplamayacak şekilde taşınması ve saklanması için katlanarak kapatılabilir.

- Motoru durdurun.
- Buji soketini çekin.
- Çim biçme makinesini düz bir zemin üzerine koyun.
- Çalıştırma kolunu tel kılavuzundan çıkarın ve yavaşça motor yönünde geri çekin.

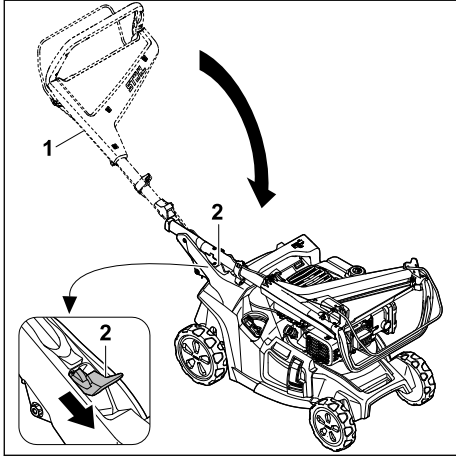

- Dümeni (1) tutun
- Kolu (2) aşağıya doğru bastırın ve tutun.
- Dümeni (1) katlayarak kapatın.
- Kolu (2) serbest bırakın.

Dümen duyulabilir şekilde yerine oturur.

- Buji soketini takın.

8.3 Gidonun ayarlanması

- Motoru durdurun.
- Buji soketini çekin.
- Çim biçme makinesini düz bir yüzeye getirin.

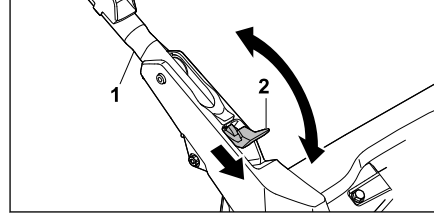

- Gidonu (1) tutun.
- Kolu (2) aşağı bastırın ve bu şekilde tutun.
- Gidonu (1) istenilen konuma getirin ve gidonun tekrar tam olarak yerine oturduğundan emin olun.
- Kolu (2) bırakın.
- Buji soketini takın.

9 Motoru çalıştırma ve durdurma

9.1 Motorun çalıştırılması

- Çim biçme makinesini düz bir yüzeye getirin.

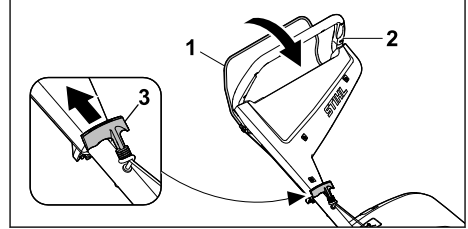

- Kumanda çubuğunu (1) sol elinizle gidona (2) doğru bastırın ve basılı tutun.
- Düzeltme kulbunu (3) sağ elinizle direnç hissedilene kadar yavaşça dışarı çekin.
- Motor çalışana kadar düzeltme kulbunu (3) hızla çekip geri itin.
- Motor çalışmazsa: Motorun kullanım kılavuzunu dikkate alın.

9.2 Motorun durdurulması

- Çim biçme makinesini düz bir yüzeye getirin.
- Anahtar çubuğunu serbest bırakın.
Motor kapanır.
- Kullanıcı pozisyonundan ayrılın.

10 Çim biçme makinesini kontrol etme

10.1 İşletim elemanlarının kontrol edilmesi



Kumanda çubuğu

- ▶ Motoru durdurun.
 - ▶ Kontrol çubuğunu tamamen gidona doğru çekin ve bırakın.
 - ▶ Kumanda çubuğu zor hareket ediyorsa veya başlangıç pozisyonuna geri sıçramıyorsa: Çim biçme makinesini kullanmayın ve bir STIHL bayisine başvurun.
- Kumanda çubuğu arızalı.

10.2 Bıçağın kontrol edilmesi

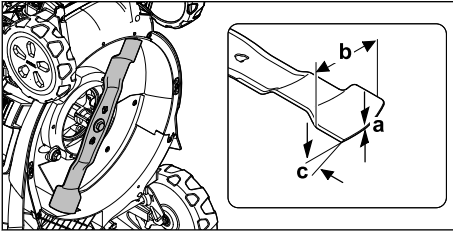
- ▶ Motoru durdurun.
- ▶ Buji soketini çekin.
- ▶ Çim biçme makinesini dik konuma getirin,  15.1.



- ▶ Aşağıdakileri ölçün:
 - Kalınlık a
 - Genişlik b
 - Bileme açısı c
- ▶ Minimum kalınlık ve minimum genişliğin altına düşülmesi halinde: Bıçağı değiştirin,  19.2.
- ▶ Bileme açısının korunmaması durumunda: Bıçağı bileyin,  19.2.
- ▶ Belirsizlikler oluşması durumunda: STIHL yetkili bayisine başvurun.

11 Çim biçme makinesi ile çalışma

11.1 Çim biçme makinesinin tutulması ve yönlendirilmesi



- ▶ Gidonu her iki elinizle ve başparmaklarınızla saracak şekilde sıkıca tutun.

11.2 Kesim yüksekliğinin ayarlanması

7 farklı kesim yüksekliği ayarlanabilir:

- 20 mm = Pozisyon 1
- 30 mm = Pozisyon 2
- 40 mm = Pozisyon 3
- 55 mm = Pozisyon 4
- 70 mm = Pozisyon 5
- 85 mm = Pozisyon 6
- 100 mm = Pozisyon 7

Pozisyonlar çim biçme makinesi üzerinde belirtilmiştir.

Kesim yüksekliğinin ayarlanması

- ▶ Motoru durdurun.
- ▶ Bıçak dönmemelidir.
- ▶ Çim biçme makinesini düz bir zemin üzerine koyun.

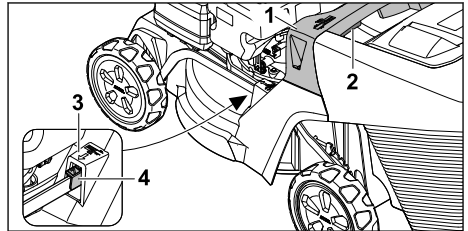

- ▶ Çim biçme makinesini tutamaktan (1) tutun.
 - ▶ Kola (2) basın ve basılı tutun.
 - ▶ Çim biçme makinesini kaldırarak ve indirerek istediğiniz pozisyona getirin.
- Güncel kesim yüksekliği, kesim yüksekliği göstergesindeki (3) işareten (4) okunabilir.
- ▶ Kolu (2) serbest bırakın.
- Çim biçme makinesi kilitlenir.

11.3 Biçme ve malçlama

Çim biçme makinesi, çok amaçlı bıçak ile donatılmıştır ve böylece biçme veya malçlama için kullanılabilir.

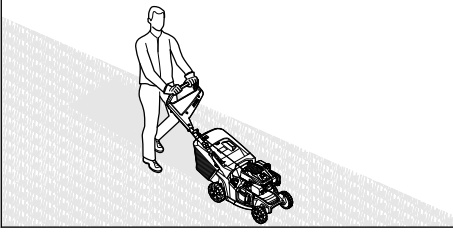

- ▶ Çim biçme makinesini yavaş ve kontrollü bir şekilde ilerletin.

11.4 Parçalama-yayma kapağının açılması ve kapatılması

11.4.1 Parçalama-yayma kapağının açılması

- ▶ Motoru durdurun.
- ▶ Çim biçme makinesini düz bir yüzeye getirin.

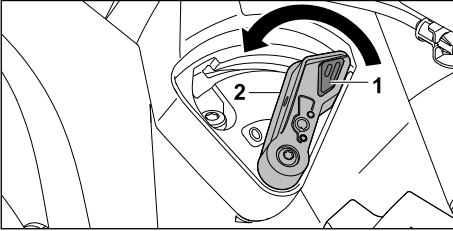

- ▶ Kilide (1) bastırın ve bu şekilde tutun.
- ▶ Kolu (2) 0 konumuna getirin.
- ▶ Parçalama-yayma kapağı açılır.
- ▶ Kilidi (1) bırakın.

11.4.2 Parçalama-yayma kapağının kapatılması

- ▶ Motoru durdurun.
- ▶ Çim biçme makinesini düz bir yüzeye getirin.

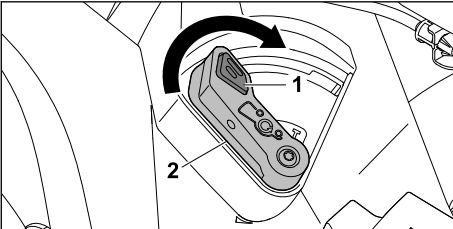

- ▶ Kilide (1) bastırın ve bu şekilde tutun.
- ▶ Kolu (2) I konumuna getirin.
- ▶ Parçalama-yayma kapağı kapalıdır.
- ▶ Kilidi (1) bırakın.

11.5 Çim toplama sepetinin boşaltılması

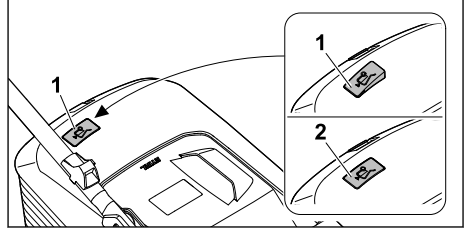

Bıçakla üretilen hava akımı, doluluk seviyesi göstergesinin (1) kalkmasına neden olur. Çim toplama sepeti dolduğunda hava akımı durur. Hava akımı çok azsa doluluk seviyesi göstergesi (2) bekleme durumuna geçer. Bu, çim toplama sepetini boşaltmanız için bir uyarıdır.

Mutlak doluluk seviyesi göstergesi sadece optimum hava akımında sağlanır. Islaklık, yoğunluk veya yüksek çim gibi dış etkiler, düşük kesim kademeleri, kirililik ya da benzerleri hava akımını ve doluluk seviyesi göstergesinin fonksiyonunu olumsuz yönde etkileyebilir.

- ▶ Doluluk seviyesi göstergesi bekleme durumunda ise: Çim toplama sepetini boşaltın.
- ▶ Çim biçme makinesini kapatın.
- ▶ Çim toplama sepetini çıkarın.

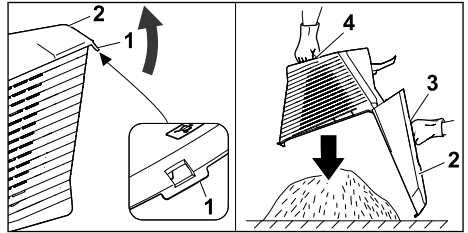

- ▶ Kilit bileziğini (1) açın.
- ▶ Çim toplama sepeti üst parçasını (2) sapından (3) açın ve tutun.
- ▶ Diğer elinizle alt tutamağı (4) sabit tutun.
- ▶ Çim toplama sepetini boşaltın.
- ▶ Çim toplama sepetini katlayın.
- ▶ Çim toplama sepetini takın.

12 Çalışma sonrasında

12.1 Çalıştıktan sonra

- ▶ Motoru durdurun.
- ▶ Çim biçme makinesi ıslaksa: Çim biçme makinesini kurutun.
- ▶ Çim biçme makinesini temizleyin.

13 Nakliyat

13.1 Çim biçme makinesinin taşınması

- ▶ Motoru durdurun.
Bıçak dönmemelidir.
- ▶ Buji soketini çekin.

Çim biçme makinesinin itilmesi

- ▶ Çim biçme makinesini yavaş ve kontrollü olarak ileri itin.

Çim biçme makinesinin taşınması

- ▶ Güvenlik eldivenleri giyin.
- ▶ Çim toplama sepetini çıkartın.
- ▶ Uzatmayı çıkarın.

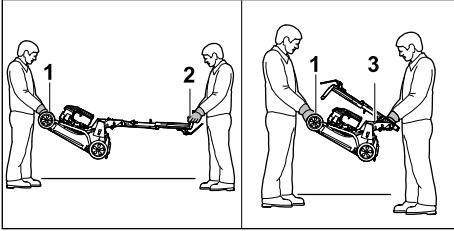

- ▶ Çim biçme makinesi katlanmamış gidonla taşınacaksa:
 - ▶ Çim biçme makinesi bir kişi tarafından her iki elle taşıma tutamağından (1) sıkıca tutulmalı ve diğer kişi tarafından her iki elle gidonda (2) sabit tutulmalıdır.
 - ▶ Çim biçme makinesini iki kişi kaldırmak ve taşıyın.
- ▶ Çim biçme makinesi katlanmış gidonla taşınacaksa:
 - ▶ Gidonu katlayın, 8.2.
 - ▶ Çim biçme makinesi bir kişi tarafından her iki elle taşıma tutamağından (1) sıkıca tutulmalı ve diğer kişi tarafından her iki elle saptan (3) sabit tutulmalıdır.
 - ▶ Çim biçme makinesini iki kişi kaldırmak ve taşıyın.

Çim biçme makinesinin bir araçta taşınması

- ▶ Çim biçme makinesini devrilmeyecek ve hareket edemeyecek biçimde dik olarak sabitleyin.

14 Saklama

14.1 Çim biçme makinesinin saklanması

- ▶ Motoru durdurun ve motorun soğumasını bekleyin.
- ▶ Buji soketini çekin.
- ▶ Çim biçme makinesini aşağıdaki koşullar karşılanacak şekilde saklayın:

- Çim biçme makinesi çocukların erişemeyeceği bir yerde olmalıdır.
- Çim biçme makinesi temiz ve kuru olmalıdır.
- Çim biçme makinesi devrilmeyecek durumda olmalıdır.
- Çim biçme makinesi yuvarlanamayacak durumda olmalıdır.

Çim biçme makinesi 3 aydan uzun süre saklanacaksa aşağıdakilere de dikkat edin:

- ▶ Yakıt deposunu boşaltın.
- ▶ Yakıt deposunun STIHL yetkili bayisi tarafından temizlenmesini sağlayın.
- ▶ Motor yağını, motorun kullanım kılavuzunda tarif edildiği şekilde değiştirin.
- ▶ Bujiyi sökün ve buji deliğinden motora 3 ml motor yağı dökün.
- ▶ Düzeltme kulbunu birkaç kez dışarı çekin ve geri itin.

⚠ İKAZ

- ▶ Düzeltme kulbu buji soketi takılı değilken çekildiğinde kıvılcımlar sıçrayabilir. Kıvılcımlar, dışarı çıkan benzin buharlarını tutuşturabilir ve yangın ve patlamalara neden olabilir. İnsanlar ciddi şekilde yaralanabilir veya hayatını kaybedebilir ve maddi hasar oluşabilir.
- ▶ Buji soketini buji deliğinden uzak tutun.
- ▶ Bujiyi yerleştirin ve sıkın.

14.2 Depolama konumu

Çim biçme makinesi yerden tasarruf sağlanarak saklanması için katlanabilir.

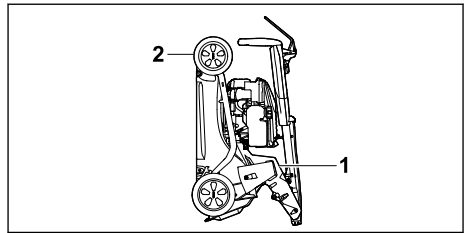

- ▶ Çim biçme makinesini düz bir yüzeye getirin.
- ▶ Çim toplama sepetini çıkarın.
- ▶ Kesim yüksekliğini en yüksek konuma getirin. 11.2



- ▶ Gidonu katlayın. 8.2
- ▶ Çim biçme makinesini, bir eliniz sapta (1) diğeri ise taşıma sapında (2) olacak şekilde sabit tutun ve arkaya doğru olarak dik konuma getirin.

15 Temizleme

15.1 Çim biçme makinesinin dik konuma getirilmesi

- ▶ Yakıt deposunu boşaltın.
Motor kapanır.
- ▶ Buji soketini çekin.
- ▶ Çim biçme makinesini düz bir yüzeye getirin.
- ▶ Düzeltme kulbunu çekme ipi braketinden çıkarın.
- ▶ Çim toplama sepetini çıkarın.
- ▶ Kesim yüksekliğini en yüksek konuma getirin,  11.2.
- ▶ Gidonu en derin konuma getirin,  8.3.

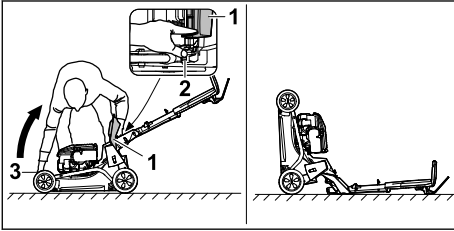

- ▶ Cihazın sağ tarafına yerleştirin.
- ▶ Boşaltma kapağını (1) açın ve açık tutun.
- ▶ Sol elinizle kolu (2) aşağı bastırın ve tutun.
- ▶ Çim biçme makinesini sağ elinizle taşıma tutamağından (3) tutun ve arkaya doğru yerleştirin.

Çim biçme makinesi sabittir ve temizlenebilir.

15.2 Çim biçme makinesinin temizlenmesi

- ▶ Motoru durdurun.
- ▶ Çim biçme makinesinin soğumasını bekleyin.
- ▶ Buji soketini çekin.
- ▶ Çim biçme makinesini nemli bir bez ile temizleyin.
- ▶ Havalandırma deliklerini bir boya fırçası ile temizleyin.
- ▶ Çim biçme makinesini dik olarak yerleştirin.
- ▶ Bıçağı ve bıçağın etrafındaki alanı ahşap bir çubuk, yumuşak bir fırça veya nemli bir bezle temizleyin.
- ▶ Buji soketini takın.

ÖNERİ

- ▶ Yüksek basınçlı temizleyici kullanarak veya su püskürterek temizlik yapmak cihaza zarar verebilir.
 - ▶ Cihazı yüksek basınçlı temizleyici kullanarak veya su püskürterek temizlemeyin.

16 Bakım

16.1 Bakım aralığı

Bakım aralıkları çevre koşullarına ve çalışma koşullarına bağlıdır. STIHL aşağıdaki bakım aralıklarını önerir:

Motor

- ▶ Motorun bakımını, motorun kullanım kılavuzunda tarif edildiği şekilde yapın.

Çim biçme makinesi

- ▶ Çim biçme makinesi, her yıl STIHL yetkili bayisi tarafından kontrol edilmelidir.

16.2 Bıçağın takılması ve sökülmesi

16.2.1 Bıçağın sökülmesi

- ▶ Motoru durdurun.
- ▶ Buji soketini çekin.
- ▶ Çim biçme makinesini dik olarak yerleştirin.

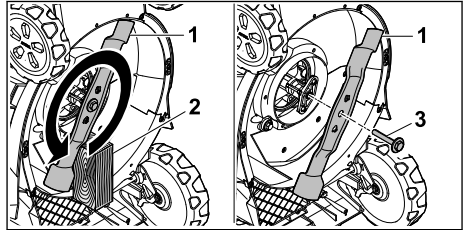

- ▶ Bıçağı (1) bir tahta parçası (2) ile bloke edin.
- ▶ Diskli civatayı (3) ok yönünde sökün ve çıkarın.
- ▶ Bıçağı (1) çıkarın.
- ▶ Vidayı rondelayla (3) atın.
Bıçağı (1) takmak için yeni bir diskli civata kullanın.
- ▶ Buji soketini takın.

16.2.2 Bıçağın takılması

- ▶ Motoru durdurun.
- ▶ Buji soketini çekin.
- ▶ Çim biçme makinesini dik olarak yerleştirin.

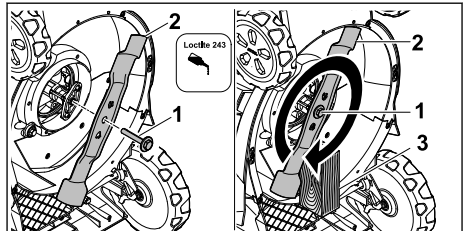

- ▶ Loctite 243 diş kilitleyiciyi diskli civatanın (1) dişine uygulayın.

- Bıçakları (2), temas yüzeyindeki engebeler girintileri kavrayacak şekilde takın.
- Diskli civatayı (1) sıkın.
- Bıçağı (2) bir tahta parçası (3) ile bloke edin.
- Diskli civatayı (1) 60 Nm ile sıkın
- Buji socketini takın.

16.3 Bıçağın bilenmesi ve dengelenmesi

Bıçağın düzgün bir şekilde bilenmesi ve dengelenmesi çok miktarda pratik gerektirir.

STIHL tarafından sunulan tavsiye, bıçağın bir STIHL bayisi tarafından bilenmesi ve dengelenmesi yönündedir.

Mevcut bayilerin güncel adresleri, ilgili STIHL ülke temsilcisi aracılığıyla www.stihl.com adresinden edinilebilir.



İKAZ

- Bıçağın kesici kenarları keskindir. Kullanıcı kazayla kendini kesebilir.
 - Dayanıklı malzemeden yapılmış koruyucu eldivenler kullanın.

- Motoru durdurun.
- Buji socketini çekin.
- Çim biçme makinesini kapatın, **15.1.**
- Bıçağı sökün.
- Bıçağı bileyin. Bu sırada bileme açısına dikkat edin ve bıçağı soğutun. **19.2.** Bıçağın rengi bileme sırasında mavime dönmemelidir.
- Bıçağı takın.
- Buji socketini takın.
- Belirsizlikler oluşması durumunda: STIHL yetkili bayisine başvurun.

17 Onarım

17.1 Çim biçme makinesinin onarımı

Kullanıcı çim biçme makinesini ve bıçağı kendileri tamir edemez.

- Çim biçme makinesi veya bıçak hasarlanmışsa: Çim biçme makinesi veya bıçağı kullanmayın ve STIHL yetkili bayisine başvurun.
- Uyarı levhaları okunaklı değilse veya hasarlanmışsa: Uyarı levhalarının STIHL yetkili bayisi tarafından değiştirilmesini sağlayın.

18 Arızaların tamiri

18.1 Çim biçme makinesindeki arızaların giderilmesi

Arıza	Nedeni	Çözüm
Motor çalıştırmıyor.	Çim biçme işletimi için kumanda çubuğuna basılmamış.	► Motoru bu kullanım kılavuzunda tarif edildiği şekilde çalıştırın.
	Yakıt deposu boş.	► Çim biçme makinesine yakıt ikmali yapın.
	Yakıt borusu tıkanmış.	► STIHL yetkili bayisine başvurun.
	Depodaki yakıt kötü, kirli veya eski.	► Güvenilir bir marka yeni yakıt (kurşunsuz benzin) kullanın.
	Hava filtresi kirlenmiş.	► Hava filtresini motor kullanım kılavuzunda tarif edildiği şekilde temizleyin veya değiştirin.
	Buji socketi bujiden çekilmiş veya buji kablosu sokete kötü takılmış.	► Buji socketini takın. ► Buji kablosu ile socket arasındaki bağlantıyı kontrol edin.
	Buji paslanmış, hasarlı veya elektrot mesafesi yanlış.	► Bujiyi temizleyin veya değiştirin. ► Elektrot mesafesini ayarlayın.
	Bıçak üzerindeki direnç çok yüksek.	► Kesim yüksekliğini daha yüksek ayarlayın. ► Motoru kısa çimde çalıştırın.
Motor çalışırken zorlanıyor veya motor gücü düşüyor.	Çim biçme makinesi gövdesi tıkanmış.	Çim biçme makinesini temizleyin.
	Kesim yüksekliği çok derin ayarlanmış veya besleme hızı çok yüksek.	Kesim yüksekliğini uyarlayın veya çimleri yavaş biçin.
	Yakıt deposunda ve karbüratörde su var veya karbüratör tıkanmış.	Yakıt deposunu boşaltın, yakıt borusunu ve karbüratörü temizleyin.

Arıza	Nedeni	Çözüm
Motor aşırı ısınıyor.	Yakıt deposu kirlenmiş.	STIHL yetkili bayisine başvurun.
	Hava filtresi kirlenmiş.	Hava filtresini motor kullanım kılavuzunda tarif edildiği şekilde temizleyin veya değiştirin.
	Buji paslanmış.	Bujiyi temizleyin veya değiştirin.
	Motor yağının seviyesi çok düşük.	Motor yağını bu kullanım kılavuzunda veya motorun kullanım kılavuzunda tarif edildiği şekilde doldurun veya değiştirin.
	Soğutma kanatçığı kirlenmiş.	Çim biçme makinesini temizleyin.
Çim biçme makinesi aşırı titriyor.	Bıçak hasarlı.	Bıçağı değiştirin.
	Bıçak doğru takılmamış.	Bıçağı takın.
Çim temiz kesilmiyor.	Bıçak körelmiş veya aşınmış.	Bıçakları bileyin veya değiştirin.

19 Teknik bilgiler

19.1 STIHL çim biçme makinesi RM 443.3

- Motor tipi: STIHL EVC 200 C
- Silindirin hacmi: 139 cm³
- Güç (P): 2,1 kW (2,8 PS) 2800/dakikada
- Devir sayısı (n): 2800/dak
- Yakıt deposunun maksimum hacmi: 0,9 l
- Ağırlık (m): 28 kilogram
- Çim toplama sepetinin maksimum kapasitesi: 52 l
- Kesim genişliği: 41 cm

19.2 Bıçak

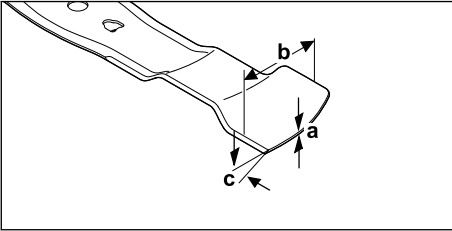

- Asgari kalınlık a: 1,6 mm
- Asgari genişlik b: 55 mm
- Bileme açısı c: 30°

19.3 Ses değerleri ve titreşim değerleri

- Ses basıncı seviyesi K değeri 2 dB(A)'dir. Ses gücü seviyesi K-değeri 2,2 dB(A)'dir. Titreşim değerleri için K-değeri 2,2 m/sn²'dir.
- EN ISO 5395-2 standardına göre ölçülmüş ses basıncı seviyesi L_{pA}: 79 dB(A).

- 2000/14/AT / S.I. 2001/1701 uyarınca ölçülmüş garanti edilen ses gücü seviyesi L_{WAd}: 93 dB(A)
- EN ISO 5395-2 standardına göre ölçülmüş dümen titreşim değeri a_{hV}: 4,4 m/sn²

2002/44/AT ve S.I. 2005/1093 uyarınca titreşim ile ilgili işveren yönetmeliği bilgileri için bkz.: www.stihl.com/vib.

19.4 REACH

REACH, kimyasal maddelerin sicile kaydı, değerlendirilmesi ve lisansı ile ilgili EG yönetmeliğidir.

REACH yönetmeliğinin yerine getirilmesini açıklayan bilgiler www.stihl.com/reach sayfalarında açıklanmıştır.

20 Yedek parçalar ve aksesuar

20.1 Yedek parçalar ve aksesuar

STIHL Bu semboller orijinal STIHL yedek parça ve orijinal STIHL aksesuarı işaretler.

STIHL, orijinal STIHL yedek parça ve orijinal STIHL aksesuar kullanımını tavsiye eder.

STIHL firması, pazarın sürekli gözlemlenmesine rağmen farklı üreticiler tarafından imal edilen yedek parça ve aksesuarları güvenilirlik, iş güvenliği ve uygunluk kriterleri açısından değerlendiremez ve bu nedenle STIHL firması bu parçaların kullanımını garanti edemez.

Orijinal STIHL yedek parça ve orijinal STIHL aksesuarları STIHL bayisinden temin edilebilir.

20.2 Önemli yedek parçalar

- Bıçak: WA40 702 0105
- Diskli bıçak civatası: 0000 951 3505

21 Bertaraf etme

21.1 Çim biçme makinesinin imha edilmesi

İmhaya yönelik bilgiler yerel yönetim veya STIHL yetkili bayisinden temin edilebilir.

Usulüne aykırı imha sağlığa ve çevreye zarar verir.

- ▶ Ambalaj dahil STIHL ürünlerini yerel yönetmeliklere göre tekrar değerlendirilmesi için uygun toplama yerine gönderin.
- ▶ Ev çöpü olarak imha etmeyin.

22 AB Uygunluk Deklarasyonu

22.1 Çim biçme makinesi STIHL RM 443.3

STIHL Tirol GmbH
Hans Peter Stihl-Straße 5
6336 Langkampfen

Avusturya

Sorumluluk kendisine ait olmak üzere aşağıdaki ürünün

- Model: Çim biçme makinesi
- Marka: STIHL
- Tip: RM 443.3
- Kesim genişliği: 41 cm
- Seri tanımı: WB40

2000/14/AT, 2006/42/AT, 2014/30/AB ve 2011/65/AB sayılı yönetmeliklerin geçerli düzenlemelerine uygun olduğunu ve üretim tarihinde geçerli olan aşağıdaki standartlara uygun olarak geliştirilmiş ve üretilmiş olduğunu beyan eder: EN ISO 5395-1, EN ISO 5395-2 ve EN ISO 14982.

İlgili onaylı kuruluş:
TÜV Rheinland LGA Products GmbH
Tillystraße 2
90431 Nürnberg, DE

Ölçülen ve garanti edilen ses gücü seviyesi, 2000/14/AT, Ek VIII sayılı yönetmelik uyarınca tayin edilmiştir.

Ölçülen ses gücü seviyesi: 91,2 dB(A)

Garanti edilen ses gücü seviyesi: 93 dB(A)

Teknik dokümanlar, STIHL Tirol GmbH firmasında saklanmıştır.

Üretim yılı ve makine numarası çim biçme makinesinin üzerinde belirtilmiştir.

Langkampfen, 27.11.2023

STIHL Tirol GmbH

Vek. 

Matthias Fleischer, Ürün geliştirme yöneticisi

Vek. 

Sven Zimmermann, Kalite bölüm yöneticisi

23 UKCA Uygunluk Beyanı

23.1 Çim biçme makinesi STIHL RM 443.3

STIHL Tirol GmbH
Hans Peter Stihl-Straße 5
6336 Langkampfen

Avusturya

Sorumluluk kendisine ait olmak üzere aşağıdaki ürünün

- Model: Çim biçme makinesi
- Marka: STIHL
- Tip: RM 443.3
- Kesim genişliği: 41 cm
- Seri tanımı: WB40

Noise Emission in the Environment by Equipment for use Outdoors Regulations 2001, Supply of Machinery (Safety) Regulations 2008, Electromagnetic Compatibility Regulations 2016 ve The Restriction of the Use of Certain Hazardous Substances in Electrical and Electronic Equipment Regulations 2012 UK yönetmeliklerinin geçerli düzenlemelerine uygun olduğunu ve üretim tarihinde geçerli olan aşağıdaki standartlara uygun olarak geliştirilmiş ve üretilmiş olduğunu beyan eder: EN ISO 5395-1, EN ISO 5395-2 ve EN ISO 14982.

İlgili onaylı kuruluş:
TUV Rheinland UK LTD
1011 Stratford Road
Solihull, B90 4BN

Ölçülen ve garanti edilen ses gücü seviyesini tayin etmek için Noise Emission in the Environment by Equipment for use Outdoors Regulations 2001, Schedule 11 UK Düzenlemesinde öngörülen yöntem uygulanmalıdır.

- Ölçülen ses gücü seviyesi: 91,2 dB(A)
- Garanti edilen ses gücü seviyesi: 93 dB(A)

Teknik dokümanlar, STIHL Tirol GmbH firmasında saklanmıştır.

Üretim yılı ve makine numarası çim biçme makinesinin üzerinde belirtilmiştir.

Langkampfen, 27.11.2023

STIHL Tirol GmbH

Vek. 

Matthias Fleischer, Ürün geliştirme yöneticisi

Vek. 

Sven Zimmermann, Kalite bölüm yöneticisi

24 Adresler

STIHL İdari Merkezi

ANDREAS STIHL AG & Co. KG
Postfach 1771
D-71307 Waiblingen

STIHL Satış Şirketleri

TÜRKİYE

SADAL TARIM MAKİNELERİ DIŞ TİCARET A.Ş.
Hürriyet Mahallesi Manas Caddesi No.1
35473 Menderes, İzmir
Telefon: +90 232 210 32 32
Faks: +90 232 210 32 33

Spis treści

1	Przedmowa.....	331
2	Informacje o instrukcji użytkowania.....	331
3	Przegląd.....	332
4	Wskazówki dotyczące bezpieczeństwa pracy.....	333
5	Przygotowanie kosiarki do pracy.....	339
6	Składanie kosiarki.....	339
7	Tankowanie kosiarki.....	340
8	Ustawianie kosiarki dla użytkownika.....	341
9	Uruchamianie i wyłączenie silnika.....	342
10	Sprawdzanie kosiarki.....	342
11	Koszenie trawy kosiarką.....	342
12	Po zakończeniu pracy.....	344
13	Transport.....	344
14	Przechowywanie.....	344

15	Czyszczenie.....	345
16	Konserwacja.....	346
17	Naprawa.....	346
18	Rozwiązywanie problemów.....	347
19	Dane techniczne.....	347
20	Części zamienne i akcesoria.....	348
21	Utylizacja.....	348
22	Deklaracja zgodności UE.....	348
23	Deklaracja zgodności UKCA.....	349
24	Adresy.....	349

1 Przedmowa

Szanowni Państwo,

dziękujemy za zakup produktu marki STIHL. STIHL projektuje i produkuje urządzenia o najwyższej jakości, które w pełni spełniają oczekiwania klientów. Produkowane przez nas urządzenia wyróżniają się najwyższą niezawodnością nawet w najcięższych warunkach pracy.

Marka STIHL to również najwyższej klasy obsługa klienta. Nasi sprzedawcy oferują fachowe doradztwo, pomoc w doborze odpowiednich produktów oraz kompleksowe wsparcie techniczne.

Firma STIHL przywiązuje szczególną wagę do zrównoważonego rozwoju i ochrony środowiska. Celem niniejszej instrukcji obsługi jest zapewnienie bezpiecznej i przyjaznej dla środowiska eksploatacji produktu STIHL przez długi okres użytkowania.

Dziękujemy Państwu za zaufanie. Życzymy satysfakcji z użytkowania produktu marki STIHL.



Dr Nikolas Stihl

WAŻNE! PRZECZYTAĆ PRZED UŻYCIEM I ZACHOWAĆ.

2 Informacje o instrukcji użytkowania

2.1 Obowiązujące dokumenty

Niniejsza instrukcja obsługi stanowi oryginalną instrukcję obsługi producenta w rozumieniu dyrektywy WE 2006/42/WE.

Obowiązują lokalne przepisy bezpieczeństwa.

- ▶ Oprócz tej instrukcji obsługi należy dokładnie zapoznać się z następującymi dokumentami i zachować je na przyszłość:
 - Instrukcja obsługi silnika STIHL EVC 200 C

2.2 Ostrzeżenia w treści instrukcji



NIEBEZPIECZEŃSTWO

- Ten piktogram oznacza bezpośrednie zagrożenie poważnym lub wręcz śmiertelnym wypadkiem.
 - ▶ Oznaczone nim środki mogą zapobiec poważnemu lub śmiertelnemu wypadkowi.



OSTRZEŻENIE

- Ten piktogram oznacza **możliwe** zagrożenie poważnym lub wręcz śmiertelnym wypadkiem.
 - ▶ Oznaczone nim środki mogą zapobiec poważnemu lub śmiertelnemu wypadkowi.

WSKAZÓWKA

- Ten piktogram oznacza potencjalne zagrożenie uszkodzami w mieniu.
 - ▶ Oznaczone nim środki mogą zapobiec uszkodzom w mieniu.

2.3 Symbole w tekście



Ten symbol odsyła do rozdziału niniejszej instrukcji obsługi.

3 Przegląd

3.1 Kosiarka do trawników

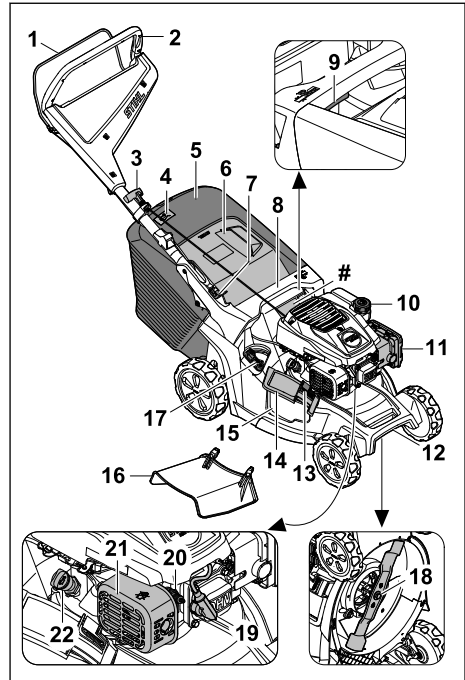

1 Kabłąk przełącznika

Kabłąk przełącznika służy do rozruchu i do wyłączenia silnika.

2 Uchwyt

Uchwyt kierujący służy do przytrzymywania, prowadzenia i transportu kosiarki.

3 Rączka rozrusznika

Rączka rozrusznika służy do uruchamiania silnika.

4 Wskaźnik poziomu

Wskaźnik poziomu napełnienia wskazuje poziom napełnienia kosza na trawę.

5 Kosz na trawę

Kosz na trawę zbiera skoszoną trawę.

6 Dźwignia

Dźwignia służy do ustawiania i składania uchwytu kierującego.

7 Osłona wyrzutu

Osłona wyrzutu zamyka kanał wyrzutowy.

8 Uchwyt

Uchwyt służy do przytrzymywania kosiarki podczas regulacji wysokości oraz do transportu kosiarki.

9 Dźwignia

Dźwignia służy do ustawiania wysokości koszenia.

10 Korek zbiornika paliwa

Korek zbiornika paliwa zamyka otwór do wlewania benzyny.

11 Pokrywa filtra

Pokrywa filtra zasłania filtr powietrza.

12 Uchwyt transportowy

Uchwyt transportowy służy do transportu kosiarki.

13 Blokada

Blokada utrzymuje boczną osłonę wyrzutu w stanie zamkniętym.

14 Boczna osłona wyrzutu

Boczna osłona wyrzutu zamyka boczny otwór wyrzutowy.

15 Boczny otwór wyrzutowy

Boczny otwór wyrzutowy wyrzuca skoszoną trawę na bok.

16 Przedłużenie

Przedłużenie prowadzi skoszoną trawę z boku w dół.

17 Dźwignia

Dźwignia służy do otwierania i zamykania zintegrowanej kłapy do mulczowania.

18 Nóż

Nóż kosi i mulczy trawę.

19 Wtyczka świecy zapłonowej

Wtyczka świecy zapłonowej łączy przewód zapłonowy ze świecą zapłonową.

20 Świeca zapłonowa

Świeca zapłonowa zapala mieszankę paliwowo-powietrzną w silniku.

21 Tłumik

Tłumik zmniejsza hałas emitowany przez kosiarkę.

22 Korek wlewu oleju silnikowego

Korek wlewu oleju silnikowego zamyka otwór do wlewania oleju silnikowego.

Tabliczka znamionowa z numerem seryjnym**3.2 Symbole**

Te symbole mogą występować na kosiarce i mają następujące znaczenie:



Ten symbol oznacza korek zbiornika paliwa.



Ten symbol oznacza korek wlewu oleju silnikowego.



Gwarantowany poziom mocy akustycznej zgodnie z dyrektywą 2000/14/WE w dB(A) do porównania emisji hałasu produktów elektrycznych.



Produktu nie wolno wyrzucać do zwykłego pojemnika na odpady komunalne.



Regulacja wysokości koszenia.



Wskaźnik poziomu napelnienia kosza na trawę.



Dźwignia służy do otwierania i zamykania kłapy do mulczowania.

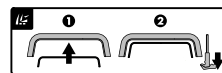

Uruchomić silnik.

4 Wskazówki dotyczące bezpieczeństwa pracy

4.1 Symbole ostrzegawcze

Znaczenie symboli ostrzegawczych na kosiarce:



Zwrócić uwagę na wskazówki i środki dotyczące bezpieczeństwa.



Zapoznać się dokładnie z instrukcją obsługi i ją przechowywać.



Uważać na obiekty, które mogą zostać odrzucone - zachować odległość i zabezpieczyć przed dostępem osób postronnych.



Nie dotykać obracającego się noża.



Wyciągać nasadkę świecy zapłonowej podczas transportu, przechowywania, konserwacji lub naprawy.

4.2 Użytkowanie zgodnie z przeznaczeniem

Kosiarka STIHL RM 443.3 służy do koszenia i mulczowania trawy.

▲ OSTRZEŻENIE

- Użytkowanie kosiarki niezgodnie z przeznaczeniem może prowadzić do poważnych obrażeń lub śmierci osób oraz do strat materialnych.
 - ▶ Używać kosiarki w sposób opisany w niniejszej instrukcji obsługi lub w instrukcji obsługi silnika.

4.3 Wymagania dotyczące użytkownika

▲ OSTRZEŻENIE

- Użytkownicy, którzy nie zostali poinstruowani, nie są w stanie rozpoznać ani oszacować zagrożeń spowodowanych przez kosiarkę. Możliwość poważnego zranienia lub śmierci użytkownika albo innych osób.



- ▶ Zapoznać się dokładnie z instrukcją obsługi i ją przechowywać.

- ▶ Jeżeli kosiarka będzie przekazywana innej osobie, należy przekazać również instrukcję obsługi kosiarki i silnika.
- ▶ Użytkownik musi spełnić następujące wymagania:
 - Użytkownik powinien być wyczerpęty.
 - Użytkownik powinien być zdolny pod względem fizycznym, sensorycznym oraz psychicznym do obsługi kosiarki i koszenia. Jeżeli użytkownik jest do tego zdolny w ograniczonym zakresie pod względem fizycznym, sensorycznym lub psychicznym, to może wykonywać pracę za pomocą maszyny tylko pod nadzorem odpowiedzialnej osoby lub po instruktażu przeprowadzonym przez tę osobę.
 - Użytkownik powinien rozpoznać i oszacować zagrożenia spowodowane przez kosiarkę.
 - Użytkownik powinien być świadomy swojej odpowiedzialności za wypadki i szkody.
 - Użytkownik powinien być pełnoletni lub odbywać naukę zawodu pod nadzorem zgodnie z krajowymi przepisami.
 - Użytkownik powinien zostać poinstruowany przez Autoryzowanego Dealera STIHL lub odpowiedniego specjalistę przed pierwszym użyciem kosiarki.
 - Użytkownik nie może być pod wpływem alkoholu, leków lub narkotyków.

- ▶ W razie wątpliwości odwiedzić Autoryzowanego Dealera STIHL.

4.4 Odzież robocza i sprzęt ochronny

▲ OSTRZEŻENIE

- Podczas pracy przedmioty mogą zostać odrzucone do góry z dużą prędkością. Użytkownik może zostać zraniony.
 - ▶ Należy nosić długie spodnie z odpornego materiału.
- Podczas pracy powstaje hałas. Może on uszkodzić słuch.
 - ▶ Zakładać nauszники ochronne.
- Podczas pracy może wzbić się pył. Wdychanie pyłu może spowodować pogorszenie zdrowia i reakcje alergiczne.
 - ▶ Jeżeli wzbija się pył, zakładać maskę przeciwpyłową.
- Nieodpowiednia odzież robocza może zaczepić się o drewno, zarośla lub kosiarkę. Użytkownicy bez odpowiedniej odzieży roboczej mogą odnieść poważne obrażenia ciała.
 - ▶ Zakładać dobrze przylegającą odzież roboczą.
 - ▶ Zdjąć szaliki i ozdoby.
- Podczas czyszczenia, konserwacji i transportu może dojść do kontaktu użytkownika z nożem. Użytkownik może zostać zraniony.
 - ▶ Należy nosić rękawice ochronne z odpornego materiału.
 - ▶ Zakładać mocne, zamknięte i nieślizgające się obuwie.
- Użytkownik noszący nieodpowiednie obuwie może się poślizgnąć. Użytkownik może zostać zraniony.
- Podczas ostrzenia noża mogą zostać odrzucone cząsteczki materiału. Użytkownik może zostać zraniony.
 - ▶ Zakładać dobrze przylegające okulary ochronne. Odpowiednie okulary ochronne są testowane zgodnie z normą EN 166 lub przepisami krajowymi i z odpowiednim oznaczeniem są dostępne w handlu.
 - ▶ Należy nosić rękawice ochronne z odpornego materiału.

4.5 Obszar roboczy i środowisko

▲ OSTRZEŻENIE

- Osoby postronne, dzieci i zwierzęta mogą nie potrafić rozpoznać i ocenić zagrożeń spowodowanych przez kosiarkę i przedmioty odrzucone do góry. Możliwość odniesienia poważnych obrażeń ciała przez osoby postronne,

dzieci i zwierzęta oraz wystąpienia szkód materialnych.

- ▶ Osoby postronne, dzieci i zwierzęta powinny przebywać w bezpiecznej odległości od obszaru roboczego.
- ▶ Zachować odległość od przedmiotów.
- ▶ Nie pozostawiać kosiarki bez nadzoru.
- ▶ Należy wyeliminować możliwość zabawiania się kosiarką przez dzieci.
- Podczas pracy silnika wypływają gorące spaliny z tłumika. Gorące spaliny mogą doprowadzić do zapłonu materiałów łatwopalnych i spowodować pożary.
 - ▶ Zachować odpowiednią odległość między strumieniem spalin a materiałami łatwopalnymi.

4.6 Bezpieczny stan

4.6.1 Kosiarka do trawników

Kosiarka jest bezpieczna, jeśli są spełnione następujące warunki:

- Kosiarka nie jest uszkodzona.
- Z kosiarki nie wydobywa się benzyna.
- Korek zbiornika paliwa jest zamknięty.
- Z kosiarki nie wydobywa się olej silnikowy.
- Korek wlewu oleju silnikowego jest zamknięty.
- Kosiarka jest czysta.
- Elementy obsługowe działają i nie zostały zmienione.
- Jeżeli odbywa się koszenie i skoszona trawa ma być zbierana do kosza na trawę: kłapa do mulczowania jest otwarta, przedłużenie jest odcepione, a kosz na trawę jest prawidłowo zamocowany.
- Jeżeli odbywa się koszenie i skoszona trawa ma być wyrzucana z tyłu: kosz na trawę jest odcepiony i osłona wyrzutu jest zamknięta.
- Jeżeli odbywa się koszenie i skoszona trawa ma być wyrzucana z boku: kłapa do mulczowania jest zamknięta, a przedłużenie jest prawidłowo zaczepione.
- Jeśli odbywa się mulczowanie: przedłużenie jest odcepione, a kłapa do mulczowania jest zamknięta.
- Nóż jest prawidłowo zamontowany.
- Używane są tylko prawidłowo zamontowane, oryginalne akcesoria STIHL do tej kosiarki.
- Mechanizmy sprzężynowe są nieuszkodzone i działają prawidłowo.

▲ OSTRZEŻENIE

- Jeśli urządzenie nie znajduje się w stanie bezpiecznym, jego elementy mogą działać nieprawidłowo, a zabezpieczenia zostać zdezaktywowane i może dojść do wycieku paliwa.



Może dojść do poważnych obrażeń lub śmierci.

- ▶ Wykonywać pracę przy pomocy nieuszkodzonej kosiarki.
- ▶ W razie wycieku benzyny z kosiarki: nie używać kosiarki i skontaktować się z autoryzowanym dealerem STIHL.
- ▶ Zamknąć korek zbiornika paliwa.
- ▶ W razie wycieku oleju silnikowego z kosiarki: nie używać kosiarki i skontaktować się z autoryzowanym dealerem STIHL.
- ▶ Zamknąć korek wlewu oleju silnikowego.
- ▶ Jeżeli kosiarka jest zabrudzona: wyczyścić kosiarkę.
- ▶ Nie modyfikować kosiarki ani jej systemów zabezpieczających.
- ▶ Nie dokonywać modyfikacji kosiarki, które wpływają na moc lub prędkość obrotową silnika.
- ▶ Jeżeli nie działają elementy obsługi: nie używać kosiarki.
- ▶ Mechanizmy sprzężynowe mogą uwolnić zmagazynowaną energię.
- ▶ Jeżeli odbywa się koszenie i skoszona trawa ma być zbierana do kosza na trawę: otworzyć kłapę do mulczowania, odcepnić przedłużenie i zamocować kosz na trawę w sposób opisany w niniejszej instrukcji obsługi.
- ▶ Jeżeli odbywa się koszenie i skoszona trawa ma być wyrzucana na bok: zamknąć kłapę do mulczowania i zaczepić przedłużenie w sposób opisany w niniejszej instrukcji obsługi.
- ▶ Jeżeli odbywa się mulczowanie: odcepnić przedłużenie i zamknąć kłapę do mulczowania w sposób opisany w niniejszej instrukcji obsługi.
- ▶ Noże zamontować w sposób opisany w niniejszej instrukcji.
- ▶ Montować oryginalne akcesoria STIHL do tej kosiarki.
- ▶ Akcesoria montować wyłącznie w sposób opisany w niniejszej instrukcji obsługi lub w instrukcji obsługi akcesoriów.
- ▶ Nie umieszczać przedmiotów w otworach kosiarki.
- ▶ Wymienić zużyte lub uszkodzone etykiety ostrzegawcze.
- ▶ W razie wątpliwości skontaktować się z dealerem marki STIHL.

4.6.2 Nóż

Nóż jest w stanie zapewniającym bezpieczeństwo, gdy spełnione są następujące warunki:

- Nóż i elementy dołączone nie są uszkodzone.

- Nóż nie jest zdeformowany.
- Nóż jest prawidłowo zamontowany.
- Nóż jest prawidłowo naostrzony.
- Nóż nie ma zadziórów.
- Nóż jest prawidłowo wyważony.
- Wartości grubości i szerokości noża nie są poniżej wartości minimalnych,  19.2.
- Zachowany jest kąt ostrzenia,  19.2.

OSTRZEŻENIE

- Części noża, które nie są w stanie zapewniającym bezpieczeństwo, mogą poluzować się i zostać odrzucone. Osoby mogą ulec poważnym zranieniom.
 - ▶ Praca jest dozwolona, gdy nóż i elementy dołączone nie są uszkodzone.
 - ▶ Należy prawidłowo zamontować nóż.
 - ▶ Prawidłowo ostrzyć nóż.
 - ▶ Jeżeli wartości grubości lub szerokości noża są poniżej wartości minimalnej, wymienić nóż.
 - ▶ Zlecić wyważenie noża Autoryzowanemu Dealerowi STIHL.
 - ▶ W razie wątpliwości odwiedzić Autoryzowanego Dealera STIHL.

4.7 Paliwo i tankowanie

OSTRZEŻENIE

- Paliwem stosowanym w tej kosiarce jest benzyna. Benzyna jest łatwopalna. W przypadku zetknięcia się benzyny z otwartym ogniem lub gorącymi przedmiotami może ona spowodować pożar lub wybuch. Możliwość odniesienia poważnych ran przez osoby lub śmierci oraz wystąpienia szkód materialnych.
 - ▶ Chronić benzynę przed wysoką temperaturą i ogniem.
 - ▶ Nie rozlewać benzyny.
 - ▶ W razie rozlania benzyny należy wytrzeć benzynę szmatką i spróbować uruchomić silnik dopiero wtedy, gdy wszystkie części kosiarki będą suche.
 - ▶ Nie palić.
 - ▶ Nie wolno dolewać paliwa w pobliżu źródła ognia.
 - ▶ Przed tankowaniem paliwa wyłączyć i schłodzić silnik.
 - ▶ Zbiornik paliwa należy opróżnić na otwartej przestrzeni.
 - ▶ Silnik uruchamiać w odległości przynajmniej 3 m od miejsca tankowania paliwa.
 - ▶ Wewnątrz budynku nie wolno przechowywać kosiarki z napełnionym zbiornikiem paliwa.
- Wdychanie oparów benzyny może spowodować zatrucie osób.
 - ▶ Nie wdychać oparów benzyny.
 - ▶ Tankować należy w dobrze przewietrzonym miejscu.
- Podczas pracy kosiarka się nagrzewa. Benzyna rozszerza się i w zbiorniku paliwa może wystąpić nadciśnienie. Podczas odkręcania korka zbiornika paliwa może wytrysnąć benzyna. Wytryskująca benzyna może ulec zapłonowi. Użytkownik może zostać poważnie zraniony.
 - ▶ Najpierw schłodzić kosiarkę, a następnie odkręcić korek zbiornika paliwa.
- Odzież, która zetknęła się z benzyną, jest łatwopalna. Możliwość odniesienia poważnych ran przez osoby lub śmierci oraz wystąpienia szkód materialnych.
 - ▶ W przypadku zetknięcia się odzieży z benzyną zmienić odzież.
- Benzyna może zagrażać środowisku naturalnemu.
 - ▶ Nie rozlewać paliwa.
 - ▶ Benzynę należy utylizować zgodnie z przepisami i w sposób bezpieczny dla środowiska.
- Jeżeli benzyna zetknie się ze skórą lub dostanie się do oczu, może spowodować ich podrażnienie.
 - ▶ Unikać styczności z benzyną.
 - ▶ W przypadku zetknięcia się ze skórą przemyć odpowiednie fragmenty skóry dużą ilością wody z mydłem.
 - ▶ W przypadku przedostania się do oczu przepłukiwać je przynajmniej 15 minut dużą ilością wody i udać się do lekarza.
- Układ zapłonowy kosiarki wytwarza iskry. Iskry mogą wydostać się na zewnątrz i być przyczyną pożarów lub eksplozji w łatwopalnym lub wybuchowym środowisku. Możliwość odniesienia poważnych ran przez osoby lub śmierci oraz wystąpienia szkód materialnych.
 - ▶ Stosować świece zapłonowe opisane w instrukcji obsługi silnika.
 - ▶ Wkręcić świecę zapłonową i mocno dokręcić.
 - ▶ Mocno wcisnąć nasadkę świecy zapłonowej.
- Kosiarka może ulec uszkodzeniu, jeżeli zostanie zatankowana benzyną nieodpowiednią dla silnika.
 - ▶ Stosować świeżą, markową benzynę bezolowową.
 - ▶ Przestrzegać zaleceń zawartych w instrukcji obsługi silnika.

4.8 Praca

▲ OSTRZEŻENIE

- Użytkownik nieprawidłowo uruchamiający silnik może stracić kontrolę nad kosiarką. Użytkownik może zostać poważnie zraniony.
 - ▶ Uruchamiać silnik w sposób opisany w niniejszej instrukcji obsługi.
- W określonych sytuacjach użytkownik nie może skoncentrować się podczas pracy. Użytkownik może potknąć się, upaść i poważnie zranić.
 - ▶ Pracę wykonywać spokojnie i w sposób przemyślany.
 - ▶ Kosić tylko przy dobrej widoczności. Przy słabym oświetleniu i złej widoczności nie kosić trawy kosiarką.
 - ▶ Obsługiwać kosiarkę samodzielnie.
 - ▶ Uważać na przeszkody.
 - ▶ Nie przechylać kosiarki.
 - ▶ Wykonywać pracę w pozycji stojącej i utrzymywać równowagę.
 - ▶ W przypadku wystąpienia objawów zmęczenia skorzystać z przerwy w pracy.
 - ▶ W razie koszenia na zboczu kosić prostopadłe do zbocza.
 - ▶ Nie wykonywać prac na zboczu o nachyleniu przekraczającym 25° (46,6%).
 - ▶ Należy zachować szczególną ostrożność podczas korzystania z kosiarki w pobliżu zboczy, krawędzi terenu, dolów, wysypisk odpadów i grobli.
 - ▶ Czas pracy zaplanować w taki sposób, aby unikać większych obciążeń przez dłuższy czas.
- Podczas pracy silnika powstają spaliny. Wdychanie spalin może spowodować zatrucie osób.
 - ▶ Nie wdychać spalin.
 - ▶ Pracę z użyciem kosiarki wykonywać w dobrze przewietrzonym miejscu.
 - ▶ W przypadku wystąpienia mdłości, bólu głowy, zaburzeń widzenia albo słuchu lub zawrotów głowy zakończyć pracę i udać się do lekarza.
- Użytkownik korzystający z nauszników ochronnych podczas pracy silnika może mieć ograniczoną zdolność słyszenia i oceny dźwięków.
 - ▶ Pracę wykonywać spokojnie i w sposób przemyślany.
- Kosiarka jest wyposażona w hamulec silnika.
 - ▶ Silnik i nóż zatrzymują się w ciągu 3 s od puszczenia dźwigni.

- Obracający się nóż może skaleczyć użytkownika. Użytkownik może zostać poważnie zraniony.



- ▶ Zdjąć nasadkę świecy zapłonowej.



- ▶ Nie dotykać obracającego się noża.
- ▶ W razie zablokowania się noża o przedmiot wyłączyć silnik. Dopiero wówczas usunąć przedmiot.

- Jeżeli podczas pracy kosiarka zachowuje się w sposób zmieniony lub nienormalny, to może nie zapewniać bezpiecznej pracy. Możliwość poważnego zranienia osób oraz wystąpienia szkód materialnych.

- ▶ Zakończyć pracę i odwiedzić Autoryzowanego Dealera STIHL.

- Podczas pracy kosiarka może generować wibracje.

- ▶ Czynności wykonywać w rękawicach ochronnych.

- ▶ Robić przerwy w pracy.

- ▶ W przypadku wystąpienia objawów zaburzeń ukrwienia udać się do lekarza.

- Sprawdzić powierzchnię przed koszeniem, zwracając uwagę na przeszkody. Jeżeli podczas pracy nóż natrafi na niepotrzebny przedmiot, to może nastąpić wyrzucenie tego przedmiotu (lub jego części) do góry z dużą prędkością. Możliwość zranienia osób oraz wystąpienia szkód materialnych.



- ▶ Usuwać z obszaru roboczego przedmioty takie jak: kamienie, kije, druty, zabawki lub inne niepotrzebne rzeczy. Oznakować ukryte przedmioty, których nie można usunąć.

- Po puszczeniu dźwigni przełączającej nóż nadal obraca się jeszcze przez krótki czas. Może dojść do poważnych obrażeń.



- ▶ Odczekać, aż nóż przestanie się obracać.

- ▶ Kosz na trawę należy zdejmować dopiero po zatrzymaniu się noża.

- Jeżeli obracający się nóż trafi na twardy przedmiot, to mogą powstać iskry. W łatwopalnym środowisku iskry mogą spowodować pożary. Możliwość odniesienia poważnych ran lub śmierci osób oraz wystąpienia szkód materialnych.

- ▶ Nie pracować w łatwopalnym środowisku.

- Kosiarka pozostawiona na pochyłej powierzchni może niespodziewanie się z niej stoczyć. Możliwość zranienia osób oraz wystąpienia szkód materialnych.

- ▶ Kosiarkę można puszczać tylko wtedy, gdy stoi ona na płaskiej powierzchni, z której nie może się sama stoczyć.
- Przedmioty zamocowane do uchwytu kierującego zwiększają jego ciężar i mogą spowodować, że kosiarka się wywróci. Możliwość zranienia osób oraz wystąpienia szkód materialnych.
 - ▶ Nie przymocowywać żadnych przedmiotów do uchwytu kierującego.

▲ NIEBEZPIECZEŃSTWO

- Podczas pracy w pobliżu przewodów znajdujących się pod napięciem nóż może się z nimi zetknąć i je uszkodzić. Użytkownik może odnieść poważne rany lub ponieść śmierć.
 - ▶ Nie pracować w pobliżu przewodów znajdujących się pod napięciem.
- W trakcie pracy podczas burzy użytkownik może zostać porażony piorunem. Użytkownik może odnieść poważne rany lub ponieść śmierć.
 - ▶ Podczas burzy nie wykonywać pracy.
- Jeżeli praca wykonywana jest podczas deszczu, użytkownik może się poślizgnąć. Użytkownik może odnieść poważne rany lub ponieść śmierć.
 - ▶ Podczas deszczu nie wykonywać pracy.

4.9 Transport

▲ OSTRZEŻENIE

- Podczas transportu kosiarka może się przewrócić lub przemieścić. Możliwość zranienia osób oraz wystąpienia szkód materialnych.
 - ▶ Wyłączyć silnik.



- ▶ Odczekać, aż nóż przestanie się obracać.



- ▶ Zdjąć nasadkę świecy zapłonowej.

- ▶ Zabezpieczyć kosiarkę za pomocą pasów, pasków lub siatki na odpowiedniej powierzchni ładunkowej w taki sposób, aby nie mogła się przewrócić lub poruszyć.
- Po uruchomieniu silnika tłumik i silnik mogą być gorące. Podczas transportu użytkownik może się oparzyć.
 - ▶ Przepychać kosiarkę.
- Kosiarka jest ciężka. Użytkownik niosący kosiarkę samodzielnie może ulec zranieniu.
 - ▶ Czynności wykonywać w rękawicach ochronnych.

4 Wskazówki dotyczące bezpieczeństwa pracy

- ▶ Kosiarkę powinny przenosić dwie osoby.
- Podczas transportu może dojść do wycieku benzyny, co może spowodować zabrudzenia i uszkodzenia.
 - ▶ Przepychać kosiarkę.
 - ▶ Transportować urządzenie bez benzyny.

4.10 Przechowywanie

▲ OSTRZEŻENIE

- Dzieci mogą nie uświadamiać sobie zagrożeń spowodowanych przez kosiarkę i ich oceniać. Dzieci mogą ulec poważnym zranieniom.
 - ▶ Wyłączyć silnik.
 - ▶ Przechowywać kosiarkę w miejscach niedostępnych dla dzieci.
- Elementy metalowe mogą korodować pod wpływem wilgoci. Kosiarka może ulec uszkodzeniu.
 - ▶ Przechowywać kosiarkę w czystym i suchym miejscu.
- Kosiarka przechowywana na pochylej powierzchni może niespodziewanie się z niej stoczyć. Możliwość zranienia osób oraz wystąpienia szkód materialnych.
 - ▶ Przechowywać kosiarkę tylko na płaskich powierzchniach.

4.11 Czyszczenie, konserwacja i naprawa

▲ OSTRZEŻENIE

- Jeżeli silnik pracuje podczas czyszczenia, konserwacji lub naprawy, to istnieje ryzyko poważnego zranienia osób oraz wystąpienia szkód materialnych.
 - ▶ Wyłączyć silnik.



- ▶ Odczekać, aż nóż przestanie się obracać.



- ▶ Zdjąć nasadkę świecy zapłonowej.

- Jeżeli silnik pracuje podczas czyszczenia, konserwacji lub naprawy, to napęd kół może się nieoczekiwanie włączyć. Możliwość poważnego zranienia osób oraz wystąpienia szkód materialnych.
 - ▶ Wyłączyć silnik.



- ▶ Zdjąć nasadkę świecy zapłonowej.

- Po uruchomieniu silnika tłumik i silnik mogą być gorące. Osoby mogą się oparzyć.

- ▶ Odczekać, aż tłumik i silnik się schłodzą.
- Agresywne środki czyszczące, czyszczenie strumieniem wody lub ostrymi przedmiotami mogą uszkodzić kosiarkę lub nóż. Nieprawidłowe czyszczenie kosiarki lub noża może spowodować niewłaściwe działanie elementów i wyłączenie urządzeń zabezpieczających. Osoby mogą ulec poważnym zranieniom.
 - ▶ Czyścić kosiarkę i nóż w sposób opisany w niniejszej instrukcji obsługi, **15.2**.
- Konserwacja lub naprawa kosiarki albo noża niezgodna z opisem w niniejszej instrukcji obsługi może spowodować niewłaściwe działanie elementów i wyłączenie urządzeń zabezpieczających. Osoby mogą zostać poważnie zranione lub ponieść śmierć.
 - ▶ Wymienić zużyte lub uszkodzone części.
 - ▶ Kosiarkę należy konserwować i naprawiać w sposób opisany w niniejszej instrukcji obsługi.
 - ▶ Obsługę noża należy wykonywać w sposób opisany w niniejszej instrukcji obsługi.
- Podczas czyszczenia, obsługi lub naprawy noża użytkownik może skaleczyć się o ostre krawędzie tnące. Użytkownik może zostać zraniony.
 - ▶ Należy nosić rękawice ochronne z odpornego materiału.
- Podczas ostrzenia nóż może się mocno nagrzać. Użytkownik może się oparzyć.
 - ▶ Odczekać, aż nóż się schłodzi.
 - ▶ Należy nosić rękawice ochronne z odpornego materiału.

5 Przygotowanie kosiarki do pracy

5.1 Przygotowanie kosiarki do pracy

Zawsze przed rozpoczęciem pracy należy wykonać następujące czynności:

- ▶ Zdjąć elementy opakowania i zabezpieczenia transportowe.
- ▶ Sprawdzić bezpieczny stan następujących elementów:
 - Kosiarka, **4.6.1**.
 - Noże, **4.6.2**.
- ▶ Wyczyścić kosiarkę, **15.2**.
- ▶ Skontrolować noże, **10.2**.
- ▶ Wlać olej silnikowy, **6.3**.
- ▶ Odchylić uchwyt kierujący, **8.1**.
- ▶ Wyregulować uchwyt kierujący, **8.3**.
- ▶ Zatankować kosiarkę, **7.1**.

- ▶ Jeżeli odbywa się koszenie i trawa ma być zbierana do kosza na trawę:
 - ▶ Odczepić przedłużenie, **6.2.2**.
 - ▶ Otworzyć kłapę do mulczowania, **11.4.1**.
 - ▶ Zamocować kosz na trawę, **6.1.2**.
- ▶ Jeżeli odbywa się koszenie i trawa ma być wyrzucana z boku:
 - ▶ Zamknąć kłapę do mulczowania, **11.4.2**.
 - ▶ Zaczepić przedłużenie, **6.2.1**.
- ▶ Jeśli odbywa się mulczowanie:
 - ▶ Zamknąć kłapę do mulczowania, **11.4.2**.
 - ▶ Odczepić przedłużenie, **6.2.2**.
- ▶ Ustawić wysokość koszenia, **11.2**.
- ▶ Sprawdzić elementy obsługowe, **10.1**.
- ▶ Jeśli nie można wykonać opisanych czynności: nie używać kosiarki i skontaktować się z autoryzowanym dealerem STIHL.

6 Składanie kosiarki

6.1 Zmontowanie, zamocowanie i zdemontowanie kosza na trawę

6.1.1 Składanie kosza na trawę

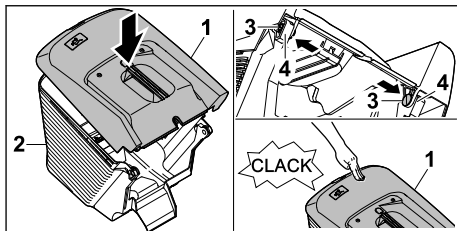

- ▶ Założyć górną część kosza na trawę (1) na dolną część kosza (2).
- ▶ Przecisnąć sworznie (3) od środka przez otwory (4).
- ▶ Nacisnąć górną część kosza na trawę (1) w dół. Górna część kosza na trawę blokuje się samodzielnie.

6.1.2 Zamocowanie kosza na trawę

- ▶ Wyłączyć silnik.
- ▶ Ustawić kosiarkę na płaskiej powierzchni.

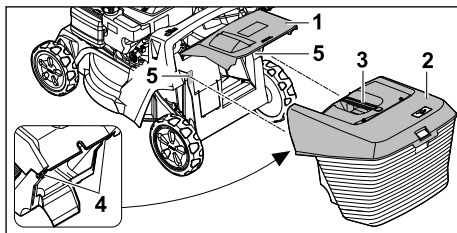

- ▶ Otworzyć i przytrzymać osłonę wyrzutu (1).

- ▶ Chwycić kosz na trawę (2) za uchwyt (3) i zamocować zaczepy (4) od góry w mocowaniach (5).
- ▶ Położyć osłonę wyrzutu (1) na koszu na trawę (2).

6.1.3 Zdejmowanie kosza na trawę

- ▶ Wyłączyć silnik.
- ▶ Ustawić kosiarkę na płaskiej powierzchni.
- ▶ Otworzyć i przytrzymać osłonę wyrzutu.
- ▶ Zdjąć kosz na trawę do góry, trzymając za uchwyt.
- ▶ Zamknąć osłonę wyrzutu.

6.2 Zakładanie i zdejmowanie przedłużenia

6.2.1 Mocowanie przedłużenia

- ▶ Wyłączyć silnik.
- ▶ Zdjąć nasadkę świecy zapłonowej.
- ▶ Ustawić kosiarkę na płaskiej powierzchni.

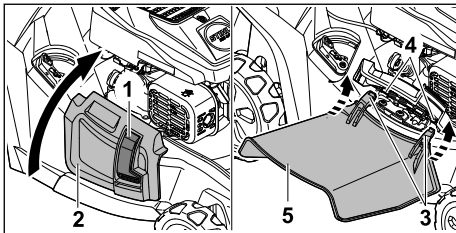

- ▶ Nacisnąć i przytrzymać blokadę (1).
- ▶ Otworzyć i przytrzymać boczną osłonę wyrzutu (2).
- ▶ Przycoczyć oba haki (3) do osi (4) od dołu.
- ▶ Położyć boczną osłonę wyrzutu (2) na przedłużeniu (5).
- ▶ Założyć nasadkę świecy zapłonowej.

6.2.2 Odłączanie przedłużenia

- ▶ Wyłączyć silnik.
- ▶ Zdjąć nasadkę świecy zapłonowej.
- ▶ Ustawić kosiarkę na płaskiej powierzchni.

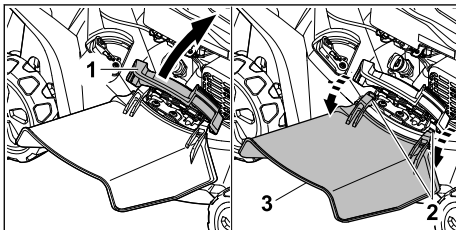

- ▶ Otworzyć i przytrzymać boczną osłonę wyrzutu (1).
- ▶ Odczep oba haki (2).
- ▶ Przechylić przedłużenie (3) do góry i zdjąć je.

- ▶ Zamknąć boczną osłonę wyrzutu (1).
- ▶ Założyć nasadkę świecy zapłonowej.

6.3 Wlewanie oleju silnikowego

Olej silnikowy smaruje i chłodzi silnik.

Specyfikacja oleju silnikowego i ilość do napełnienia są podane w instrukcji obsługi silnika.

WSKAZÓWKA

- Urządzenie jest dostarczane bez wlanego oleju silnikowego. Uruchamianie silnika bez oleju silnikowego lub ze zbyt małą jego ilością może spowodować uszkodzenie kosiarki.
 - ▶ Przed każdym uruchomieniem silnika należy sprawdzić poziom oleju silnikowego i w razie potrzeby uzupełnić olej.
- ▶ Wlewać olej silnikowy w sposób opisany w instrukcji obsługi silnika.

7 Tankowanie kosiarki

7.1 Tankowanie kosiarki

WSKAZÓWKA

- Zatankowanie kosiarki nieprawidłowym paliwem może spowodować uszkodzenie kosiarki.
 - ▶ Przestrzegać instrukcji obsługi silnika.
- ▶ Wyłączyć silnik.
- ▶ Ustawić kosiarkę na płaskiej powierzchni.
- ▶ Obszar wokół korka zbiornika paliwa wyczyścić wilgotną szmatką.

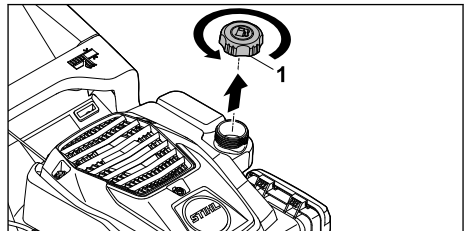

- ▶ Obracać korek zbiornika paliwa (1) w lewo do momentu, kiedy będzie mógł zostać zdjęty.
- ▶ Zdjąć korek zbiornika paliwa.
- ▶ Wlać paliwo przy użyciu odpowiednich pomocy, zachowując min. 15 mm wolnej przestrzeni do krawędzi zbiornika paliwa.
- ▶ Korek zbiornika paliwa nałożyć na zbiornik paliwa.
- ▶ Korek zbiornika paliwa przekręcić w prawo i dokręcić ręką. Zbiornik paliwa jest zamknięty.

8 Ustawianie kosiarki dla użytkownika

8.1 Odchylenie uchwyty kierującego

- ▶ Wyłączyć silnik.
- ▶ Wyciągnąć wtyk świecy zapłonowej.
- ▶ Ustawić kosiarkę na płaskiej powierzchni.

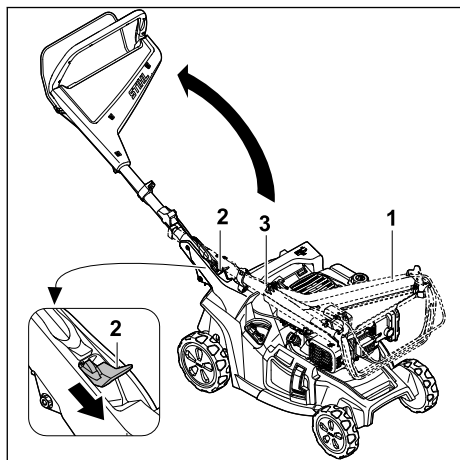

- ▶ Przytrzymać mocno uchwyt kierujący (1).
- ▶ Przesztać dźwignię (2) w dół i przytrzymać.
- ▶ Rozłożyć uchwyt kierujący (1), zwracając uwagę na to, aby nie doszło do zakleszczenia linki rozruchowej (3).
- ▶ Puścić dźwignię (2).
Będzie słycać dźwięk zablokowania uchwyty kierującego.

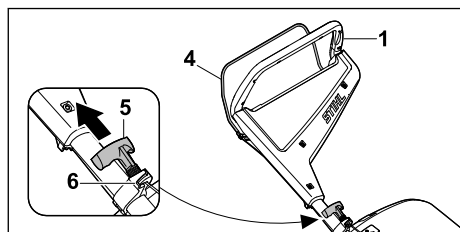

- ▶ Docisnąć kabłąk przełącznika (4) do uchwyty kierującego (1) i przytrzymać.
- ▶ Powoli pociągnąć rączkę rozrusznika (5) w kierunku prowadnicy linki rozruchowej (6).
- ▶ Zaczepić rączkę rozrusznika (5) w prowadnicy linki rozruchowej (6).
- ▶ Puścić kabłąk przełącznika (4).
- ▶ Podłączyć wtyk świecy zapłonowej.

8.2 Składanie uchwyty kierującego

Uchwyt kierujący można złożyć, aby zajmował mniej miejsca podczas transportu lub przechowywania.

- ▶ Wyłączyć silnik.
- ▶ Wyciągnąć wtyk świecy zapłonowej.
- ▶ Ustawić kosiarkę na płaskiej powierzchni.
- ▶ Wyczepić rączkę rozrusznika z prowadnicy linki rozruchowej i powoli odprowadzić ją w kierunku silnika.

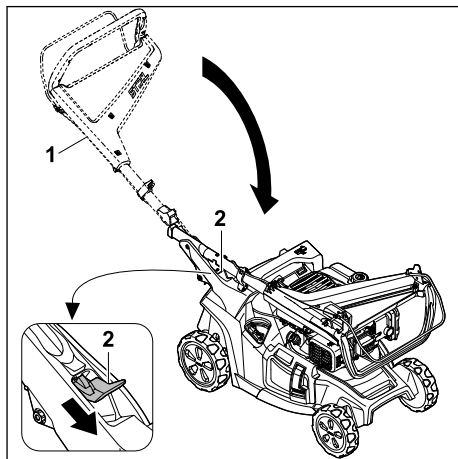

- ▶ Przytrzymać mocno uchwyt kierujący (1).
- ▶ Przesztać dźwignię (2) w dół i przytrzymać.
- ▶ Złożyć uchwyt kierujący (1).
- ▶ Puścić dźwignię (2).
Będzie słycać dźwięk zablokowania uchwyty kierującego.
- ▶ Podłączyć wtyk świecy zapłonowej.

8.3 Ustawianie uchwyty kierującego

- ▶ Wyłączyć silnik.
- ▶ Zdjąć nasadkę świecy zapłonowej.
- ▶ Ustawić kosiarkę na płaskiej powierzchni.

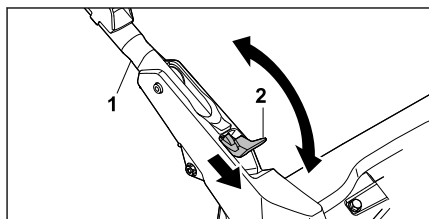

- ▶ Przytrzymać mocno uchwyt kierujący (1).
- ▶ Przesztać dźwignię (2) w dół i przytrzymać.

- ▶ Ustawić uchwyt kierujący (1) w żądanym położeniu i upewnić się, że całkowicie się zatrzasnął.
- ▶ Zwolnić dźwignię (2).
- ▶ Założyć nasadkę świecy zapłonowej.

9 Uruchamianie i wyłączenie silnika

9.1 Uruchamianie silnika

- ▶ Ustawić kosiarkę na płaskiej powierzchni.

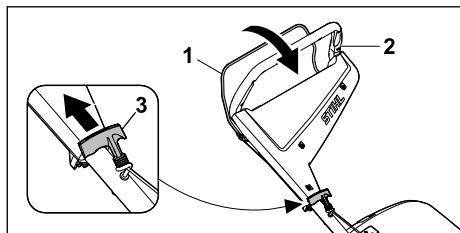

- ▶ Przyciągnąć dźwignię przełączającą (1) lewą ręką do uchwytu kierującego (2) i przytrzymać.
- ▶ Wyciągać powoli uchwyt linki rozrusznika (3) prawą ręką aż do wyczuwalnego oporu.
- ▶ Uchwyt linki rozrusznika (3) należy szybko wyciągać i odprowadzać tak długo, aż silnik się uruchomi.
- ▶ Jeżeli silnik się nie uruchamia, postępować zgodnie z instrukcją obsługi silnika.

9.2 Wyłączenie silnika

- ▶ Ustawić kosiarkę na płaskiej powierzchni.
- ▶ Zwolnić dźwignię przełączającą. Silnik się wyłączy.
- ▶ Opuścić pozycję użytkownika.

10 Sprawdzanie kosiarki

10.1 Sprawdzanie elementów obsługi

Dźwignia przełączająca

- ▶ Wyłączyć silnik.
 - ▶ Przyciągnąć dźwignię przełączającą całkowicie w kierunku uchwytu kierującego i zwolnić.
 - ▶ Jeżeli ruch dźwigni przełączającej jest utrudniony lub nie odskakuje ona do pozycji wyjściowej, nie używać kosiarki i odwiedzić autoryzowanego Dealera STIHL.
- Dźwignia przełączająca jest wadliwa.

10.2 Sprawdzanie noża

- ▶ Wyłączyć silnik.
- ▶ Zdjąć nasadkę świecy zapłonowej.
- ▶ Postawić kosiarkę w pozycji pionowej, 15.1.

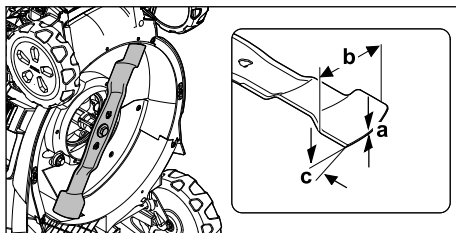

- ▶ Zmierzyć następujące parametry:
 - Grubość a
 - Szerokość b
 - Kąt ostrzenia c
- ▶ Jeżeli wartości grubości lub szerokości noża są poniżej wartości minimalnej, wymienić nóż, 19.2.
- ▶ Jeżeli nie jest zachowany kąt ostrzenia, naostrzyć nóż, 19.2.
- ▶ W razie wątpliwości odwiedzić autoryzowanego Dealera STIHL.

11 Koszenie trawy kosiarką

11.1 Trzymanie i prowadzenie kosiarki



- ▶ Przytrzymywać mocno uchwyt kierujący obiema rękami tak, aby kciuki obejmowały uchwyt kierujący.

11.2 Regulacja wysokości koszenia

Można ustawić 7 wysokości koszenia:

- 20 mm = pozycja 1
- 30 mm = pozycja 2
- 40 mm = pozycja 3
- 55 mm = pozycja 4
- 70 mm = pozycja 5
- 85 mm = pozycja 6
- 100 mm = pozycja 7

Pozycje te są zaznaczone na kosiarce.

Regulacja wysokości koszenia

- ▶ Wyłączyć silnik.
- ▶ Nóż nie może się obracać.
- ▶ Ustawić kosiarkę na płaskiej powierzchni.

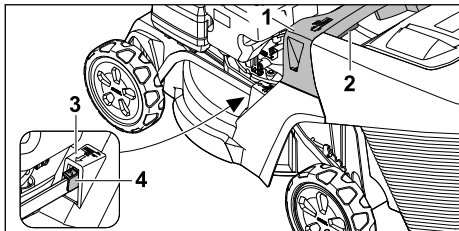

- ▶ Przytrzymać kosiarkę za uchwyt (1).
- ▶ Wcisnąć i przytrzymać dźwignię (2).
- ▶ Ustawić kosiarkę w odpowiednim położeniu, podnosząc i opuszczając ją.
Aktualną wysokość koszenia można odczytać na wskaźniku wysokości koszenia (3) przy pomocy oznaczenia (4).
- ▶ Puścić dźwignię (2).
Kosiarka blokuje się.

11.3 Koszenie i mulczowanie

Kosiarka jest wyposażona w nóż wielofunkcyjny i może być wykorzystywana do koszenia lub mulczowania.

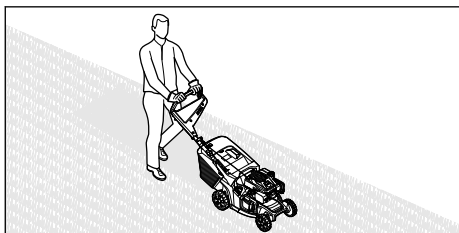

- ▶ Przesuwać kosiarkę do przodu powoli i miarowo.

11.4 Otwieranie i zamykanie klapy do mulczowania

11.4.1 Otwieranie klapy do mulczowania

- ▶ Wyłączyć silnik.
- ▶ Ustawić kosiarkę na płaskiej powierzchni.

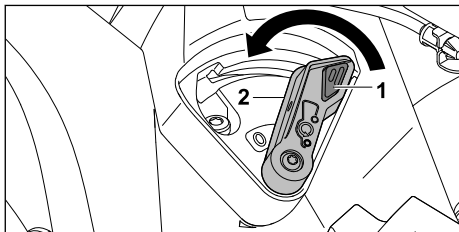

- ▶ Nacisnąć i przytrzymać blokadę (1).
- ▶ Ustawić dźwignię (2) w położeniu 0.
Kłapa do mulczowania jest otwarta.

- ▶ Zwolnić blokadę (1).

11.4.2 Zamykanie klapy do mulczowania

- ▶ Wyłączyć silnik.
- ▶ Ustawić kosiarkę na płaskiej powierzchni.

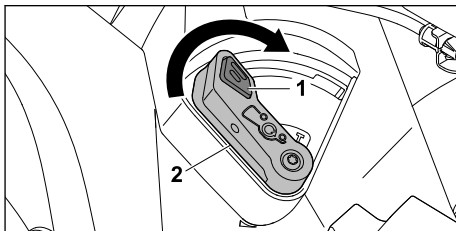

- ▶ Nacisnąć i przytrzymać blokadę (1).
- ▶ Ustawić dźwignię (2) w położeniu I.
Kłapa do mulczowania jest zamknięta.
- ▶ Zwolnić blokadę (1).

11.5 Opróżnianie kosza na trawę

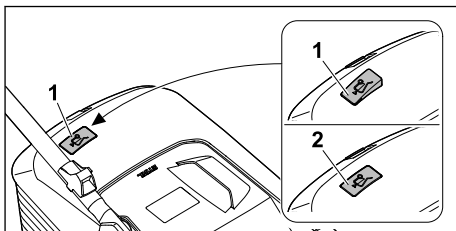

Strumień powietrza wytworzony przez nóż podnosi wskaźnik napelnienia (1). Po napelnieniu się kosza na trawę strumień powietrza ulega zatrzymaniu. Jeżeli strumień powietrza będzie zbyt mały, wskaźnik napelnienia (2) opadnie do położenia spoczynkowego. Wskazuje to na konieczność opróżnienia kosza na trawę.

Wskaźnik napelnienia działa w sposób nieograniczony tylko przy optymalnym strumieniu powietrza. Czynniki zewnętrzne, takie jak wilgotna, gęsta lub wysoka trawa, niski stopień koszenia, zabrudzenie lub podobne czynniki, mogą negatywnie wpłynąć na strumień powietrza i działanie wskaźnika napelnienia.

- ▶ Jeżeli wskaźnik napelnienia opadnie do położenia spoczynkowego, opróżnić kosz na trawę.
- ▶ Wyłączyć kosiarkę.
- ▶ Zdjąć kosz na trawę.

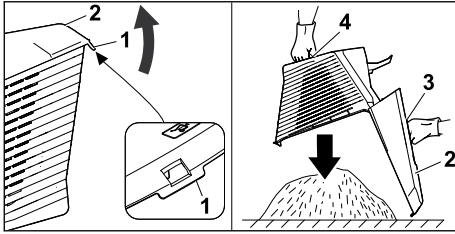

- ▶ Otworzyć klamrę (1).
- ▶ Odchylić i przytrzymać górną część kosza na trawę (2), trzymając za uchwyt (3).
- ▶ Drugą ręką należy mocno trzymać za dolny uchwyt (4).
- ▶ Opróżnić kosz na trawę.
- ▶ Zamknąć pokrywę kosza na trawę.
- ▶ Założyć kosz na trawę.

12 Po zakończeniu pracy

12.1 Po zakończeniu pracy

- ▶ Wyłączyć silnik.
- ▶ Jeżeli kosiarka jest wilgotna, pozostawić kosiarkę do wyschnięcia.
- ▶ Należy wyczyścić kosiarkę.

13 Transport

13.1 Transport kosiarki

- ▶ Wyłączyć silnik.
Nóż nie może się obracać.
- ▶ Zdjąć nasadkę świecy zapłonowej.

Przepychanie kosiarki

- ▶ Przepychać kosiarkę powoli do przodu w sposób kontrolowany.

Przenoszenie kosiarki

- ▶ Czynności wykonywać w rękawicach ochronnych.
- ▶ Zdjąć kosz na trawę.
- ▶ Odlączyć przedłużenie.

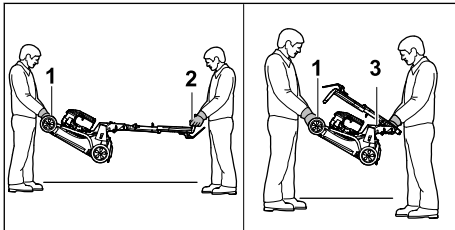

- ▶ Przenoszenie kosiarki z rozłożonym uchwytem kierującym:
 - ▶ Jedna osoba powinna mocno trzymać kosiarkę obiema rękami za uchwyt transpor-

towy (1), a druga – obiema rękami za uchwyt kierujący (2).

- ▶ Kosiarkę powinny podnosić lub przenosić dwie osoby.
- ▶ Przenoszenie kosiarki ze złożonym uchwytem kierującym:
 - ▶ Złożyć uchwyt kierujący,  8.2.
 - ▶ Jedna osoba powinna mocno trzymać kosiarkę obiema rękami za uchwyt transportowy (1), a druga – obiema rękami za uchwyt (3).
 - ▶ Kosiarkę powinny podnosić lub przenosić dwie osoby.

Transport kosiarki w pojeździe

- ▶ Zabezpieczyć stojącą kosiarkę, aby nie mogła się przewrócić ani przemieścić.

14 Przechowywanie

14.1 Przechowywanie kosiarki

- ▶ Wyłączyć silnik spalinowy i poczekać, aż ostygnie.
- ▶ Zdjąć nasadkę świecy zapłonowej.
- ▶ Przechowywać kosiarkę w taki sposób, aby spełnić następujące warunki:
 - Kosiarka jest niedostępna dla dzieci.
 - Kosiarka jest czysta i sucha.
 - Kosiarka nie może się przewrócić.
 - Kosiarka nie może się sama stoczyć.

Jeśli kosiarka ma być przechowywana przez okres dłuższy niż 3 miesiące, należy przestrzegać poniższych zaleceń:

- ▶ Opróżnić zbiornik paliwa, pozostawiając pracujący silnik.
- ▶ Złazić wyczyszczenie zbiornika paliwa autoryzowanemu serwisowi STIHL.
- ▶ Wymieniaj olej silnikowy zgodnie z instrukcją obsługi silnika.
- ▶ Odkręć świecę zapłonową i wlej 3 ml oleju silnikowego do silnika przez otwór świecy zapłonowej.
- ▶ Kilka razy wyciągać i odprowadzać uchwyt linki rozrusznika.



OSTRZEŻENIE

■ Gdy przy zdjętej nasadce świecy zapłonowej zostanie pociągnięty uchwyt linki rozrusznika, iskry mogą wydostać się na zewnątrz. Iskry mogą zapalić ulatniające się opary benzyny i spowodować pożar lub wybuch. Możliwość odniesienia poważnych obrażeń ciała lub śmierci osób oraz wystąpienia szkód materialnych.

- ▶ Trzymać nasadkę świecy zapłonowej z dala od otworu świecy zapłonowej.
- ▶ Wkręcić świecę zapłonową i mocno dokręcić.

14.2 Położenie do przechowywania

W celu zaoszczędzenia miejsca podczas przechowywania kosiarkę można złożyć.

- ▶ Ustawić kosiarkę na płaskiej powierzchni.
- ▶ Zdjąć kosz na trawę.
- ▶ Ustawić wysokość koszenia w najwyższym położeniu. 11.2

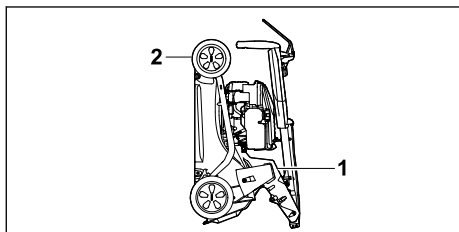

- ▶ Złożyć uchwyt kierujący. 8.2
- ▶ Chwycić jedną ręką za uchwyt (1), drugą ręką za uchwyt transportowy (2) i ustawić kosiarkę pionowo, przechylając do tyłu.

15 Czyszczenie

15.1 Ustawianie kosiarki w pozycji pionowej

- ▶ Opróżnić zbiornik paliwa, pozostawiając pracujący silnik.
- ▶ Silnik się wyłączy.
- ▶ Zdjąć nasadkę świecy zapłonowej.
- ▶ Ustawić kosiarkę na płaskiej powierzchni.
- ▶ Wyjąć uchwyt linki rozrusznika z zaczepu linki.
- ▶ Zdjąć kosz na trawę.
- ▶ Ustawić wysokość koszenia w najwyższym położeniu, 11.2.
- ▶ Ustawić uchwyt kierujący w najniższym położeniu, 8.3.

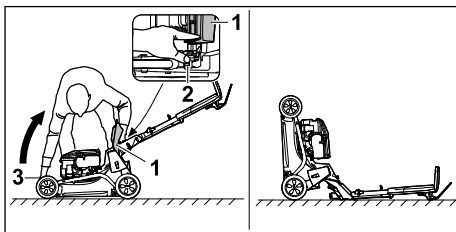

- ▶ Stać po prawej stronie urządzenia.
- ▶ Otworzyć i przytrzymać osłonę wyrzutu (1).
- ▶ Przeszawić lewą ręką dźwignię (2) w dół i przytrzymać.
- ▶ Prawą ręką chwycić kosiarkę za uchwyt transportowy (3) i ustawić ją w pozycji pionowej, przechylając do tyłu.

Kosiarka stoi stabilnie i jest gotowa do czyszczenia.

15.2 Czyszczenie kosiarki

- ▶ Wyłączyć silnik.
- ▶ Pozostawić kosiarkę do ostygnięcia.
- ▶ Zdjąć nasadkę świecy zapłonowej.
- ▶ Wyczyścić kosiarkę wilgotną szmatką.
- ▶ Wyczyścić szczeliny wentylacyjne za pomocą pędzla.
- ▶ Postawić kosiarkę w pozycji pionowej.
- ▶ Obszar wokół noża i nóż wyczyścić patyczkiem, miękką szczotką lub wilgotną szmatką.
- ▶ Złożyć nasadkę świecy zapłonowej.

WSKAZÓWKA

- Czyszczenie za pomocą wysokociśnieniowych urządzeń czyszczących lub strumienia wody może spowodować uszkodzenie urządzenia.
 - ▶ Nie należy czyścić urządzenia za pomocą wysokociśnieniowych urządzeń czyszczących ani strumienia wody.

16 Konserwacja

16.1 Okresy międzyobsługowe

Okresy międzyobsługowe zależą od warunków środowiskowych i warunków pracy. Firma STIHL zaleca następujące okresy międzyobsługowe:

Silnik

- ▶ Wykonywać obsługę techniczną silnika w sposób opisany w instrukcji obsługi silnika.

Kosiarka

- ▶ Należy co roku zlecać sprawdzenie kosiarki przez serwis Autoryzowanego Dealera STIHL.

16.2 Wymontowanie i zamontowanie noża

16.2.1 Wymontowanie noża

- ▶ Wyłączyć silnik.
- ▶ Zdjąć nasadkę świecy zapłonowej.
- ▶ Postawić kosiarkę w pozycji pionowej.

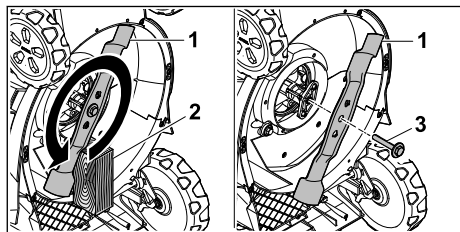

- ▶ Zablokować nóż (1) za pomocą kłoca drewnianego (2).
- ▶ Wykręcić śrubę z podkładką (3) w kierunku strzałki i wyjąć.
- ▶ Zdjąć nóż (1).
- ▶ Przekazać do utylizacji śrubę z podkładką (3).
- ▶ Podczas montażu noża (1) należy używać nowej śruby z podkładką.
- ▶ Założyć nasadkę świecy zapłonowej.

16.2.2 Zamontowanie noża

- ▶ Wyłączyć silnik.
- ▶ Zdjąć nasadkę świecy zapłonowej.
- ▶ Postawić kosiarkę w pozycji pionowej.

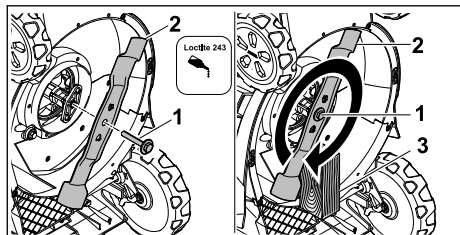

- ▶ Nałóż środek do zabezpieczania gwintów Loctite 243 na gwint śruby z podkładką (1).
- ▶ Przyłożyć nóż (2) w taki sposób, aby wypukłości na powierzchni przylegania weszły w wycięcia.
- ▶ Wkręcić śrubę z podkładką (1).
- ▶ Zablokować nóż (2) za pomocą kłoca drewnianego (3).
- ▶ Dokręcić śrubę z podkładką (1) momentem 60 Nm.
- ▶ Założyć nasadkę świecy zapłonowej.

16.3 Ostrzenie i wyważenie noży

Prawidłowe ostrzenie i wyważenie noża wymaga dużej praktyki.

Firma STIHL zaleca, aby ostrzenie i wyważenie noża zlecać autoryzowanemu Dealerowi STIHL.

Aktualne adresy autoryzowanych Dealerów można uzyskać u przedstawiciela krajowego STIHL na stronie www.stihl.com.

! OSTRZEŻENIE

- Krawędzie tnące noża są ostre. Użytkownik może się skaleczyć.
 - ▶ Nosić rękawice ochronne wykonane z odpornego materiału.

- ▶ Wyłączyć silnik.
- ▶ Zdjąć nasadkę świecy zapłonowej.
- ▶ Postawić kosiarkę w pozycji pionowej, 15.1.
- ▶ Wymontować nóż.
- ▶ Naostrzyć nóż. Zachowywać przy tym kąt ostrzenia i chłodzić nóż, 19.2. Podczas ostrzenia nóż nie może zabarwiać się na niebiesko.
- ▶ Zamontować nóż.
- ▶ Założyć nasadkę świecy zapłonowej.
- ▶ W razie wątpliwości odwiedzić autoryzowanego Dealera STIHL.

17 Naprawa

17.1 Naprawa kosiarki

Użytkownik nie może samodzielnie naprawiać kosiarki i noża.

- ▶ Jeżeli nastąpiło uszkodzenie kosiarki lub noża: Nie używać kosiarki lub noża i odwiedzić Autoryzowanego Dealera STIHL.
- ▶ Jeżeli tabliczki informacyjne są nieczytelne lub uszkodzone: Zlecić Autoryzowanemu Dealerowi STIHL wymianę tabliczek informacyjnych.

18 Rozwiązywanie problemów

18.1 Usuwanie usterek kosiarki

Usterka	Przyczyna	Usunięcie usterki
Nie można uruchomić silnika.	Dźwignia koszenia nie została przyciągnięta.	▶ Uruchamiać silnik w sposób opisany w niniejszej instrukcji obsługi.
	Zbiornik paliwa jest pusty.	▶ Zatankować kosiarkę.
	Niedrożny przewód paliwowy.	▶ Odwiedzić autoryzowanego Dealera STIHL.
	Paliwo w zbiorniku zabrudzone, stare lub złej jakości.	▶ Stosować świeże paliwo dobrej jakości (benzynę bezołowiową).
	Zanieczyszczony filtr powietrza.	▶ Wyczyścić lub wymienić filtr powietrza zgodnie z opisem w instrukcji obsługi silnika.
	Nasadka świecy zapłonowej zdjęta ze świecy lub przewód wysokiego napięcia niewłaściwie zamocowany do nasadki.	▶ Założyć nasadkę świecy zapłonowej. ▶ Sprawdzić połączenie między przewodem wysokiego napięcia a nasadką.
	Zakopcona lub uszkodzona świeca zapłonowa, niewłaściwy odstęp elektrod.	▶ Oczyszczyć lub wymienić świecę zapłonową. ▶ Wyregulować odstęp elektrod.
	Opór noża jest zbyt duży.	▶ Ustawić większą wysokość koszenia. ▶ Uruchamiać silnik w niższej trawie.
Silnik uruchamia się z trudnością lub jego moc się zmniejsza.	Niedrożna obudowa kosiarki.	Wyczyścić kosiarkę.
	Zbyt nisko ustawiona wysokość koszenia lub zbyt duża prędkość posuwania się.	Dostosować wysokość koszenia lub zmniejszyć prędkość koszenia.
	W zbiorniku paliwa i gaźniku jest woda lub gaźnik jest niedrożny.	Opróżnić zbiornik paliwa, oczyścić przewód paliwowy i gaźnik.
	Zbiornik paliwa jest zabrudzony.	Odwiedzić autoryzowanego Dealera STIHL.
	Zanieczyszczony filtr powietrza.	Wyczyścić lub wymienić filtr powietrza zgodnie z opisem w instrukcji obsługi silnika.
	Zakopcona świeca zapłonowa.	Oczyszczyć lub wymienić świecę zapłonową.
Silnik mocno się nagrzewa.	Zbyt niski poziom oleju silnikowego.	Wlać olej silnikowy lub go wymieniać w sposób opisany w instrukcji obsługi silnika.
	Zanieczyszczone żebra chłodzące.	Wyczyścić kosiarkę.
Kosiarka mocno wibruje.	Uszkodzony nóż.	Wymienić nóż.
	Nóż nie jest prawidłowo zamontowany.	Zamontować nóż.
Trawa nie jest równomiernie koszona.	Stępiony lub zużyty nóż.	Naostrzyć lub wymienić nóż.

19 Dane techniczne

19.1 Kosiarka STIHL RM 443.3

- Typ silnika: STIHL EVC 200 C
- Pojemność skokowa: 139 cm³
- Moc (P): 2,1 kW (2,8 PS) przy 2800/min

- Prędkość obrotowa (n): 2800/min
- Maksymalna pojemność zbiornika paliwa: 0,9 l
- Ciężar (m): 28 kg
- Maksymalna pojemność kosza na trawę: 52 l
- Szerokość koszenia: 41 cm

19.2 Nóż

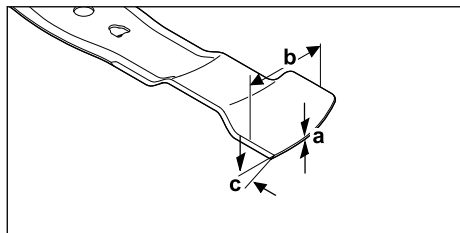

- Minimalna grubość a: 1,6 mm
- Minimalna szerokość b: 55 mm
- Kąt ostrzenia c: 30°

19.3 Poziomy hałasu i wibracji

Wartość korekcji poziomu ciśnienia akustycznego wynosi 2 dB(A). Wartość korekcji poziomu mocy akustycznej wynosi 2,2 dB(A). Wartość korekcji poziomu drgań wynosi 2,2 m/s².

- Poziom ciśnienia akustycznego L_{pA} zmierzony wg EN ISO 5395-2: 79 dB(A)
- Gwarantowany poziom mocy akustycznej $L_{WA,d}$ zmierzony według 2000/14/EG / S.I. 2001/1701: 93 dB(A)
- Poziom wibracji a_{hv} na uchwycie kierującym, zmierzony według EN ISO 5395-2: 4,4 m/s²

Informacje o zgodności z dyrektywą 2002/44/WE oraz S.I. 2005/1093 w sprawie poziomu drgań można znaleźć na stronie www.stihl.com/vib.

19.4 REACH

Rozporządzenie REACH jest unijnym rozporządzeniem w sprawie rejestracji, oceny, udzielania zezwoleń i stosowanych ograniczeń w zakresie chemikaliów.

Informacje dotyczące zgodności z rozporządzeniem REACH znajdują się pod adresem: www.stihl.com/reach.

20 Części zamienne i akcesoria

20.1 Części zamienne i akcesoria

STIHL Symbole te oznaczają oryginalne części zamienne i akcesoria marki STIHL.

Firma STIHL zaleca używanie oryginalnych części zamiennych i akcesoriów STIHL.

Mimo nieustannej obserwacji rynku firma STIHL nie jest w stanie ocenić niezawodności, bezpieczeństwa i przydatności części zamiennych i

akcesoriów innych producentów i dlatego nie może ręczyć za ich używanie.

Oryginalne części zamienne i akcesoria STIHL można nabyć u dealerów STIHL.

20.2 Ważne części zamienne

- Nóż: WA40 702 0105
- Śruba z podkładką: 0000 951 3505

21 Utylizacja

21.1 Utylizacja kosiarki

Informacje na temat utylizacji można uzyskać w lokalnych urzędach lub u Autoryzowanych Dealerów STIHL.

Niewłaściwa utylizacja może spowodować pogorszenie zdrowia i zanieczyszczenie środowiska.

- ▶ Produkty STIHL wraz z opakowaniem należy przekazać do odpowiedniego punktu zbiórki odpadów w celu poddania ich recyklingowi zgodnie z lokalnymi przepisami.
- ▶ Nie wolno utylizować z odpadami komunalnymi.

22 Deklaracja zgodności UE

22.1 Kosiarka STIHL RM 443.3

STIHL Tirol GmbH
Hans Peter Stihl-Straße 5
6336 Langkampfen

Austria

oświadcza na własną odpowiedzialność, że

- Rodzaj konstrukcji: kosiarka
- Producent: STIHL
- Typ: RM 443.3
- Szerokość koszenia: 41 cm
- Nr identyfikacji serii: WB40

spełnia odnośne przepisy dyrektywy 2000/14/WE, 2006/42/WE, 2014/30/UE i 2011/65/UE oraz zostało skonstruowane i wyprodukowane zgodnie z normami EN ISO 5395-1, EN ISO 5395-2 i EN ISO 14982 w wersji obowiązującej w dniu produkcji.

Jednostka notyfikowana:
TÜV Rheinland LGA Products GmbH
Tillystraße 2
90431 Nürnberg, DE

Zmierzony i gwarantowany poziom mocy akustycznej wyznaczono zgodnie z dyrektywą 2000/14/WE, załącznik VIII.

Zmierzony poziom mocy akustycznej: 91,2 dB(A)

Gwarantowany poziom mocy akustycznej:
93 dB(A)

Dokumentacja techniczna jest przechowywana
w firmie STIHL Tirol GmbH.

Rok produkcji i numer urządzenia podano na
kosiarce.

Langkampfen, 27.11.2023

STIHL Tirol GmbH

z up. 

Matthias Fleischer, Kierownik Działu Rozwoju

z up. 

Sven Zimmermann, Kierownik Działu Jakości

23 Deklaracja zgodności UKCA

23.1 Kosiarka STIHL RM 443.3

STIHL Tirol GmbH
Hans Peter Stihl-Straße 5
6336 Langkampfen

Austria

oświadcza na własną odpowiedzialność, że

- Rodzaj konstrukcji: kosiarka
- Producent: STIHL
- Typ: RM 443.3
- Szerokość koszenia: 41 cm
- Nr identyfikacji serii: WB40

spełnia obowiązujące postanowienia brytyjskich rozporządzeń Emission in the Environment by Equipment for use Outdoors Regulations 2001, Supply of Machinery (Safety) Regulations 2008, Electromagnetic Compatibility Regulations 2016 i The Restriction of the Use of Certain Hazardous Substances in Electrical and Electronic Equipment Regulations 2012 oraz zostało skonstruowane i wyprodukowane zgodnie z poniższymi normami w wersjach obowiązujących w dniu produkcji: EN ISO 5395-1, EN ISO 5395-2 i EN ISO 14982.

Jednostka notyfikowana:
TUV Rheinland UK LTD
1011 Stratford Road
Solihull, B90 4BN

Przy ustalaniu zmierzonego oraz gwarantowanego poziomu ciśnienia akustycznego zastosowano postępowanie przewidziane przez brytyjskie rozporządzenie Noise Emission in the Environment by Equipment for use Outdoors Regulations 2001, Schedule 11.

- Zmierzony poziom mocy akustycznej: 91,2 dB(A)
- Gwarantowany poziom mocy akustycznej: 93 dB(A)

Dokumentacja techniczna jest przechowywana
w firmie STIHL Tirol GmbH.

Rok produkcji i numer urządzenia podano na
kosiarce.

Langkampfen, 27.11.2023

STIHL Tirol GmbH

z up. 

Matthias Fleischer, Kierownik Działu Rozwoju

z up. 

Sven Zimmermann, Kierownik Działu Jakości

24 Adresy

www.stihl.com

Sisukord

1	Eessõna.....	350
2	Informatsioon käesoleva kasutusjuhendi kohta.....	350
3	Ülevaade.....	350
4	Ohutusjuhised.....	351
5	Muruniiduki kasutusvalmis seadmine.....	356
6	Muruniiduki kokkupanemine.....	357
7	Muruniiduki tankimine.....	358
8	Muruniiduki seadistamine kasutajale.....	358
9	Mootori käivitamine ja seiskamine.....	359
10	Muruniiduki kontrollimine.....	359
11	Muruniidukiga töötamine.....	360
12	Pärast tööd.....	361
13	Transportimine.....	361
14	Säilitamine.....	362
15	Puhastamine.....	362
16	Hooldamine.....	363
17	Remontimine.....	364
18	Rikete kõrvaldamine.....	364

19	Tehnilised andmed.....	365
20	Varuosad ja tarvikud.....	365
21	Utiliseerimine.....	365
22	EL vastavusdeklaratsioon.....	366
23	UKCA vastavusdeklaratsioon.....	366
24	Aadressid.....	367

1 Eessõna

Austatud klient!

Meil on hea meel, et ostsustasite STIHLi kasuks. Me töötame välja ja valmistamine oma tooteid tippkvaliteedis vastavalt klientide vajadustele. Nii tekivad kõrge töökindlusega tooted ka äärmuslikul koormamisel.

STIHL tähistab tippkvaliteeti ka teeninduses. Meie spetsialiseeritud poed tagavad kompetentse nõustamise ja juhendamise ning igakülgse tehnilise teeninduse.

STIHL on pühendunud jätkusuutlikule ja vastutustundlikule loodusega ümberkäimisele. Käesolev kasutusjuhend aitab Teil STIHLi toodet pika kasutusea jooksul ohutult ja keskkonnasõbralikult kasutada.

Me täname Teid usalduse eest ja soovime Teile oma STIHLi toote meeldivat kasutamist.



Dr Nikolas Stihl

TÄHTSI! LUGEGE ENNE KASUTAMIST LÄBI JA HOIDKE ALLES.

2 Informatsioon käesoleva kasutusjuhendi kohta

2.1 Kehtivad dokumendid

See kasutusjuhend on EÜ direktiivi 2006/42/EÜ tähenduses tootja originaalkäitusjuhend.

Kehtivad kohalikud ohutuseeskirjad.

- ▶ Lugege, mõistke ja säilitage lisaks käesolevale kasutusjuhendile järgmisi dokumente:
 - Mootori STIHL EVC 200 C kasutusjuhend

2.2 Hoiaatusjuhiste tähistus tekstis

! OHT!

- Juhis viitab ohtudele, mis põhjustavad raskeid vigastusi või surma.
 - ▶ Nimetatud meetmed suudavad raskeid vigastusi või surma vältida.

! HOIATUS

- Juhis viitab ohtudele, mis võivad raskeid vigastusi või surma põhjustada.
 - ▶ Nimetatud meetmed suudavad raskeid vigastusi või surma vältida.

JUHIS

- Juhis viitab ohtudele, mis võivad materiaalselt kahju põhjustada.
 - ▶ Nimetatud meetmed suudavad materiaalselt kahju vältida.

2.3 Sümbolid tekstis



Antud sümbol viitab ühele peatükile käesolevas kasutusjuhendis.

3 Ülevaade

3.1 Muruniiduk

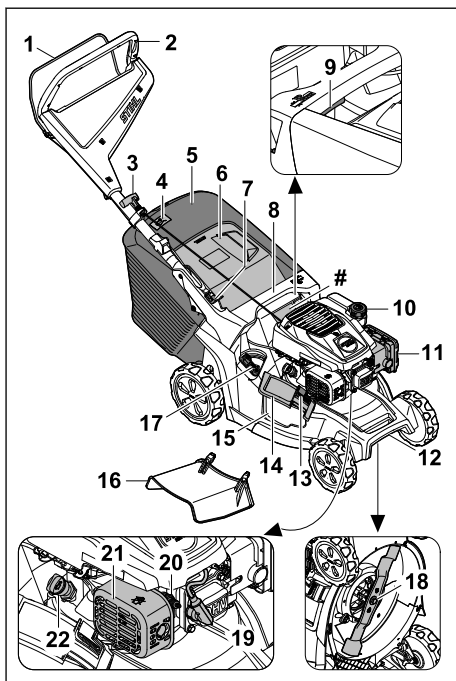

1 Lülituslook

Lülituslook on mõeldud mootori käivitamiseks ja seiskamiseks.

2 Juhthoob

Juhthoob on mõeldud muruniidukist hoidmiseks, selle juhtimiseks ja transportimiseks.

3 Käivituskäepide

Käivituskäepide on ette nähtud mootori käivitamiseks.

4 Täitetaseme näidik

Täitetaseme näidik näitab rohpüüdekorvi täitetaset.

5 Rohupüüdekorv

Rohupüüdekorv kogub niidetud muru.

6 Hoob

Hoob on mõeldud juhthoova seadmiseks ja ümberklappimiseks.

7 Väljaheiteluuk

Väljaheiteluuk sulgeb väljaviskekanali.

8 Käepide

Käepide on mõeldud muruniidukist kinnihoidmiseks, kui seadistatakse lõikekõrgust, ja muruniiduki transportimiseks.

9 Hoob

Hoob on mõeldud lõikekõrguse seadmiseks.

10 Kütusepaagi kork

Kütusepaagi kork sulgeb bensiini täiteava.

11 Filtri kaas

Filtri kaas katab õhufiltri kinni.

12 Transpordikäepide

Transpordikäepide on mõeldud muruniiduki transportimiseks.

13 Lukustus

Lukustus hoiab külgmise väljaheiteluugi suletuna.

14 Külmine väljaheiteluuk

Külmine väljaheiteluuk sulgeb külgmise väljaheiteava.

15 Väljaheiteava

Külmine väljaheiteava juhib niidetud muru küljele.

16 Pikendus

Pikendus juhib niidetud muru küljelt maha.

17 Hoob

Hoob on mõeldud integreeritud multšiluugi avamiseks ja sulgemiseks.

18 Nuga

Nuga niidab ja multšib muru.

19 Süüteküünlaga piip

Süüteküünlaga piip ühendab süütejuhtme süüteküünlaga.

20 süüteküünal

Süüteküünal süütab kütuse-õhu segu mootoris.

21 Mürasummuti

Mürasummuti vähendab muruniiduki heliemiisiooni.

22 Mootori õlisulgur

Mootori õlisulgur sulgeb mootoriõli täiteava.

Võimsussilt koos masina numbriga**3.2 Sümbolid**

Muruniidukil võivad olla sümbolid, mis tähendavad järgmist:



See sümbol tähistab kütusepaagi korki.



See sümbol tähistab mootoriõli korki.



Direktiivi 2000/14/EÜ kohaselt on garanteeritud helivõimsustase ühikutes dB(A), et teha toodete heliemiisioone võrreldavaks.



Ärge utiliseerige toodet koos olmejäätmetega.



Seadke lõikekõrgus.



Rohupüüdekorvi täitetaseme näidik.



Hoob multšiluugi avamiseks ja sulgemiseks.

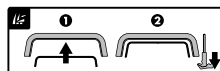

Käivitage mootor.

4 Ohutusjuhised**4.1 Hoiatussümbolid**

Muruniidukil olevatel hoiatussümbolitel on järgmised tähendused.



Järgige ohutusjuhiseid ja nende meetmeid.



Luuge kasutusjuhend läbi, tehke see endale selgeks ja hoidke alles.



Tähelepanu! Olge ettevaatlik eemalepaiskuvate objektide tõttu – hoidke vahet ja kolmandad isikud eemal.



Ärge puudutage pöörlevat tera.



Võtke süüteküünlapistik tööpauside, transportimise, hoiustamise, hooldamise ja remontimise ajaks välja.

4.2 Sihtotstarbekohane kasutamine

Muruniiduk STIHL RM 443.3 on mõeldud muru niitmiseks ja multšimiseks.

▲ HOIATUS

- Kui muruniidukit ei kasutata sihtotstarbekohaselt, siis võivad inimesed raskesti vigastada või surma saada ja materiaalne kahju tekkida.
 - ▶ Kasutage muruniidukit nii, nagu on käesolevas kasutusjuhendis ja mootori kasutusjuhendis kirjeldatud.

4.3 Nõuded kasutajale

▲ HOIATUS

- Kasutajad, kes pole juhiseid saanud, ei mõista ega suuda hinnata muruniidukist lähtuvaid ohte. Kasutajat või kõrvalisi isikuid võidakse raskelt või surmavalt vigastada.



- ▶ Lugege kasutusjuhend läbi, tehke see endale selgeks ja hoidke alles.

- ▶ Kui annate muruniiduki teisele inimesele edasi: andke kaasa muruniiduki ja mootori kasutusjuhend.
- ▶ Veenduge, et kasutaja täidab alljärgnevaid nõudeid.
 - Kasutaja on puhanud.
 - Kasutaja on füüsiliselt, sensoorselt ja vaimselt võimeline muruniidukit käsitsema ning sellega töötama. Kui kasutaja on füüsiliselt, tunnetuslikult või vaimselt piiratud, võib kasutaja sellega töötada ainult järelevalve all või vastutava isiku juhendamisel.
 - Kasutaja suudab mõista ning hinnata muruniidukiga seotud ohte.
 - Kasutaja on teadlik, et ta vastutab õnnetuste ja kahjustuste eest.

- Kasutaja on täisealine või läbib järelevalve all koolitust mingil kutsealal konkreetse riigis kehtivate eeskirjade kohaselt.
 - Kasutaja on enne muruniiduki esmakordset kasutamist saanud juhised ettevõtte STIHL müügiesindusest või asjatundjalt.
 - Kasutaja ei ole alkoholi, ravimite või narkootikumide mõju all.
- ▶ Kahtluse korral pöörduge STIHL müügiesinduse poole.

4.4 Riietus ja varustus

▲ HOIATUS

- Töö ajal võivad esemed suure kiirusega üles paiskuda. Kasutaja võib vigastada saada.
 - ▶ Kandke pikki, vastupidavast materjalist pükse.
- Töö tekitab müra. Müra võib kuulmist kahjustada.
 - ▶ Kandke kuulmiskaitset.
- Töö ajal võidakse tolmu üles keerutada. Sisse hingatud tolm võib kahjustada tervist ja põhjustada allergilisi reaktsioone.
 - ▶ Tolmu üleskeerutamise korral: Kandke tolmutukaitset.
- Ebasobivad riided võivad puude, pöösaste ja muruniiduki külge kinni jääda. Sobivate riieteta kasutajad võivad saada raskelt vigastada.
 - ▶ Kandke liibuvaid riideid.
 - ▶ Võtke sallid ja ehted ära.
- Puhastamise, hooldamise või transportimise ajal võib kasutaja teraga kokku puutuda. Kasutaja võib vigastada saada.
 - ▶ Kandke vastupidavast materjalist kaitsekin-daid.
 - ▶ Kandke tugevaid, kinniseid jalatseid, millel on sügava mustriga tallad.
- Kasutaja võib ebasobivate jalatsite tõttu libastuda. Kasutaja võib vigastada saada.
- Tera teritamise ajal võivad materjaliosakesed eemale paiskuda. Kasutaja võib vigastada saada.
 - ▶ Kandke tihedalt vastu nägu asetsevaid kaitseprille. Sobivad kaitseprillid on läbinud standardile EN 166 või riiklikele eeskirjadele vastava kontrolli ja on poodides vastavalt tähistatud.
 - ▶ Kandke vastupidavast materjalist kaitsekin-daid.

4.5 Tööala ja keskkond

▲ HOIATUS

- Kõrvalised isikud, lapsed ja loomad ei mõista ega suuda hinnata muruniidukiga ning ülespaiskuvate esemetega seotud ohte. Kõrvalised isikud, lapsed ja loomad võivad raskelt või surmavalt viga saada, samuti võib tekkida materiaalne kahju.
 - ▶ Hoidke kõrvalised isikud, lapsed ja loomad tööpiirkonnast eemal.
 - ▶ Hoidke esemetest piisavalt kaugelt.
 - ▶ Ärge jätke muruniidukit järelevalveta.
 - ▶ Veenduge, et lapsed ei saaks muruniidukiga mängida.
- Kui mootor töötab, liiguvad kuumad heitgaasid mürasummutist välja. Kuumad heitgaasid võivad kergesti süttivad materjalid põlema panna ja tulekahju tekitada.
 - ▶ Hoidke heitgaasijuga kergesti süttivatest materjalidest eemal.

4.6 Ohutusnõuetele vastav seisund

4.6.1 Muruniiduk

Muruniiduk on ohutusnõuetele vastavas seisundis, kui on täidetud järgmised tingimused:

- Muruniiduk on kahjustamata.
- Muruniidukist ei leki bensiini.
- Kütusepaagi kork on suletud.
- Muruniidukist ei leki mootoriõli.
- Mootori õlisulgur on suletud.
- Muruniiduk on puhastatud.
- Käsitsemiselemendid talitlevad ja on muutmata.
- Kui niitmisele on pooleli ja niidetud muru tuleb püüda rohupüüdekorvi: multšiluu on avatud, pikendus on lahti haagitud ja rohupüüdekorv on õigesti külge haakitud.
- Kui niitmisele on pooleli ja niidetud muru tuleb tagant välja visata: rohupüüdekorv on lahti haakitud ja väljaheiteluu suletud.
- Kui niitmisele on pooleli ja niidetud muru juhikast on maha küljele: multšiluu on suletud ja pikendus on õigesti külge haakitud.
- Multšimisel: pikendus on lahti haagitud ja multšiluu on suletud.
- Nuga on õigesti paigaldatud.
- STIHLi originaalvarvikud on selle muruniiduki jaoks õigesti paigaldatud.
- Vedruga mehhanismid on kahjustamata ja töökorras.

▲ HOIATUS

- Ohutusnõuetele mittevastavas seisundis ei saa detailid enam õigesti talitleda ja ohutus-



seadiste toime võidakse tühistada ning kütust võib välja tungida. Inimesed võivad raskesti vigastada või surma saada.

- ▶ Kahjustamata muruniidukiga töötamine.
- ▶ Kui muruniidukist leki bensiini: ärge töötage muruniidukiga ja konsulteerige STIHLi esindusega.
- ▶ Sulgege kütusepaagi kork.
- ▶ Kui muruniidukist leki mootoriõli: ärge töötage muruniidukiga ja konsulteerige STIHLi esindusega.
- ▶ Sulgege mootori õlisulgur.
- ▶ Kui muruniiduk on määratud: puhastage muruniidukit.
- ▶ Ärge manipuleerige muruniiduki ja selle ohutussüsteemidega.
- ▶ Vältige muruniiduki sellist manipuleerimist, mis muudab mootori võimsust või kiirust.
- ▶ Kui käsitsemiselemendid ei talitle: ärge töötage muruniidukiga.
- ▶ Vedruga mehhanismid võivad vabastada salvestatud energiat.
- ▶ Kui niitmisele on pooleli ja niidetud muru tuleb püüda rohupüüdekorvi: avage multšiluu, haakige pikendus niimoodi lahti ja riputage rohkogumiskasti külge, nagu on selles kasutusjuhendis kirjeldatud.
- ▶ Kui niitmisele on pooleli ja niidetud muru tuleb suunata küljelt maha: sulgege multšiluu ja riputage pikendus külge, nagu on selles kasutusjuhendis kirjeldatud.
- ▶ Kui te multšitate: võtke pikendus lahti ja sulgege multšiluu, nagu on selles kasutusjuhendis kirjeldatud.
- ▶ Paigaldage nuga käesolevas kasutusjuhendis kirjeldatud viisil.
- ▶ Paigaldage antud muruniiduki STIHLi originaalvarvikud.
- ▶ Paigaldage varvikud nii, nagu on käesolevas kasutusjuhendis või varviku kasutusjuhendis kirjeldatud.
- ▶ Ärge pistke muruniiduki avadesse esemeid.
- ▶ Vahetage kulunud või kahjustatud juhisesilidid välja.
- ▶ Kui esineb ebaselgusi: pöörduge STIHLi esindusse.

4.6.2 Tera

Tera vastab ohutusnõuetele, kui täidetud on alljärgnevad tingimused.

- Tera ja komponendid on kahjustamata.
- Tera pole deformeerunud.
- Tera on õigesti paigaldatud.
- Tera on õigesti teritatud.
- Teral pole töötlemisjääke.
- Tera on õigesti tasakaalustatud.

- Tera ei ole lubatust õhem ega kitsam,  19.2.
- Teritusnurk on õige,  19.2.

HOIATUS

- Kui tera ei vasta ohutusnõuetele, võivad tera küljest osad lahti tulla ja eemale paiskuda. Inimesed võivad raskelt vigastada saada.
 - ▶ Töötage kahjustama teraga ja kahjustamata lisaseadmetega.
 - ▶ Paigaldage tera õigesti.
 - ▶ Teritage tera õigesti.
 - ▶ Kui tera on lubatust õhem või kitsam: vahetage tera välja.
 - ▶ Laske tera ettevõtte STIHL müügiesinduses tasakaalustada.
 - ▶ Kahtluse korral pöörduge STIHL müügiesinduse poole.

4.7 Kütus ja tankimine

HOIATUS

- Selle muruniiduki puhul kasutatakse kütusena bensiini. Bensiin on ülimalt tuleohtlik. Kui bensiin puutub kokku lahtise tule või kuumade esemetega, võib bensiin vallandada tulekahjusid või plahvatusi. Inimesed võivad saada raskelt vigastada või surma ja tekkida võib materiaalne kahju.
 - ▶ Kaitske bensiini kuumuse ja tule eest.
 - ▶ Ärge ajage bensiini maha.
 - ▶ Kui bensiini on maha aetud: pühkige bensiin lapiga ära; püüdke mootorit käivitada alles siis, kui esimesed muruniiduki osad on kuivad.
 - ▶ Ärge suitsetage!
 - ▶ Ärge tankige tule lähedal.
 - ▶ Enne tankimist lülitage mootor välja ja laske jahtuda.
 - ▶ Kui paak tuleb tühjendada: tehke seda õues.
 - ▶ Käivitage mootor tankimise kohast vähemalt 3 m eemal.
 - ▶ Ärge kunagi hoidke muruniidukit hoones, kui paagis on bensiini.
- Sissehingatud bensiinaurud võivad isikuid mürgitada.
 - ▶ Ärge hingake bensiinaure sisse.
 - ▶ Tankige hästi ventileeritud kohas.
- Muruniiduk kuumeneb töö ajal. Bensiin paisub ja kütusepaagis võib tekkida ülerõhk. Kui kütusepaagi sulgurkork lahti teha, võib bensiini välja pritsida. Väljapritsv bensiin võib süttida. Kasutaja võib raskelt vigastada saada.
 - ▶ Kõigepealt laske muruniidukil maha jahtuda ja alles siis avage kütusepaagi sulgurkork.

- Bensiiniga kokku saanud riietus on kergesti süttiv. Inimesed võivad saada raskelt vigastada või surma ja tekkida võib materiaalne kahju.
 - ▶ Kui riietus saab bensiiniga kokku: vahetage riideid.
- Bensiin võib keskkonda ohustada.
 - ▶ Ärge ajage kütust maha.
 - ▶ Utiliseerige bensiin nõuetele vastavalt ja keskkonnasäästlikult.
- Bensiini sattumine nahale või silma võib nahka või silmi ärritada.
 - ▶ Vältige bensiiniga kokkupuutumist.
 - ▶ Nahale sattumisel: peske kokkupuutunud kohti rohke vee ja seebiga.
 - ▶ Silma sattumisel: loputage silmi vähemalt 15 minutit rohke veega ja pöörduge arsti poole.
- Muruniiduki süütesüsteem tekitab sädemeid. Sädemed võivad välja paiskuda ja tuleohtlikus või plahvatusohtlikus keskkonnas tulekahjusid ning plahvatusi põhjustada. Inimesed võivad saada raskelt vigastada või surma ja tekkida võib materiaalne kahju.
 - ▶ Kasutage ainult neid süüteküünlaid, mida on kirjeldatud mootori kasutusjuhendis.
 - ▶ Keerake süüteküünlasse sisse ja korralikult kinni.
 - ▶ Asetage süüteküünla pistik korralikult oma kohale.
- Kui muruniidukit tangitakse mootori jaoks sobimatu bensiiniga, võib see muruniidukit kahjustada.
 - ▶ Kasutage värsket pliivaba kvaliteetkütust.
 - ▶ järgige mootori kasutusjuhendis toodud juhiseid.

4.8 Töötamine

HOIATUS

- Kui kasutaja ei käivita mootorit õigesti, võib ta kontrolli muruniiduki üle kaotada. Kasutaja võib raskelt vigastada saada.
 - ▶ Käivitage mootor selles kasutusjuhendis kirjeldatud viisil.
- Teatud olukordades ei suuda kasutaja enam keskendunult töötada. Kasutaja võib komis-tada, kukkuda ja raskelt vigastada saada.
 - ▶ Töötage rahulikult ja kaalutletult.
 - ▶ Niitke ainult hea nähtavuse korral. Kui valgusolud ja nähtavus on halvad, ärge muruniidukiga töötage.
 - ▶ Kasutage muruniidukit üksinda.
 - ▶ Jälgige takistusi.
 - ▶ Ärge kallutage muruniidukit.

- ▶ Seiske töötades pinnal püsti ja hoidke tasa-kaalu.
- ▶ Väsimuse korral: tehke töötades paus.
- ▶ Kallakul niitmisel: niitke kallakuga risti.
- ▶ Ärge töötage üle 25° (46,6%) kaldega kallakutel.
- ▶ Kasutage muruniidukit eriti ettevaatlikult, kui töötate kallakute, astangute, kraavide, jäätmehoidlate ja tiikide lähedal.
- ▶ Tööaega plaanides vältige pikema aja vältel mõjuvaid suuri koormusi.
- Kui mootor töötab, eraldab seade mürgiseid heitgaase. Sissehingatud heitgaasid võivad isikuid mürgitada.
 - ▶ Ärge hingake heitgaase sisse.
 - ▶ Töötage muruniidukiga hästi ventileeritud kohas.
 - ▶ Halva enesetunde, peavalu, nägemis- ja kuulmishäirete või peapöörituse korral: lõpetage töötamine ja pöörduge arsti poole.
- Kui kasutaja kannab kuulmiskaitset ja mootor töötab, suudab kasutaja helisid piiratult kuulda ja hinnata.
 - ▶ Töötage rahulikult ja kaalutletult.
- Muruniidukil on mootori pidurdamisseadis.
 - ▶ Mootor ja tera jäävad kolme sekundi jooksul pärast lülitushoovast lahtilaskmist seisma.
- Pöörlev tera võib kasutajale löikevigastusi põhjustada. Kasutaja võib raskelt vigastada saada.
 - ▶ Tõmmake süüteküünla pistik välja.



- ▶ Ärge puudutage pöörlevat tera.
- ▶ Kui mõni ese on tera blokeeritud: jätke mootor seisma. Alles seejärel võib eseme eemaldada.
- Kui muruniiduk muutub töö ajal või hakkab ebataavaliselt käituma, ei pruugi muruniiduk enam olla ohutus seisukorras. Inimesed võivad raskelt vigastada saada ja tekkida võib materiaalne kahju.
 - ▶ Lõpetage töötamine ja pöörduge ettevõtte STIHL müügiesindusse.
- Töö ajal võib muruniiduk vibratsioone tekitada.
 - ▶ Kandke kaitsekindaid.
 - ▶ Tehke töö käigus pause.
 - ▶ Kui tekivad vereringehäirete sümptomid: pöörduge arsti poole.
- Jälgige niidupinda ja takistusi. Kui tera tabab töö ajal mõnda eset, võib see või selle osad suurel kiirusel välja paiskuda. Inimesed võivad saada vigastada ja tekkida võib materiaalne kahju.



- ▶ Eemaldage tööpiirkonnast võõresemed, nagu nt kivid, tokid, traadid, mänguasjad või muud võõrkehad. Märgistage peidus olevad esemed, mida ei saa eemaldada.

- Kui lülitushoob lahti lasta, pöörleb tera veel veidi aega edasi. Inimesed võivad raskelt vigastada saada.



- ▶ Oodake, kuni tera on pöörlemise lõpetanud.
- ▶ Võtke murukogumiskorv alles siis ära, kui tera enam ei pöörle.
- Kui pöörlev tera tabab mõnda kõva eset, võivad tekkida sädemed. Sädemed võivad tuleohtlikus keskkonnas põhjustada tulekahjusid. Inimesed võivad saada raskelt vigastada või surma ja tekkida võib materiaalne kahju.
 - ▶ Ärge töötage tuleohtlikus keskkonnas.
- Kui muruniiduk asetatakse järsakutele, võib see ootamatult sealt minema liikuda. Inimesed võivad saada vigastada ja tekkida võib materiaalne kahju.
 - ▶ Laske muruniidukist ainult siis lahti, kui see seisab tasasel pinnal ega hakka sealt iseenesest minema liikuma.
- Kui esemed kinnitatakse juhtraua külge, võib muruniiduk lisaraskuse tõttu ümber minna. Inimesed võivad saada vigastada ja tekkida võib materiaalne kahju.
 - ▶ Ärge kinnitage juhtraua külge ühtegi eset.

▲ OHT!

- Kui töötada pinge all olevate juhtmete läheduses, võib tera pinge all olevate juhtmetega kokku puutuda ja neid kahjustada. Kasutaja võib raskelt vigastada või surma saada.
 - ▶ Ärge töötage pinge all olevate juhtmete läheduses.
- Äikese ajal töötades võib kasutaja saada piksetabamuse. Kasutaja võib raskelt vigastada või surma saada.
 - ▶ Äikese ajal: ärge töötage.
- Vihmaga töötamisel võib kasutaja ebasobivate jalatsite tõttu libastuda. Kasutaja võib raskelt vigastada või surma saada.
 - ▶ Vihma korral: ärge töötage.

4.9 Transportimine

▲ HOIATUS

- Transportimise ajal võib muruniiduk ümber minna või paigast liikuda. Inimesed võivad saada vigastada ja tekkida võib materiaalne kahju.
 - ▶ Jätke mootor seisma.



- ▶ Oodake, kuni tera on pöörlemise lõpetanud.



- ▶ Tõmmake süüteküünla pistik välja.

- ▶ Kinnitage muruniiduk rihmade või võrguga sobiva laadimispinna külge selliselt, et see ei saaks ümber kukkuda ega liikuda.
- Pärast mootori töötamist võivad mürasummuti ja mootor olla kuumad. Kasutaja võib ennast transportimise käigus põletada.
 - ▶ Lükake muruniidukit.
- Muruniiduk on raske. Kui kasutaja kannab muruniidukit üksinda, võib ta vigastada saada.
 - ▶ Kandke kaitsekindaid.
 - ▶ Kandke muruniidukit kahekesi.
- Bensiin võib transporti ajal lekkida, põhjustades reostust ja kahjustusi.
 - ▶ Lükake muruniidukit.
 - ▶ Seadme transportimine ilma bensiinita.

4.10 Hoistamine

▲ HOIATUS

- Lapsed ei tea ega oska hinnata muruniidukiga seotud ohte. Lapsed võivad saada raskelt vigastada.
 - ▶ Jätke mootor seisma.
 - ▶ Hoidke muruniidukit lastele kättesaamatult.
- Metallosad võivad niiskuse mõjul korrodeeruda. Muruniiduk võib kahjustada saada.
 - ▶ Hoidke muruniidukit puhtas ja kuivas kohas.
- Kui muruniidukit hoitakse järsakutel, võib see ootamatult sealt minema liikuda. Inimesed võivad saada vigastada ja tekkida võib materiaalne kahju.
 - ▶ Hoidke muruniidukit tasasel pinnal.

4.11 Puhastamine, hooldamine ja remontimine

▲ HOIATUS

- Kui puhastamise, hooldamise või remontimise ajal mootor töötab, võivad inimesed viga või surma saada ning tekkida võib varaline kahju.
 - ▶ Jätke mootor seisma.



- ▶ Oodake, kuni tera on pöörlemise lõpetanud.



- ▶ Tõmmake süüteküünla pistik välja.

- Kui puhastamise, hooldamise või remontimise ajal mootor töötab, võib veoajam ootamatult sisse lülituda. Inimesed võivad raskelt vigastada saada ja tekkida võib materiaalne kahju.
 - ▶ Jätke mootor seisma.



















- ▶ Tõmmake süüteküünla pistik välja.

- Pärast mootori töötamist võivad mürasummuti ja mootor olla kuumad. Inimesed võivad ennast põletada.
 - ▶ Oodake, kuni mürasummuti ja mootor on jahtunud.
- Tugevatoimelised puhastusvahendid, veejoaga puhastamine või teravad esemed võivad muruniidukit või tera kahjustada. Kui muruniidukit või tera ei puhastata õigesti, ei pruugi komponendid enam õigesti toimida ja ohutusseadised ei pruugi oma ülesannet täita. Inimesed võivad raskelt vigastada saada.
 - ▶ Puhastage muruniidukit, tera ja akut kasutusjuhendis kirjeldatud viisil, 15.2.
- Kui muruniidukit ja tera ei hooldata või remondita kasutusjuhendis kirjeldatud viisil, ei pruugi konstruktsioonielemendid enam õigesti toimida ning ohutusseadised ei pruugi oma ülesannet täita. Inimesed võivad raskelt vigastada või surma saada.
 - ▶ Vahetage kulunud või kahjustatud osad välja.
 - ▶ Hooldage või remontige muruniidukit kasutusjuhendis kirjeldatud viisil.
 - ▶ Hooldage tera selliselt, nagu on selles kasutusjuhendis kirjeldatud.
- Tera puhastamise, hooldamise või remontimise ajal võib kasutaja saada löikeservade tõttu löikevigastusi. Kasutaja võib vigastada saada.
 - ▶ Kandke vastupidavast materjalist kaitsekindaid.
- Teritamise ajal võib tera kuumeneda. Kasutaja võib ennast põletada.
 - ▶ Oodake, kuni tera on jahtunud.
 - ▶ Kandke vastupidavast materjalist kaitsekindaid.

5 Muruniiduki kasutusvalmis seadmine

5.1 Muruniiduki kasutusvalmis tegemine

Iga kord enne töö algust peate viima läbi järgmised toimingud.

- ▶ Eemaldage pakendi materjal ja transpordikinnitused.
- ▶ Tehke kindlaks, et järgmised detailid on ohutusnõuetele vastavas seisundis:
 - Muruniiduk,  4.6.1.
 - Nuga,  4.6.2.
- ▶ Puhastage muruniidukit,  15.2.
- ▶ Kontrollige nugasid,  10.2.
- ▶ Täitke mootoriõli,  6.3.
- ▶ Klappige juhthoob lahti,  8.1.
- ▶ Seadistage juhthoob,  8.3.
- ▶ Tankige muruniidukit,  7.1.
- ▶ Kui niitmine on pooleli ja niidetud muru tuleb püüda rohpüüdekorvi:
 - ▶ Haakige pikendus lahti,  6.2.2.
 - ▶ Avage multšiluu,  11.4.1.
 - ▶ Riputage rohpüüdekorv külge,  6.1.2.
- ▶ Kui niitmine on pooleli ja niidetud muru juhitakse maha küljele:
 - ▶ Sulgege multšiluu,  11.4.2.
 - ▶ Riputage pikendus külge,  6.2.1.
- ▶ Kui multšitakse:
 - ▶ Sulgege multšiluu,  11.4.2.
 - ▶ Haakige pikendus lahti,  6.2.2.
- ▶ Seadke lõikekõrgus,  11.2.
- ▶ Kontrollige käsitsemiselemente,  10.1.
- ▶ Kui samme ei saa läbi viia: ärge kasutage muruniidukit ja pöörduge STIHLi esindusse.

6 Muruniiduki kokkupanemine

6.1 Murukogumiskorvi kokkupanemine, külgepanek ja äravõtmine

6.1.1 Murukogumiskorvi kokkupanemine

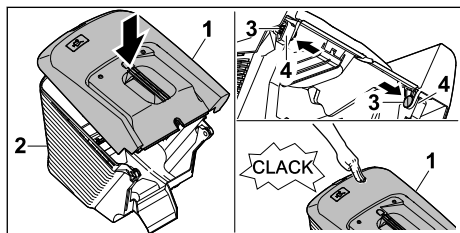

- ▶ Asetage murukogumiskorvi ülemine osa (1) murukogumiskorvi alumisele osale (2).
- ▶ Vajutage poldid (3) seestpoolt läbi selleks ettenähtud avade (4).
- ▶ Suruge murukogumiskorvi ülemist osa (1) alla. Murukogumiskorvi ülemine osa fikseerub kuuldavalt.

6.1.2 Rohupüüdekorvi külgeriputamine

- ▶ Seisake mootor.
- ▶ Asetage muruniiduk tasasele pinnale.

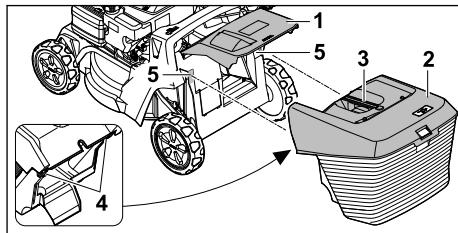

- ▶ Avage ja hoidke väljaheiteluu (1).
- ▶ Haarake rohkogumiskasti (2) käepidemest (3) ja kinnitage konsud (4) ülalt kinnituste (5) külge.
- ▶ Asetage väljaviskeklapp (1) rohkogumiskastile (2).

6.1.3 Murukogumiskorvi eemaldamine

- ▶ Jätke mootor seisma.
- ▶ Paigutage muruniiduk tasasele pinnale.
- ▶ Avage väljaviskeava luuk ja hoidke selles asendis.
- ▶ Eemaldage murukogumiskorvi käepideme abil suunaga üles.
- ▶ Sulgege väljaviskeava luuk.

6.2 Pikenduse paigaldamine ja eemaldamine

6.2.1 Pikenduse kinnitamine

- ▶ Jätke mootor seisma.
- ▶ Tõmmake süüteküünla pistik välja.
- ▶ Paigutage muruniiduk tasasele pinnale.

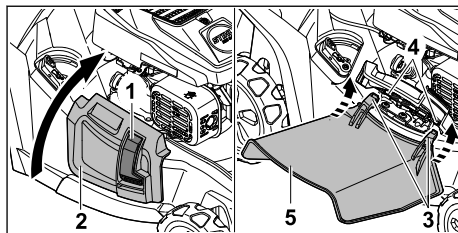

- ▶ Suruge lukustust (1) ja hoidke surutult.
- ▶ Avage külgväljaviskelava luuk (2) ja hoidke selles asendis.
- ▶ Kinnitage mõlemad konsud (3) altpoolt telje (4) külge.
- ▶ Asetage külgväljaviskeava luuk (2) pikendusele (5).
- ▶ Asetage süüteküünla pistik kohale.

6.2.2 Pikenduse eemaldamine

- ▶ Jätke mootor seisma.

- ▶ Tõmmake süüteküünla pistik välja.
- ▶ Paigutage muruniiduk tasasele pinnale.

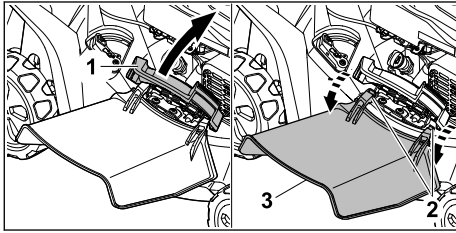

- ▶ Avage külgväljaviskelava luuk (1) ja hoidke selles asendis.
- ▶ Eemaldage mõlemad konksud (2).
- ▶ Pöörake pikendus (3) üles ja eemaldage.
- ▶ Sulgege külgväljaviskeava luuk (1).
- ▶ Asetage süüteküünla pistik kohale.

6.3 Mootoriõliga täitmine

Mootoriõli määrib ja jahutab mootorit.

Mootoriõli spetsifikatsiooni ja teavet täitekoguse kohta leiate mootori kasutusjuhendist.

JUHIS

- Tarneolekus ei ole mootoriõli sees. Mootori käivitamine ilma mootoriõlita või liiga vähesel mootoriõliga võib muruniidukit kahjustada.
 - ▶ Kontrollige enne iga käivitamist mootoriõli taset ja vajadusel lisage mootoriõli.
- ▶ Lisage mootoriõli vastavalt mootori kasutusjuhendis kirjeldatule.

7 Muruniiduki tankimine

7.1 Muruniiduki tankimine

JUHIS

- Kui muruniidukisse ei tangita õiget kütust, võib muruniiduk kahjustada saada.
 - ▶ Järgige mootori kasutusjuhendit.
- ▶ Seisake motor.
- ▶ Asetage muruniiduk tasasele pinnale.
- ▶ Puhastage piirkond kütusepaagi korki ümber niiske lapiga.

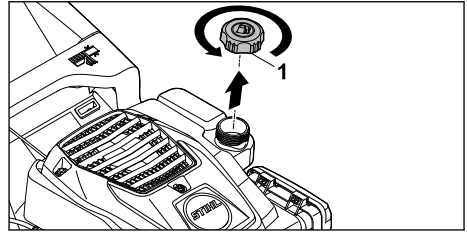

- ▶ Keerake kütusepaagi korki (1) sobiva tööriista abil senikaua vastupäeva, kuni kütusepaagi korki saab maha võtta.
- ▶ Võtke kütusepaagi kork maha.
- ▶ Lisage kütust sobiva täitmise abivahendiga nii, et vähemalt 15 mm kuni kütusepaagi servani jääb vabaks.
- ▶ Pange kütusepaagi kork kütusepaagi peale.
- ▶ Keerake kütusepaagi korki päripäeva ja keerake käega kinni. Kütusepaak on suletud.

8 Muruniiduki seadistamine kasutajale

8.1 Juhthoova lahtiklappimine

- ▶ Seisake motor.
- ▶ Tõmmake süüteküünla piip maha.
- ▶ Asetage muruniiduk tasasele pinnale.

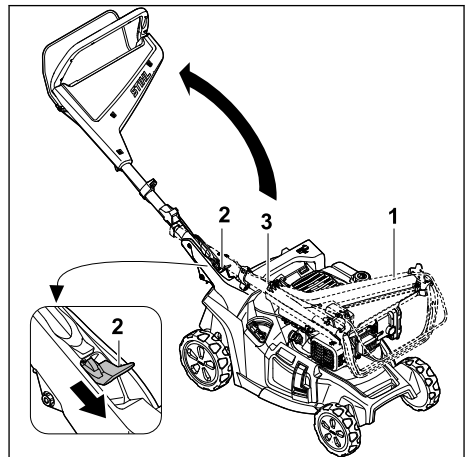

- ▶ Hoidke juhthoovast (1) kinni.
- ▶ Vajutage hoob (2) alla ja hoidke.
- ▶ Avage juhthoob (1) ja veenduge, et tross (3) ei oleks muljutud.
- ▶ Laske hoob (2) lahti. Juhthoob fikseerub kuuldavalt.

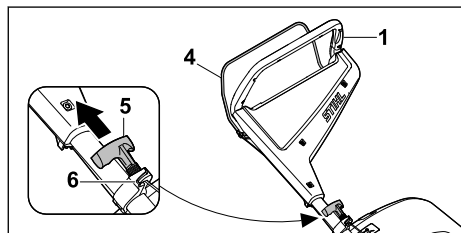

- ▶ Vajutage lülituslook (4) juhthoova (1) vastu ja hoidke nii.
- ▶ Tõmmake käivituskäepidet (5) aeglaselt trossijuhiku (6) suunas.
- ▶ Riputage käivituskäepide (5) trossijuhikusse (6).
- ▶ Laske lülituslook (4) lahti.
- ▶ Kinnitage süüteküünla piip.

8.2 Juhthoova kokkuklappimine

Ruumisäästlikuks transportiks või ladustamiseks saab juhthooba kokku panna.

- ▶ Seisake mootor.
- ▶ Tõmmake süüteküünla piip maha.
- ▶ Asetage muruniiduk tasasele pinnale.
- ▶ Haakige käivituskäepide trossijuhiku küljest lahti ja suunake see aeglaselt mootori suunas tagasi.

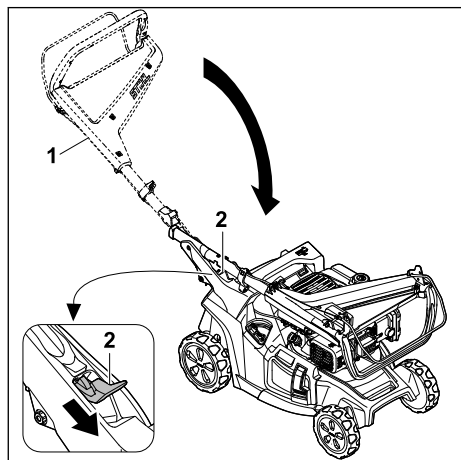

- ▶ Hoidke juhthoovast (1) kinni.
 - ▶ Vajutage hoob (2) alla ja hoidke.
 - ▶ Klappige juhthoob (1) kokku.
 - ▶ Laske hoob (2) lahti.
- Juhthoob fikseerub kuuldavalt.
- ▶ Kinnitage süüteküünla piip.

8.3 Juhtraua reguleerimine

- ▶ Jätke mootor seisma.

- ▶ Tõmmake süüteküünla pistik välja.
- ▶ Paigutage muruniiduk tasasele pinnale.

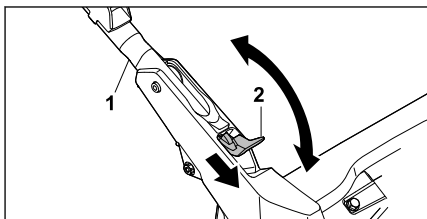

- ▶ Hoidke juhtrauast (1) kinni.
- ▶ Suruge hoob (2) alla ja hoidke.
- ▶ Asetage juhtraud (1) soovitud asendisse ja veenduge, et juhtraud fikseerub uuesti täielikult.
- ▶ Laske hoob (2) lahti.
- ▶ Asetage süüteküünla pistik kohale.

9 Mootori käivitamine ja seiskamine

9.1 Mootori käivitamine

- ▶ Paigutage muruniiduk tasasele pinnale.

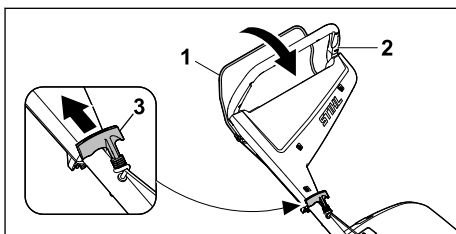

- ▶ Suruge lülitushooba (1) vasaku käega juhtraua (2) vastu ja hoidke selles asendis.
- ▶ Tõmmake käivituskäepide (3) aeglaselt parema käega kuni tuntava takistuseni välja.
- ▶ Tõmmake käepidet (3) seni kiiresti välja, kuni mootor käivitub.
- ▶ Kui mootor ei käivitu: Järgige mootori kasutusjuhendit.

9.2 Mootori seiskamine

- ▶ Paigutage muruniiduk tasasele pinnale.
- ▶ Laske lülitushoob lahti.
- ▶ Mootor seiskub.
- ▶ Lahkuge kasutajaasendist.

10 Muruniiduki kontrollimine

10.1 Juhtseadiste kontrollimine

Lülitushoob



- ▶ Jätke mootor seisma.

- ▶ Tõmmake lülitushooba täielikult juhtraua suunas ja vabastage taas.
- ▶ Kui lülitushoob liigub raskelt või ei liigu algasendisse tagasi: ärge kasutage muruniidukit, vaid pöörduge ettevõtte STIHL müügiesindusse.
Lülitushoob on defektne.

10.2 Tera kontrollimine

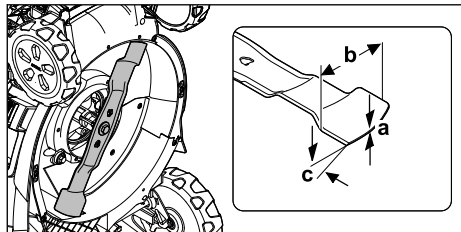
- ▶ Jätke mootor seisma.
- ▶ Tõmmake süüteküünla pistik välja.
- ▶ Seadke muruniiduk püsti,  15.1.



- ▶ Mõõtkte järgmised väärtused:
 - paksus a;
 - laius b;
 - teritusnurk c.
- ▶ Kui tera on lubatust õhem või kitsam: vahetage tera välja,  19.2.
- ▶ Kui teritusnurk on vale: teritage tera,  19.2.
- ▶ Kahtluse korral: Võtke ühendust ettevõtte STIHL müügiesindusega.

11 Muruniidukiga töötamine

11.1 Muruniiduki hoidmine ja juhtimine



- ▶ Hoidke juhtrauast kahe käega kinni nii, et põljalad oleksid ümber juhtraua.

11.2 Lõikekõrguse seadistamine

Valida saab 7 lõikekõrguse vahel:

- 20 mm = positsioon 1
- 30 mm = positsioon 2
- 40 mm = positsioon 3
- 55 mm = positsioon 4
- 70 mm = positsioon 5

- 85 mm = positsioon 6
- 100 mm = positsioon 7

Positsioonid on märgitud muruniidukile.

Lõikekõrguse seadistamine

- ▶ Seisake mootor.
Nuga ei tohi pöörelda.
- ▶ Asetage muruniiduk tasasele pinnale.

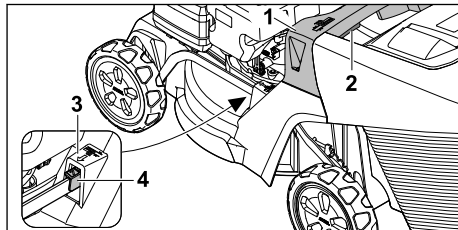

- ▶ Hoidke muruniidukil käepidemest (1).
- ▶ Vajutage hooba (2) ja hoidke.
- ▶ Seadke muruniiduk tõstmise ja langetamise teel soovitus positsiooni.
Praegust lõikekõrgust saab lugeda lõikekõrguse näidikult (3) märgistuse (4) abil.
- ▶ Laske hoob (2) lahti.
Muruniiduk fikseerub.

11.3 Niitmine ja multšimine

Muruniiduk on varustatud mitmikteraga ja seda saab kasutada niitmiseks või multšimiseks.

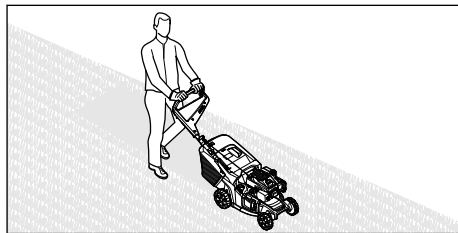

- ▶ Lükake muruniidukit aeglaselt ja kontrollitult edasi.

11.4 Multšiklapi avamine ja sulgemine

11.4.1 Multšiklapi avamine

- ▶ Jätke mootor seisma.
- ▶ Paigutage muruniiduk tasasele pinnale.

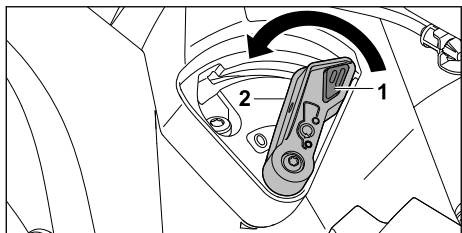

- ▶ Suruge lukustust (1) ja hoidke surutult.
- ▶ Seadke hoob (2) asendisse 0. Multšiklapp on avatud.
- ▶ Vabastage lukustus (1).

11.4.2 Multšiklapi sulgemine

- ▶ Jätke mootor seisma.
- ▶ Paigutage muruniiduk tasasele pinnale.

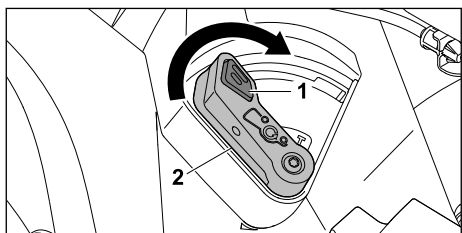

- ▶ Suruge lukustust (1) ja hoidke surutult.
- ▶ Seadke hoob (2) asendisse I. Multšiklapp on suletud.
- ▶ Vabastage lukustus (1).

11.5 Murukogumiskorvi tühjendamine

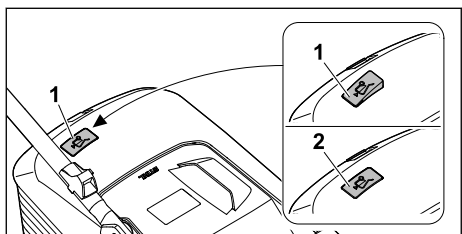

Tera poolt tekitatud õhuvool tõstab täitumuse näidikut (1) ülespoole. Kui murukogumiskorv on täis, peatub õhuvool. Kui õhuvool on liiga väike, langeb täitumuse näidik (2) puhkeasendisse tagasi. See on märguanne murukogumiskorvi tühjendamiseks.

Täitumuse näidiku funktsioon on piiramatult tagatud ainult optimaalse õhuvoolu korral. Välised mõjutused nagu märg, tihe või liiga kõrge rohi, madal niitmisaste, mustus või muud tegurid või-

vad õhuvoolu ja täitumuse näidikut negatiivselt mõjutada.

- ▶ Kui täitumuse näidik langeb puhkeasendisse tagasi: Tühjendage murukogumiskorv.
- ▶ Lülitage muruniiduk välja.
- ▶ Eemaldage murukogumiskorv.

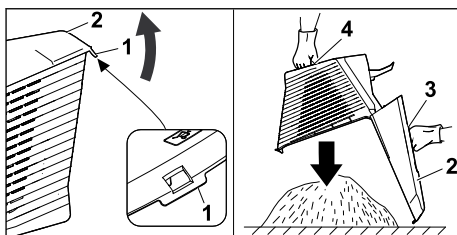

- ▶ Avage kinnituslapats (1).
- ▶ Klappige murukogumiskorvi ülemine osa (2) käepidemest (3) üles ja hoidke.
- ▶ Hoidke teise käega alumisest käepidemest (4) kinni.
- ▶ Tühjendage murukogumiskorv.
- ▶ Sulgege murukogumiskorv.
- ▶ Paigaldage murukogumiskorv.

12 Pärast tööd

12.1 Pärast tööd

- ▶ Jätke mootor seisma.
- ▶ Kui muruniiduk on märg: laske muruniidukil kuivada.
- ▶ Puhastage muruniiduk.

13 Transportimine

13.1 Muruniiduki teisaldamine

- ▶ Jätke mootor seisma. Tera peab olema seiskunud.
- ▶ Tõmmake süüteküünla pistik välja.

Muruniiduki lükkamine

- ▶ Lükake muruniidukit aeglaselt ja kontrolli kaotamata edasi.

Muruniiduki kandmine

- ▶ Kandke kaitsekindaid.
- ▶ Eemaldage murukogumiskorv.
- ▶ Eemaldage pikendus.

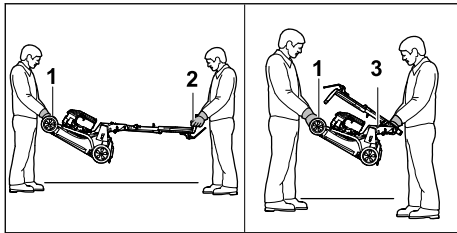

- ▶ Kui muruniidukit kantakse lahtiklapitud juhtrauga:
 - ▶ Üks inimene peab hoidma kahe käega muruniiduki transportikäepidemest (1) ja teine kahe käega juhtrauast (2).
 - ▶ Tõstke ja kandke muruniidukit kahekesi.
- ▶ Kui muruniidukit kantakse kokkuklapitud juhtrauga:
 - ▶ Klappige juhtraud kokku,  8.2.
 - ▶ Üks inimene peab hoidma kahe käega muruniiduki transportikäepidemest (1) ja teine kahe käega käepidemest (3).
 - ▶ Tõstke ja kandke muruniidukit kahekesi.

Muruniiduki transportimine sõidukiga

- ▶ Kinnitage muruniiduk püstises asendis, nii et see ei saa ümber kukkuda ega kohalt liikuda.

14 Säilitamine

14.1 Muruniiduki hoiustamine

- ▶ Lülitage mootor välja ja laske sellel jahtuda.
 - ▶ Tõmmake süüteküünla pistik välja.
 - ▶ Hoidke muruniidukit sellisel, et täidetud oleksid alljärgnevad tingimused.
 - Muruniiduk on lastele kättesaamatus kohas.
 - Muruniiduk on puhas ja kuiv.
 - Muruniiduk ei saa ümber kukkuda.
 - Muruniiduk ei saa minema veereda.
- Kui muruniidukit hoitakse kauem kui 3 kuud, siis järgige ka järgmist:
- ▶ Sõitke muruniiduki kütusepaak tühjaks.
 - ▶ Laske kütusepaak ettevõtte STIHL müügiesinduses puhastada.
 - ▶ Vahetage mootoriõli vastavalt mootori kasutusjuhendis kirjeldatule.
 - ▶ Keerake süüteküünal lahti ja täitke mootorisse 3 ml mootoriõli süüteküünla avause kaudu.
 - ▶ Tõmmake käivituskäepidet mitu korda välja ja laske tagasi.

! HOIATUS

- Kui väljatõmmatud süüteküünla pistiku ajal tõmmatakse käivituskäepide välja, võib see sädemeid tekitada. Sädemed võivad süttida väljaimbuvaid bensiinaurusi ning põhjustada tulekahjusid ja plahvatusi. Inimesed võivad saada raskelt vigastada või surma ja tekkida võib materiaalne kahju.
 - ▶ Hoidke süüteküünla pistik süüteküünla avast eemale.
 - ▶ Keerake süüteküünal sisse ja tugevasti kinni.

14.2 Hoidmisasend

Muruniiduki saab ruumi säästvaks hoidmiseks kokku klappida.

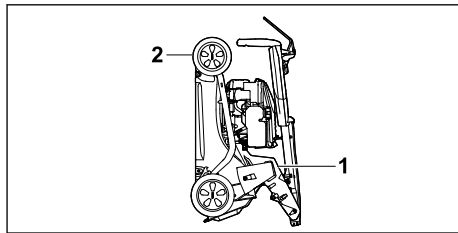

- ▶ Paigutage muruniiduk tasasele pinnale.
- ▶ Eemaldage murukogumiskorv.
- ▶ Reguleerige niitmiskõrgus kõrgeimasse asendisse.  11.2



- ▶ Klappige juhtraud kokku.  8.2
- ▶ Hoidke ühe käega kinni muruniiduki käepidemest (1) ja teise käega transportikäepidemest (2) ning seadke tahapoole püsti.

15 Puhastamine

15.1 Muruniiduki püstiseadmine

- ▶ Sõitke muruniiduki kütusepaak tühjaks. Mootor seiskub.
- ▶ Tõmmake süüteküünla pistik välja.
- ▶ Paigutage muruniiduk tasasele pinnale.
- ▶ Eemaldage käivituskäepide trossikanalist.
- ▶ Eemaldage murukogumiskorv.
- ▶ Reguleerige niitmiskõrgus kõrgeimasse asendisse  11.2.
- ▶ Reguleerige juhtraud madalaimasse asendisse,  8.3.

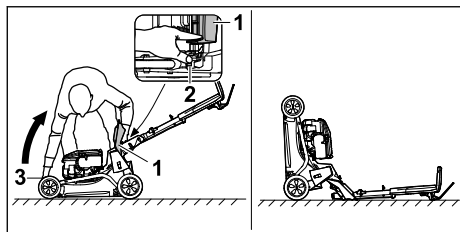

- ▶ Asetage seadme kõrvale paremale.
- ▶ Avage väljaviskeava luuk (1) ja hoidke selles asendis.
- ▶ Suruge hoob (2) vasaku käega alla ja hoidke selles asendis.
- ▶ Hoidke muruniidukit transpordikäepidemest (3) parema käega kinni ja seadke tahapoole püsti. Muruniiduk on stabiilne ja seda saab puhastada.

15.2 Muruniiduki puhastamine

- ▶ Jätke mootor seisma.
- ▶ Laske muruniidukil jahtuda.
- ▶ Tõmmake süüteküünla pistik välja.
- ▶ Puhastage muruniidukit niiske lapiga.
- ▶ Puhastage ventilatsioonipilusid pintsliga.
- ▶ Seadke muruniiduk püsti.
- ▶ Puhastage tera ümbrus ja tera puupulga, pehme harja või niiske lapiga.
- ▶ Asetage süüteküünla pistik kohale.

JUHIS

- Puhastamine kõrgsurvepuhasti või veejoaga võib seadet kahjustada.
 - ▶ Ärge puhastage seadet kõrgsurvepuhasti ega veejoaga.

16 Hooldamine

16.1 Hooldusvälbad

Hooldusvälbad sõltuvad keskkonna- ja töötingimustest. STIHL soovib alljärgnevaid hooldusvälpasid.

Mootor

- ▶ Hooldage mootorit vastavalt mootori kasutusjuhendis kirjeldatule.

Muruniiduk

- ▶ Laske muruniidukit igal aastal ettevõtte STIHL müügiesinduses hooldada.

16.2 Tera eemaldamine ja paigaldamine

16.2.1 Tera eemaldamine

- ▶ Jätke mootor seisma.
- ▶ Tõmmake süüteküünla pistik välja.

- ▶ Seadke muruniiduk püsti.

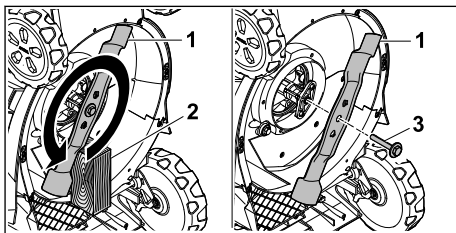

- ▶ Blokeerige tera (1) puitklotsiga (2).
- ▶ Keerake kruvi koos seibiga (3) noolega näidatud suunas välja ja eemaldage.
- ▶ Eemaldage tera (1).
- ▶ Kõrvaldage kruvi koos seibiga (3) kasutuselt. Kasutage tera paigaldamiseks uut kruvi koos seibiga (1).
- ▶ Asetage süüteküünla pistik kohale.

16.2.2 Tera paigaldamine

- ▶ Jätke mootor seisma.
- ▶ Tõmmake süüteküünla pistik välja.
- ▶ Seadke muruniiduk püsti.

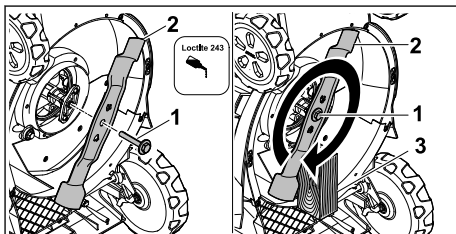

- ▶ Määrige kruvi koos seibiga (1) keermele keermeliimi Loctite 243.
- ▶ Paigaldage tera (2), nii et tugipinna nukid asetaksid teras olevatesse avadesse.
- ▶ Keerake kruvi koos seibiga (1) sisse.
- ▶ Blokeerige tera (2) puitklotsiga (3).
- ▶ Keerake kruvi koos seibiga (1) 60 Nm jõumomendiga kinni.
- ▶ Asetage süüteküünla pistik kohale.

16.3 Tera teritamine ja tasakaalustamine

Tera õige teritamine ja tasakaalustamine vajab olulisel määral kogemust.

STIHL soovib lasta tera teritada ja tasakaalustada ettevõtte STIHL müügiesinduses.

Edasimüüjate praegused aadressid on saadaval STIHLi vastava riigi esindajatelt aadressil www.stihl.com.

**HOIATUS**

- Tera lõikeservad on teravad. Kasutaja võib saada lõikevigastusi.
 - ▶ Kandke vastupidavast materjalist kaitsekin-daid.

- ▶ Jätke mootor seisma.
- ▶ Tõmmake süüteküünla pistik välja.
- ▶ Seadke muruniiduk püsti, 15.1.
- ▶ Eemaldage tera.
- ▶ Teritage tera. Jälgige seejuures teritusnurka ja jahutage tera, 19.2.
Tera ei tohi teritamise ajal siniseks värvuda.
- ▶ Paigaldage tera.
- ▶ Asetage süüteküünla pistik kohale.

18 Rikete kõrvaldamine**18.1 Muruniiduki rikete kõrvaldamine**

Rike	Põhjus	Abinõu
Mootorit ei saa käivitada.	Niitmise lülitushooba ei ole vajutatud.	▶ Käivitage mootor selles kasutusjuhendis kirjeldatud viisil.
	Kütusepaak on tühi.	▶ Täitke muruniiduki kütusepaak.
	Käitusevoolik on ummistunud.	▶ Võtke ühendust ettevõtte STIHL müügiesindusega.
	Paagis on halb, saastunud või vana kütus.	▶ Kasutage värsket kvaliteetset pliivaba bensiini.
	Õhufilter on määrdunud.	▶ Puhastage või vahetage õhufilter mootori kasutusjuhendis kirjeldatud viisil.
	Süüteküünla pistik on süüteküünlalt ära tõmmatud või küünla-juhe on pistiku külge halvasti kinnitatud.	▶ Asetage süüteküünla pistik kohale. ▶ Kontrollige ühendust küünlajuhtme ja pistiku vahel.
	Süüteküünal on tahmunud või kahjustatud või elektroodide vahekaugus on vale.	▶ Puhastage süüteküünal või vahetage välja. ▶ Reguleerige elektroodide vahemikku.
	Tera takistus on liiga suur.	▶ Tõstke niitmiskõrgust. ▶ Käivitage mootor madalas rohus.
Mootori käivitamine on raskestatud või mootori võimsus väheneb.	Muruniiduki korpus on ummistunud.	Puhastage muruniidukit.
	Niitmiskõrgus on seadistatud liiga madalale või ettenihkekiirus on liiga suur.	Kohandage niitmiskõrgust või nitke aeglasemalt.
	Kütusepaagis ja karburaatoris on vesi või karburaator on ummistunud.	Tühjendage kütusepaak, puhastage kütusevoolik ja karburaator.
	Kütusepaak on must.	Võtke ühendust ettevõtte STIHL müügiesindusega.
	Õhufilter on määrdunud.	Puhastage või vahetage õhufilter mootori kasutusjuhendis kirjeldatud viisil.
	Süüteküünal on tahmunud.	Puhastage süüteküünal või vahetage välja.

- ▶ Kahtluse korral: Võtke ühendust ettevõtte STIHL müügiesindusega.

17 Remontimine**17.1 Muruniiduki parandamine**

Kasutaja ei saa muruniidukit ja tera ise parandada.

- ▶ Kui muruniiduk või tera on kahjustatud: ärge kasutage muruniidukit ega tera ja pöörduge ettevõtte STIHL müügiesindusse.
- ▶ Kui sildid on loetamatud või kahjustatud: laske sildid ettevõtte STIHL müügiesinduses välja vahetada.

Rike	Põhjus	Abinõu
Mootor läheb väga kuumaks.	Mootoriõli tase on liiga madal.	Lisage või vahetage mootoriõli mootori kasutusjuhendis kirjeldatud viisil.
	Jahutusribid on määrdunud.	Puhastage muruniidukit.
Muruniiduk vibreerib tugevalt.	Tera on kahjustunud.	Vahetage tera välja.
	Tera ei ole õigesti paigaldatud.	Paigaldage tera.
Muru niitmise ei ole puhas.	Tera on nüri või kulunud.	Teritage tera või vahetage välja.

19 Tehnilised andmed

19.1 STIHL muruniiduk RM 443.3

- Mootori tüüp: STIHL EVC 200 C
- Töömaht: 139 cm³
- Võimsus (P): 2,1 kW (2,8 HJ) 2800/min korral
- Pöörlemiskiirus (n): 2800/min
- Kütusepaagi maksimaalne mahutavus: 0,9 l
- Mass (m): 28 kg
- Murukogumiskorvi maksimaalne mahutavus: 52 l
- Niitmislaius: 41 cm

19.2 Nuga

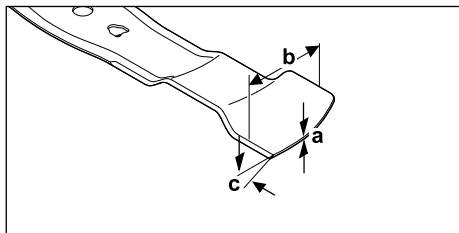

- Minimaalne paksus a: 1,6 mm
- Minimaalne laius b: 55 mm
- Teritusnurk c: 30°

19.3 Mürä- ja vibratsiooniväärtused

Helirõhutaseme K-väärtus on 2 dB(A). Helivõimsustaseme K-väärtus on 2,2 dB(A). Vibratsiooniväärtuste K-väärtus on 2,2 m/s².

- Helirõhutaseme L_{pA} mõõdetud standardi järgi EN ISO 5395-2: 79 dB(A).
- Garanteeritud helivõimsustase $L_{WA,d}$ mõõdetud 2000/14/EG / S.I. 2001/1701 järgi: 93 dB(A)
- Juhthoova vibratsiooniväärtus a_{hv} mõõdetud EN ISO 5395-2 järgi:

Informatsioon vibratsiooni puudutava tööandjate direktiivi 2002/44/EÜ ja S.I. 2005/1093 täitmise kohta on esitatud aadressil www.stihl.com/vib

19.4 REACH

REACH tähistab EÜ määrust kemikaalide registreerimise, hindamise ja heakskiidu kohta.

Informatsioon REACH määruse täitmise kohta on esitatud www.stihl.com/reach all.

20 Varuosad ja tarvikud

20.1 Varuosad ja tarvikud

STIHL Need sümbolid tähistavad STIHLi originaalvaruosi ja STIHLi originaaltarvikuid.

STIHL soovib kasutada STIHLi originaalvaruosi ja STIHLi originaaltarvikuid.

Teiste tootjate varuosade ja lisatarvikute töökindlust, ohutust ja sobivust ei saa STIHL hinnata, hoolimata pidevast turu jälgimisest, ning nende kasutamise korral ei võta STIHL endale mingit vastutust.

STIHLi originaalvaruosad ja STIHLi originaaltarvikud on saadaval STIHLi esinduses.

20.2 Olulised varuosad

- Tera: WA40 702 0105
- Veitsikruvi koos seibiga: 0000 951 3505

21 Utiliseerimine

21.1 Muruniiduki utiliseerimine

Teavet jäätmekäitluse kohta leiab kohalikust omavalitsusest või STIHLi edasimüüjalt.

Vale kõrvaldamine võib kahjustada tervist ja reostada keskkonda.

- ▶ Toimetage STIHLi tooted koos pakendiga vastavalt kohalikele eeskirjadele taaskasutamiseks sobivasse kogumispunkti.
- ▶ Ärge kõrvaldage kasutusest koos olmeprügiga.

22 EL vastavusdeklaratsioon**22.1 Muruniiduk STIHL RM 443.3**

STIHL Tirol GmbH
Hans Peter Stihl-Straße 5
6336 Langkampfen

Austria

deklareerib ainuiskuliselt vastutades, et

- Koosteviis: muruniiduk
- Tehasemark: STIHL
- Tüüp: RM 443.3
- Lõikelaius: 41 cm
- Seeriatunnus: WB40

vastavad direktiivide 2000/14/EÜ, 2006/42/EÜ, 2014/30/EL ja 2011/65/EL asjaomastele sätetele ja on välja töötatud ning valmistatud kooskõlas järgmiste normide vastaval tootmiskuupäeval kehtivate versioonidega: EN ISO 5395-1, EN ISO 5395-2 ja EN ISO 14982.

Osavõttev teavitatud asutus:
TÜV Rheinland LGA Products GmbH
Tillystraße 2
90431 Nürnberg, DE

Mõõdetud ja garanteeritud helivõimsustase on määratud kindlaks direktiivi 2000/14/EÜ lisa VIII kohaselt.

Mõõdetud helivõimsustase: 91,2 dB(A)

Garanteeritud helivõimsustase: 93 dB(A)

Tehnilisi dokumente säilitatakse ettevõttes
STIHL Tirol GmbH.

Ehitusaasta ja masina number on muruniidukile märgitud.

Langkampfen, 27.11.2023

STIHL Tirol GmbH

p. p. 

Matthias Fleischer, Tootearenduse juht

p. p. 

Sven Zimmermann, Kvaliteediosakonna juhataja

23 UKCA vastavusdeklaratsioon**23.1 Muruniiduk STIHL RM 443.3**

STIHL Tirol GmbH
Hans Peter Stihl-Straße 5
6336 Langkampfen

Austria

deklareerib ainuiskuliselt vastutades, et

- Koosteviis: muruniiduk
- Tehasemark: STIHL
- Tüüp: RM 443.3
- Lõikelaius: 41 cm
- Seeriatunnus: WB40

vastab UK-määruste Noise Emission in the Environment by Equipment for use Outdoors Regulations 2001, Supply of Machinery (Safety) Regulations 2008, Electromagnetic Compatibility Regulations 2016 ja The Restriction of the Use of Certain Hazardous Substances in Electrical and Electronic Equipment Regulations 2012 asjaomastele sätetele ning on välja töötatud ning valmistatud kooskõlas järgmiste normide vastaval tootmiskuupäeval kehtivate versioonidega: EN ISO 5395-1, EN ISO 5395-2 ja EN ISO 14982.

Osavõttev teavitatud asutus:
TUV Rheinland UK LTD
1011 Stratford Road
Solihull, B90 4BN

Mõõdetud ja garanteeritud helivõimsustase on määratud kindlaks UK-reguleerimine Noise Emission in the Environment by Equipment for use Outdoors Regulations 2001, Schedule 11.
– Mõõdetud helivõimsustase: 91,2 dB(A)
– Garanteeritud helivõimsustase: 93 dB(A)

Tehnilisi dokumente säilitatakse ettevõttes
STIHL Tirol GmbH.

Ehitusaasta ja masina number on muruniidukile märgitud.

Langkampfen, 27.11.2023

STIHL Tirol GmbH

p. p. 

Matthias Fleischer, Tootearenduse juht



p. p.

Sven Zimmermann, Kvaliteediosakonna juhataja

24 Adressid

www.stihl.com

Turinys

1	Pratarmė.....	367
2	Apie šią naudojimo instrukciją.....	367
3	Apžvalga.....	368
4	Saugumo nurodymai.....	369
5	Vejapjovės paruošimas naudoti.....	374
6	Vejapjovės surinkimas.....	374
7	Vejapjovės pildymas degalais.....	375
8	Vejapjovės nustatymas naudotojui.....	376
9	Variklį įjungti ir išjungti.....	377
10	Vejapjovės patikra.....	377
11	Darbas vejapjove.....	377
12	Po darbo.....	379
13	Pemešimas.....	379
14	sandėliuojate.....	379
15	Valymas.....	380
16	Priežiūra.....	380
17	Remontas.....	381
18	Gedimų šalinimas.....	381
19	Techniniai daviniai	382
20	Atsarginės dalys ir priedai.....	382
21	Utilizavimas.....	383
22	ES- atitikties sertifikatas.....	383
23	UKCA atitikties deklaracija.....	383
24	Adresai.....	384

1 Pratarmė

Mielos pirkėjos, mieli pirkėjai,

džiaugiamės, kad pasirinkote STIHL. Mes kuriame ir gaminame aukščiausios kokybės gaminius, kurie atitinka mūsų klientų poreikius. Taip atsiranda net kraštutinėms sąlygomis labai patikimi gaminiai.

STIHL taip pat labai svarbi aukšta klientų aptarnavimo kokybė. Mūsų specializuotos prekybos vietos garantuoja kompetentingas konsultacijas ir mokymus bei visapusišką techninę pagalbą.

STIHL aiškiai pasisako už tvarų ir atsakingą požiūrį į gamtą. Ši naudojimo instrukcija padės Jums ilgą STIHL įrenginio tarnavimo laikotarpį naudoti jį saugiai ir saugant aplinką.

Dėkojame už Jūsų pasitikėjimą ir linkime, kad STIHL gaminys Jus džiugintų.



Dr. Nikolas Stihl

SVARBU! PRIEŠ NAUDODAMI PERSKAITYKITE IR IŠSAUGOKITE.

2 Apie šią naudojimo instrukciją

2.1 Taikomi dokumentai

Ši naudojimo instrukcija yra originali gamintojo naudojimo instrukcija pagal EB direktyvą 2006/42/EB.

Galioja vietinės saugos taisyklės.

- ▶ Be šios naudojimo instrukcijos reikia perskaityti, suprasti ir išsaugoti toliau išvardytus dokumentus:
 - variklio STIHL EVC 200 C naudojimo instrukcija

2.2 Perspėjimų tekste žymėjimas



PAVOJUS

- Nuoroda apie pavojus, kurie sukelia sunkius sužeidimus ar mirtį.
 - ▶ Išvardintos priemonės gali padėti išvengti sunkių sužeidimų ar mirties atvejų.



ISPEJIMAS

- Nuoroda apie pavojus, kurie gali sukelti sunkius ar mirtinus **sužeidimus**.
 - ▶ Išvardintos priemonės gali padėti išvengti sunkių sužeidimų ar mirties atvejų.

PRANESIMAS

- Nuoroda apie galimus pavojus, kurie gali padaryti turtinę žalą.
 - ▶ Išvardintos priemonės gali padėti išvengti turtinės žalos.

2.3 Simboliai tekste



Šis simbolis nukreipia į skyrių šioje naudojimo instrukcijoje.

3 Apžvalga

3.1 Vejapjovė

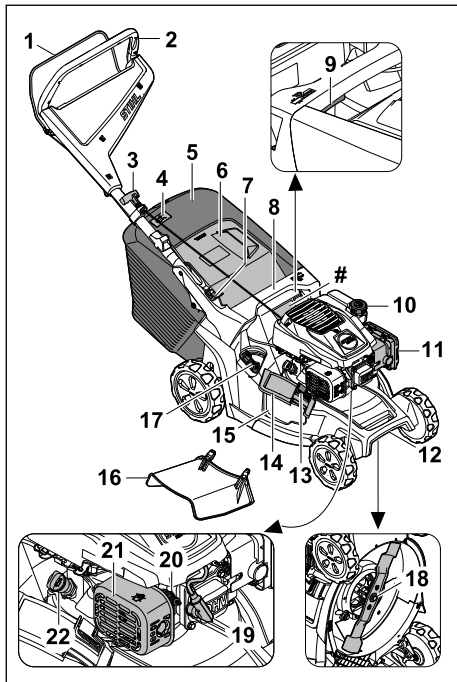

- 1 Perjungimo rankenėlė**
Perjungimo rankenėlė skirta varikliui paleisti ir išjungti.
- 2 Vairas**
Vairas skirtas vejapjovei laikyti, valdyti ir gabenai.
- 3 Užvedimo rankenėlė**
Užvedimo rankenėlė skirta varikliui užvesti.
- 4 Pripildymo lygio indikatorius**
Pripildymo lygio indikatorius rodo žolės rinkimo dėžės pripildymo lygį.
- 5 Žolės rinkimo dėžė**
Žolės rinkimo dėžėje surenkama nupjauta žolė.
- 6 Svirtelė**
Svirtelė skirta vairui nustatyti ir lenkti.
- 7 Išmetimo dangtis**
Žolės išmetimo dangtis uždengia žolės išmetimo kanalą.
- 8 Rankena**
Rankena skirta vejapjovei laikyti nustatant pjovimo aukštį ir gabenant vejapjovę.

- 9 Svirtelė**
Svirtelė skirta pjovimo aukščiui nustatyti.

- 10 Degalų bakelio dangtelis**
Degalų bakelio dangtelis uždaro benzino įpylimo angą.

- 11 Filtro dangtelis**
Filtro dangtelis dengia oro filtrą.

- 12 Transportavimo rankena**
Transportavimo rankena skirta vejapjovei gabenai.

- 13 Fiksatorius**
Fiksatorius laiko šoninės išmetimo angos dangtį uždarytą.

- 14 Šoninės išmetimo angos dangtis**
Šoninės išmetimo angos dangtis uždaro šoninę išmetimo angą.

- 15 Šoninė išmetimo anga**
Šoninė išmetimo anga nukreipia nupjautą žolę į šoną.

- 16 Ilginamoji detalė**
Ilginamoji detalė nukreipia nupjautą žolę pro šoną ant žemės.

- 17 Svirtelė**
Svirtelė skirta mulčiavimo sklendei atidaryti ir uždaryti.

- 18 Peilis**
Peilis pjauna ir mulčiuoja žolę.

- 19 Uždegimo žvakės antgalis**
Uždegimo žvakės antgalis jungia uždegimo laidą ir uždegimo žvakę.

- 20 Uždegimo žvakė**
Uždegimo žvakė uždega degalų ir oro mišinį variklyje.

- 21 Duslintuvas**
Duslintuvas sumažina vejapjovės sklaidžiamą triukšmą.

- 22 Variklio alyvos angos dangtelis**
Variklio alyvos angos dangtelis uždaro variklio alyvos įpylimo angą.

Specifikacijų lentelė su įrenginio numeriu

3.2 Simboliai

Ant vejapjovės ir akumulatoriaus galintys būti simboliai ir jų paaiškinimai:



Šis simbolis žymi degalų bakelio dangtelį.



Šis simbolis žymi variklio alyvos angos dangtelį.



LWA Garantuotasis garso galios lygis pagal direktyvą 2000/14/EB, nurodytas dB(A), kad būtų galima palyginti gaminių spinduliuojamąjį triukšmą.



Neišmeskite gaminio kartu su buitineis atliekomis.



Nustatykite pjovimo aukštį.



Žolės rinkimo dėžės pripildymo lygio indikatorius.



Svirtelė mulčiavimo sklendei atidaryti ir uždaryti.

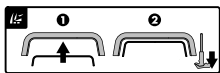

Užveskite variklį.

4 Saugumo nurodymai

4.1 Įspėjamieji simboliai

Įspėjamųjų simbolių ant vejamųjų paaiškinimai:



Laikykitės saugos nurodymų ir vykdykite juose nurodytus veiksmus.



Perskaitykite, įsigilinkite į naudojimo instrukciją bei ją išsaugokite.



Saugokitės išsviedžiamų objektų: laikykitės atstumo ir neleiskite būti arti pašaliniam asmeniui.



Nelieskite besisukančio peilio.



Jei įrenginys bus gabenamas, laikomas, atliekami jo techninės priežiūros arba taisymo darbai, ištraukite uždegimo žvakės antgalį.

4.2 Naudojimas pagal paskirtį

Vejamą STIHL RM 443.3 skirta žolei pjauti ir mulčiuoti.

▲ ISPEJIMAS

- Jei vejamą naudojami ne pagal paskirtį, žmonės gali būti sunkiai arba mirtinai sužaloti ir galima patirti materialinės žalos.
 - ▶ Vejamą naudokite taip, kaip aprašyta šioje naudojimo instrukcijoje ir variklio naudojimo instrukcijoje.

4.3 Naudotojui taikomi reikalavimai

▲ ISPEJIMAS

- Neinstrukuoti naudotojai gali neatpažinti ir neįvertinti vejamų ar į orą svaidomų objektų keliamo pavojaus. Naudotojas ar kiti asmenys gali būti sunkiai sužeisti ar žūti.
 - ▶ Perskaitykite ir įsigilinkite į naudojimo instrukciją, jos neišmeskite.



- ▶ Jei vejamą perduodama kitam asmeniui, perduokite vejamą ir įrenginio naudojimo instrukciją.
- ▶ Įsitinkite, kad naudotojas atitinka toliau pateiktus reikalavimus.
 - Naudotojas pailsėjęs.
 - Naudotojo fiziniai, jutiminiai ir psichiniai gebėjimai pakankami, kad galėtų valdyti vejamą ir atlikti jį darbus. Jei naudotojo fiziniai, jutiminiai arba psichiniai gebėjimai riboti, naudotojas juo dirbti gali tik prižiūrimas ar instrukuojamas už jį atsakingo asmens.
 - Naudotojas sugeba atpažinti ir įvertinti vejamą keliamą pavojų.
 - Naudotojas supranta, kad yra atsakingas už incidentus ir žalą.
 - Naudotojas pilnametis arba turi nacionalinius teisės aktus atitinkantį prižiūrintą suteiktą profesinį pasirengimą.
 - Naudotojas instrukuotas STIHL prekybos atstovo arba specialisto, prieš jam pradėdamas dirbti vejamą pirmą kartą.
 - Naudotojas nėra išgėręs alkoholio, vaistų arba vartojęs narkotikų.
- ▶ Iškilus neaiškumų: kreipkitės į STIHL prekybos atstavą.

4.4 Apranga ir įranga

▲ ISPEJIMAS

- Dirbant įvairūs daiktai gali būti dideliu greičiu išsviedžiami į orą. Naudotojas gali būti sužeidžiamas.
 - ▶ Dėvėkite ilgas kelnes iš atsparios medžiagos.

- Dirbant kyla triukšmas. Triukšmas gali pakenkti klausai.
 - ▶ Naudokite klausos organų apsaugą.
- Dirbant gali sukilti dulksė. Įkvėptos dulksės gali pakenkti sveikatai ir sukelti alergines reakcijas.
 - ▶ Kylant dulksėms reikia: dėvėti nuo dulkių apsaugančią kaukę.
- Netinkama apranga gali įsipainioti į medžius, krūmus ir vejapjovę. Netinkamai apsirengęs naudotojas gali būti sunkiai sužeidžiamas.
 - ▶ Vilkėkite priglundančius drabužius.
 - ▶ Nedėvėkite šalių ir nusiimkite papuošalus.
- Valydamas, gabendamas vejapjovę ar atlikdamas jos techninės priežiūros darbus, naudotojas gali paliesti peilį. Naudotojas gali būti sužeidžiamas.
 - ▶ Mūvėkite apsaugines pirštines, pagamintas iš atsparios medžiagos.
 - ▶ Avėkite patvarią, uždarą avalynę, turinčią padus su protektorais.
- Avėdamas netinkamą avalynę naudotojas gali paslysti. Naudotojas gali būti sužeidžiamas.
- Galandant peilį gali kristi į šalis smulkios dalelės. Naudotojas gali būti sužeidžiamas.
 - ▶ Naudokite gerai priglundančius apsauginius akinius. Tinkami apsauginiai akiniai yra patikrinti pagal EN 166 standartą arba nacionalinius teisės aktus ir prekyboje jie būna atitinkamai pažymėti.
 - ▶ Mūvėkite apsaugines pirštines, pagamintas iš atsparios medžiagos.

4.5 Darbo zona ir aplinka

▲ ISPEJIMAS

- Pašaliniai asmenys, vaikai ir gyvūnai gali neatpažinti ir neįvertinti vejapjovės ir į orą išsviežiamų daiktų keliamo pavojaus. Pašaliniai asmenys, vaikai ir gyvūnai gali būti sunkiai sužeidžiami bei gali būti padaroma materialinė žala.
 - ▶ Pašaliniai asmenys, vaikai, ir gyvūnai negali būti arti darbo zonos.
 - ▶ Reikia laikytis atstumo iki objektų.
 - ▶ Nepalikite vejapjovės be priežiūros.
 - ▶ Pasirūpinkite, kad vaikai negalėtų žaisti su vejapjove.
- Kai įrenginys veikia, triukšmo slopintuvus skleidžia karštas išmetamasis dujas. Dėl karštų išmetamųjų dujų gali užsidegti lengvai užsiliepsnojančios medžiagos ir sukelti gaisrą.
 - ▶ Lengvai užsiliepsnojančias medžiagas laikykite atokiau nuo išmetamųjų dujų srovės.

4.6 Saugi būklė

4.6.1 Vejapjovė

Vejapjovė yra saugios būklės, jei įvykdytos šios sąlygos:

- Vejapjovė nepažeista.
- Iš vejapjovės neteka benzinas.
- Degalų bakelio dangtelis uždarytas.
- Iš vejapjovės neteka variklio alyva.
- Variklio alyvos angos dangtelis uždarytas.
- Vejapjovė švari.
- Valdymo elementai veikia ir nėra pakeisti.
- Jei pjaunama ir nupjauta žolė renkama į žolės rinkimo dėžę: mulčiavimo sklendė yra atidaryta, ilginamoji detalė nukabinta ir žolės surinkimo dėžė tinkamai įdėta.
- Jei pjaunama ir nupjauta žolė išmetama gale: žolės rinkimo dėžė nukabinta, uždarytas žolės išmetimo dangtis.
- Jei pjaunama ir nupjauta žolė nukreipiama pro šoną ant žemės: mulčiavimo sklendė yra uždaryta ir ilginamoji detalė tinkamai užkabinta.
- Jei mulčiuojama: ilginamoji detalė nukabinta ir mulčiavimo sklendė uždaryta.
- Peilis tinkamai primontuotas.
- Tinkamai primontuoti šios vejapjovės originalūs STIHL priedai.
- Amortizuojamieji mechanizmai veikia ir nėra pažeisti.



▲ ISPEJIMAS

- Nesaugios konstrukcinės dalys nebegali tinkamai veikti, saugos įtaisai gali neveikti, o degalai tekėti. Žmonės gali būti sunkiai sužaloti arba žūti.
 - ▶ Dirbkite nepažeista vejapjove.
 - ▶ Jei iš vejapjovės teka benzinas: vejapjovės nenaudokite ir kreipkitės į STIHL prekybos atstovą.
 - ▶ Uždarykite degalų bakelio dangtelį.
 - ▶ Jei iš vejapjovės teka variklio alyva: vejapjovės nenaudokite ir kreipkitės į STIHL prekybos atstovą.
 - ▶ Uždarykite variklio alyvos angos dangtelį.
 - ▶ Jei vejapjovė yra nešvari: išvalykite vejapjovę.
 - ▶ Neatlikite neleidžiamų vejapjovės ir saugos sistemų pakeitimų.
 - ▶ Neatlikite neleidžiamų vejapjovės pakeitimų, kuriais keičiama variklio galia ar sūkių skaičius.
 - ▶ Jei neveikia valdymo elementai: nedirbkite vejapjove.
 - ▶ Amortizuojamieji mechanizmai gali atiduoti sukauptą energiją.

- ▶ Jei pjaunama ir nupjauta žolė renkama į žolės rinkimo dėžę: atidarykite mulčiavimo sklendę, nukabinkite ilginamąją detalę ir užkabinkite žolės surinkimo dėžę taip, kaip nurodyta šioje naudojimo instrukcijoje.
- ▶ Jei pjaunama ir nupjauta žolė nukreipiama pro šoną ant žemės: uždarykite mulčiavimo sklendę ir užkabinkite ilginamąją detalę taip, kaip nurodyta šioje naudojimo instrukcijoje.
- ▶ Jei mulčiuojama: uždarykite mulčiavimo sklendę ir nukabinkite ilginamąją detalę taip, kaip nurodyta šioje naudojimo instrukcijoje.
- ▶ Peilį primontuokite taip, kaip nurodyta šioje naudojimo instrukcijoje.
- ▶ Primontuokite originalius STIHL priedus, skirtus šiai vejamajai.
- ▶ Priedus montuokite taip, kaip aprašyta šioje naudojimo instrukcijoje arba priedo naudojimo instrukcijoje.
- ▶ Nekiškite jokių daiktų į vejamą angą.
- ▶ Pakeiskite nusidėvėjusius arba apgadintus informacinius ženklus.
- ▶ Jei kyla neaiškumų: kreipkitės į STIHL prekybos atstovą.

4.6.2 Peilis

Peilis saugus eksploatuoti, jei atitinka toliau pateiktus reikalavimus.

- Peilis ir tvirtinamos dalys nepažeistos.
- Peilis nepakeitęs formos.
- Peilis tinkamai primontuotas.
- Peilis tinkamai išgaštas.
- Peilis be nelygumų.
- Peilis tinkamai subalansuotas.
- Ne per mažas mažiausias peilio storis ir plotis,  19.2.
- Išlaikytas galandimo kampas,  19.2.

▲ ISPEJIMAS

- Jei peilis nėra saugus eksploatuoti, gali atsilaisvinti ir būti nusviestas peilio dalys. Gali būti sunkiai sužeisti asmenys.
 - ▶ Dirbkite su nepažeistu peiliu ir nepažeistomis tvirtinamomis dalimis.
 - ▶ Tinkamai įmontuokite peilį.
 - ▶ Tinkamai paglaškite peilį.
 - ▶ Jei per mažas mažiausias peilio storis ar plotis, peilį pakeiskite.
 - ▶ Paveskite subalansuoti peilį STIHL prekybos atstovui.
 - ▶ Iškilus neaiškumų: kreipkitės į STIHL prekybos atstovą.

4.7 Degalai ir degalų pylimas

▲ ISPEJIMAS

- Vejamajame naudojami degalai – benzinas. Benzinas yra ypač degus. Jei benzinas patektų į atvirą liepsną arba ant įkatusių daiktų, jis galėtų sukelti gaisrą arba sprogimą. Gali būti sunkiai sužeisti arba žūti asmenys, taip pat gali būti padaryta materialinė žala.
 - ▶ Saugokite benzina nuo karščio ir ugnies.
 - ▶ Neišliekite benzino.
 - ▶ Benzinui išsiliejus: benzina valykite šluoste, o įrenginį paleiskite tik tuomet, kai visos vejamajės dalys sausos;
 - ▶ Nerūkykite.
 - ▶ Degalų nepilkite arti ugnies.
 - ▶ Prieš pildami degalus, sustabdykite variklį ir palaukite, kol jis atvės.
 - ▶ Jei baką reikia ištuštinti: tai darykite lauke;
 - ▶ Įrenginį paleiskite bent 3 m atstumu nuo degalų pylimo vietos.
 - ▶ Vejamajės, kurios bake yra benzino, jokia būdu nelaikykite pastato viduje.
- Įkvėpęs benzino garų asmuo gali apsinuodyti.
 - ▶ Neįkvėpkite benzino garų.
 - ▶ Degalus pilkite gerai vėdinamoje vietoje.
- Dirbant vejamajė išyla. Benzinas plečiasi ir degalų bake gali susidaryti per didelis slėgis. Atidarant degalų bako dangtelį benzinas gali išstrykšti. Trykštantis benzinas gali užsidegti. Naudotojas gali būti sunkiai sužeistas.
 - ▶ Pirmiausia leiskite atvėsti vejamajai ir tik tuomet atidarykite degalų bako dangtelį.
- Drabužiai, ant kurių pateko benzino, lengvai užsiliepsnoja. Gali būti sunkiai sužeisti arba žūti asmenys, taip pat gali būti padaryta materialinė žala.
 - ▶ Jei ant drabužių pateko benzino: drabužius persivilkite.
- Benzinas gali pakenkti aplinkai.
 - ▶ Neišliekite degalų.
 - ▶ Benzina užtikrinkite laikydamiesi įstatymų ir neteršdami gamtos.
- Jei benzino pateko ant odos arba į akis, jis gali dirginti tiek odą, tiek akis.
 - ▶ Saugokitės, kad benzino nepatektų.
 - ▶ Jam patekus ant odos, šias odos vietas plaukite dideliu kiekiu vandens ir muilu.
 - ▶ Elektrolitui patekus į akis, bent 15 minučių skalaukite akis dideliu kiekiu vandens ir kreipkitės į gydytoją.
- Vejamajės degimo sistemoje atsiranda kibirkštys. Degioje ir sprogioje aplinkoje kibirkštys gali patekti į atvirą vietą ir sukelti gaisrą ir sprogimą. Gali būti sunkiai sužeisti

arba žūti asmenys, taip pat gali būti padaryta materialinė žala.

- ▶ Naudokite įrenginio naudojimo instrukcijoje aprašytas uždegimo žvakės.
- ▶ Įsukite ir priveržkite uždegimo žvakę.
- ▶ Tvirtai užspauskite uždegimo žvakės antgalį.
- Jei į vejapjovę pripilta įrenginiais neskirto benzino, vejapjovė gali būti sugadinta.
 - ▶ Naudokite šviežią, kokybišką, bešvinį benziną.
 - ▶ Laikykitės įrenginio naudojimo instrukcijoje pateiktų nuorodų.

4.8 Darbas

▲ ISPEJIMAS

- Jei naudotojas netinkamai paleidžia variklį, jis gali nebesuvaldyti vejapjovės. Naudotojui kyla sunkių sveikatos pažeidimų pavojus.
 - ▶ Variklį užveskite taip, kaip aprašyta šioje naudojimo instrukcijoje.
- Tam tikrose situacijose naudotojas negali dirbti susikoncentravęs. Naudotojas gali užkliūti, nugriūti ir sunkiai susižeisti.
 - ▶ Dirbkite ramiai ir apgalvotai.
 - ▶ Pjunkite žolę tik esant geram matomumui. Nedirbkite su vejapjove esant prastam apšvietimui ir matomumui.
 - ▶ Valdykite vejapjovę tik patys.
 - ▶ Saugokitės galimų kliūčių.
 - ▶ Neapverskite vejapjovės.
 - ▶ Dirbkite stovėdami ant dirvos ir laikykitės pusiausvyrą.
 - ▶ Pasireiškus nuovargio požymiams: Padarykite darbo pertrauką.
 - ▶ Pjaunant žolę nuokalnėse: Pjunkite skersai šlaito.
 - ▶ Nedirbkite ant didesnių nei 25° (46,6 %) nuokalnių.
 - ▶ Naudokite vejapjovę itin atsargiai, kai dirbate šalia įkalnių, šlaitų, griovių, sąvartynų ir tvenkinų.
 - ▶ Planuokite darbus taip, kad išvengtumėte didesnės apkrovos dėl ilgesnio eksploatavimo laiko.
- Varikliui veikiant, susidaro išmetamosios dujos. Įkvėptos išmetamosios dujos gali sukelti apsinuodijimą.
 - ▶ Neįkvėpkite išmetamųjų dujų.
 - ▶ Vejapjove dirbkite gerai vėdinamoje vietoje.
 - ▶ Pasireiškus galvos skausmams, regėjimo, klausos sutrikimams ar galvos svaigimui: Baikite darbą ir kreipkitės į gydytoją.

- Naudotojui dėvint klausos apsaugos priemonės, o varikliui veikiant, naudotojas gali ribotai suvokti ir įvertinti garsus.
 - ▶ Dirbkite ramiai ir apgalvotai.
- Vejapjovėje įmontuotas variklio išjungimo įtaisas.
 - ▶ Paleidus įjungimo rankeną, variklis ir peilis sustabdomi per 3 sekundes.
- Naudotojas gali įsipjauti į besisukančią peilį. Naudotojui kyla sunkių sveikatos pažeidimų pavojus.
 - ▶ Ištraukite uždegimo žvakės antgalį.



- ▶ Nelieskite besisukančio peilio.
 - ▶ Jei peilis užsiblokavo dėl į jį patekusio daikto: Išjunkite variklį. Tik tuomet pašalinkite blokavusį daiktą.
- Jei vejapjovė dirbant pradeda neįprastai veikti, vejapjovę gali būti nebesaugu eksploatuoti. Žmonėms kyla sunkių sužeidimų ir materialinės žalos pavojus.
 - ▶ Baikite darbą ir kreipkitės į autorizuotą STIHL atstovą.
- Dirbant vejapjovė gali sukelti vibracijas.
 - ▶ Mūvėkite apsaugines pirštines.
 - ▶ Darykite darbo pertraukas.
 - ▶ Pasireiškus kraujotakos sutrikimams: Kreipkitės į gydytoją.
- Apžiūrėkite pjaunamą plotą ir atkreipkite dėmesį į kliūtis. Jei dirbant peilis kliudo pašalinį objektą, jis arba jo dalys gali būti dideliu greičiu išsviedžiami į orą. Gali būti sužeisti žmonės ir padaroma materialinė žala.
 - ▶ Pašalinkite iš darbo zonos pašalinius objektus, pvz., akmenis, vielas, žaislus ar kitus daiktus. Pažymėkite paslėptus objektus, kurių negalima pašalinti.
- Atleidus pjovimo režimo jungimo rankeną, peilis dar kurį laiką sukasi. Gali būti sunkiai sužeisti žmonės.
 - ▶ Palaukite, kol peilis nustos suktis.
 - ▶ Žolės surinkimo dėžę atkabinkite tik tada, kai peilis nustoja suktis.



- Besisukančiam peiliui kliudžius kietą daiktą, gali kilti kibirkščiai. Degioje aplinkoje kibirkštys gali sukelti gaisrą. Gali būti sunkiai arba mirtinai sužeidžiami žmonės bei padaroma materialinės žalos.
 - ▶ Nedirbkite degioje aplinkoje.
- Nesaugiai ant nuokalnės pastatyta vejapjovė gali nuriudėti. Gali būti sužeisti žmonės ir padaroma materialinė žala.

- ▶ Paleiskite vejąpovę iš rankų tik tuomet, kai ji stovi ant lygaus paviršiaus ir negali nuriedėti.
- Prie valdymo rankenos pritvirtinus daiktų, vejąpovė gali apvirsti dėl papildomo svorio. Gali būti sužeisti žmonės ir padaroma materialinė žala.
 - ▶ Netvirtinkite prie valdymo rankenos jokių daiktų.

▲ PAVOJUS

- Jei dirbama aplinkoje, kurioje yra elektros laidų, peilis gali kliudyti elektros laidus ir juos pažeisti. Naudotojui kyla sunkių sveikatos pažeidimų ar net mirties pavojus.
 - ▶ Nedirbkite šalia elektros linijų.
- Dirbant perkūnijos metu, naudotoją gali nutrenkti žaibas. Naudotojui kyla sunkių sveikatos pažeidimų ar net mirties pavojus.
 - ▶ Kilus audrai: Nedirbkite.
- Dirbdamas per lietų naudotojas gali paslysti. Naudotojui kyla sunkių sveikatos pažeidimų ar net mirties pavojus.
 - ▶ Jei lyja, Nedirbkite.

4.9 Gabenimas

▲ ISPEJIMAS

- Gabenama vejąpovė gali apvirsti arba judėti. Gali būti sužeidžiami žmonės ir padaroma materialinės žalos.
 - ▶ Išjunkite variklį.



- ▶ Palaukite, kol peilis nustos sukstis.



- ▶ Ištraukite uždegimo žvakės antgalį.

- ▶ Įtvirtinkite vejąpovę įtempiamaisiais diržais, dirželiais arba tinklu ant tinkamos krovimo platformos, kad neapvirstų ir negalėtų pajudėti.
- Veikiant įrenginiui gali įkaisti triukšmo slopintuvas ir pats įrenginys. Gabendamas naudotojas gali nusideginti.
 - ▶ Stumkite vejąpovę.
- Vejąpovė sunki. Naudotojas, vienas nešdamas vejąpovę, gali susižeisti.
 - ▶ Mūvėkite apsaugines pirštines.
 - ▶ Vejąpovę turi nešti du asmenys.
- Gabenant išbėgus benzino gali būti sutepami daiktai ir padaroma žalos.
 - ▶ Stumkite vejąpovę.
 - ▶ Gabenkite įrenginį be benzino.

4.10 Laikymas

▲ ISPEJIMAS

- Vaikai gali neatpažinti ir neįvertinti vejąpovės keliamo pavojaus. Vaikai gali sunkiai susižeisti.
 - ▶ Išjunkite variklį.
 - ▶ Laikykite vejąpovę vaikams nepasiekiamoje vietoje.
- Metalinės konstrukcinės dalys gali rūdyti dėl drėgmės. Vejąpovė gali būti pažeidžiama.
 - ▶ Laikykite vejąpovę švarioje ir sausoje vietoje.
- Ant pagrindo su nuolydžiu laikoma vejąpovė gali nuriedėti. Gali būti sužeidžiami žmonės ir padaroma materialinės žalos.
 - ▶ Laikykite vejąpovę tik ant lygaus pagrindo.

4.11 Valymo, priežiūros ir remonto darbai

▲ ISPEJIMAS

- Jei valant, atliekant techninės priežiūros darbus arba remontuojant veikia įrenginys, gali būti sunkiai arba mirtinai sužaloti žmonės bei padaryta materialinės žalos.
 - ▶ Išjunkite variklį.

- ▶ Palaukite, kol peilis nustos sukstis.



- ▶ Ištraukite uždegimo žvakės antgalį.



- Jei valant, atliekant techninės priežiūros arba remonto darbus veikia įrenginys, netyčia gali būti įjungiamas važiavimo pavara. Žmonėms kyla sunkių sužeidimų ir materialinės žalos pavojus.
 - ▶ Išjunkite variklį.
- ▶ Ištraukite uždegimo žvakės antgalį.



- Veikiant įrenginiui gali įkaisti triukšmo slopintuvas ir pats įrenginys. Žmonės gali nusideginti.
 - ▶ Palaukite, kol triukšmo slopintuvas ir įrenginys atvės.
- Stiprūs plovikliai, valant naudojama vandens srovė arba smailūs daiktai gali pažeisti vejąpovę arba peilį, gali sutrikti konstrukcinių dalių ir saugos įtaisų veikimas. Gali būti sunkiai sužeisti žmonės.

- ▶ Valykite vejapjovę ir peilį taip, kaip nurodyta šioje naudojimo instrukcijoje, **15.2.**
- Atliekant techninę priežiūrą ar remontuojant vejapjovę arba peilį ne taip, kaip aprašyta naudojimo instrukcijoje, gali tinkamai nebeveikti jo konstrukcinės dalys ir saugos įtaisai. Gali būti sunkiai ar net mirtinai sužaloti žmonės.
 - ▶ Pakeiskite susidėvėjusias arba pažeistas dalis.
 - ▶ Valykite vejapjovę arba atlikite techninės priežiūros darbus, kaip nurodyta šioje naudojimo instrukcijoje.
 - ▶ Atlikite peilio techninės priežiūros darbus, kaip nurodyta šioje naudojimo instrukcijoje.
- Valydamas peilį, atlikdamas jo techninės priežiūros arba remonto darbus, naudotojas gali įsipjauti į aštrias briaunas. Naudotojas gali būti sužeidžiamas.
 - ▶ Mūvėkite apsaugines pirštines, pagamintas iš atsparios medžiagos.
- Galandamas peilis gali įkaisti. Naudotojas gali nusideginti.
 - ▶ Palaukite, kol peilis atvės.
 - ▶ Mūvėkite apsaugines pirštines, pagamintas iš atsparios medžiagos.

5 Vejapjovės paruošimas naudoti

5.1 Vejapjovės paruošimas naudoti

Kas kartą prieš pradėdant dirbti, reikia atlikti toliau nurodytus veiksmus:

- ▶ Išimkite iš pakuotės ir pašalinkite transportavimo apsaugas.
- ▶ Įsitinkinkite, kad toliau išvardytos konstrukcinės dalys yra saugios eksploatuoti:
 - Vejapjovė, **4.6.1.**
 - Peilis, **4.6.2.**
- ▶ Išvalykite vejapjovę, **15.2.**
- ▶ Patikrinkite peilį, **10.2.**
- ▶ Įpilkite variklio alyvos, **6.3.**
- ▶ Atlenkite vairą, **8.1.**
- ▶ Nustatykite vairą, **8.3.**
- ▶ Įpilkite degalų į vejapjovę, **7.1.**
- ▶ Jei pjaunama ir nupjauta žolė renkama į žolės rinkimo dėžę:
 - ▶ Nukabinkite ilginamąją detalę, **6.2.2.**
 - ▶ Atidarykite mulčiavimo sklendę, **11.4.1.**
 - ▶ Užkabinkite žolės rinkimo dėžę, **6.1.2.**
- ▶ Jei pjaunama ir nupjauta žolė nukreipiama pro šoną ant žemės:
 - ▶ Uždarykite mulčiavimo sklendę, **11.4.2.**
 - ▶ Užkabinkite ilginamąją detalę, **6.2.1.**
- ▶ Jei mulčiuojama:

- ▶ Uždarykite mulčiavimo sklendę, **11.4.2.**
- ▶ Nukabinkite ilginamąją detalę, **6.2.2.**
- ▶ Nustatykite pjovimo aukštį, **11.2.**
- ▶ Patikrinkite valdymo elementus, **10.1.**
- ▶ Jei šių veiksmų atlikti nepavyksta: nenaudokite vejapjovės ir kreipkitės į STIHL prekybos atstovą.

6 Vejapjovės surinkimas

6.1 Žolės surinkimo dėžės surinkimas, užkabimas ir nukabinimas

6.1.1 Žolės surinkimo dėžės surinkimas

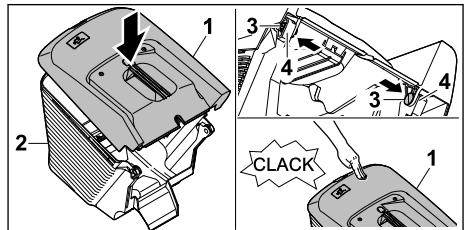

- ▶ Žolės surinkimo dėžės viršutinę dalį (1) uždėkite ant žolės surinkimo dėžės apatinės dalies (2).
- ▶ Į vidų per kiaurymes (4) įstumkite varžtus (3).
- ▶ Paspauskite žolės surinkimo dėžės viršutinę dalį (1) žemyn. Žolės surinkimo dėžės viršutinė dalis užsifiksuoja su garsu.

6.1.2 Žolės rinkimo dėžės užkabimas

- ▶ Įsjunkite variklį.
- ▶ Pastatykite vejapjovę ant lygaus paviršiaus.

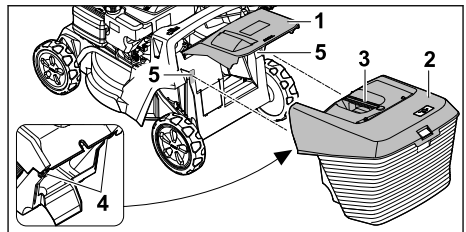

- ▶ Atidarykite ir prilaikykite žolės išmetimo dangtį (1).
- ▶ Suimkite žolės rinkimo dėžę (2) paimkite už rankenos (3) ir užkabinkite kablius (4) ant laikiklių (5).
- ▶ Uždėkite žolės išmetimo dangtį (1) ant žolės rinkimo dėžės (2).

6.1.3 Žolės surinkimo dėžės nukabinimas

- ▶ Sustabdykite variklį.

- ▶ Pastatykite vejapjovę ant lygaus paviršiaus.
- ▶ Atidarykite ir prilaikykite žolės išmetimo įrenginio dangtį.
- ▶ Nuimkite žolės surinkimo dėžę keldami už rankenos aukštyn.
- ▶ Uždarykite žolės išmetimo įrenginio dangtį.

6.2 Ilgintuvo užkabinimas ir atkabinimas

6.2.1 Ilgintuvo užkabinimas

- ▶ Išjunkite variklį.
- ▶ Ištraukite uždegimo žvakės antgalį.
- ▶ Pastatykite vejapjovę ant lygaus paviršiaus.

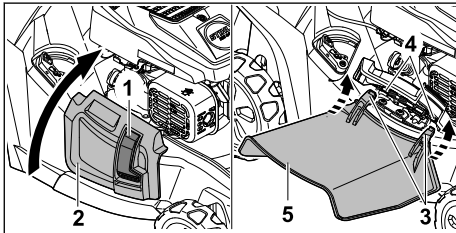

- ▶ Spauskite užraktą (1) ir laikykite jį nuspaustą.
- ▶ Atidarykite ir laikykite šoninio žolės išmetimo įrenginio dangtį (2).
- ▶ Užkabinkite abu kablius (3) ant ašies (4) iš apačios.
- ▶ Uždėkite šoninio žolės išmetimo įrenginio dangtį (2) ant ilgintuvo (5).
- ▶ Užmaukite uždegimo žvakės antgalį.

6.2.2 Ilgintuvo atkabinimas

- ▶ Išjunkite variklį.
- ▶ Ištraukite uždegimo žvakės antgalį.
- ▶ Pastatykite vejapjovę ant lygaus paviršiaus.

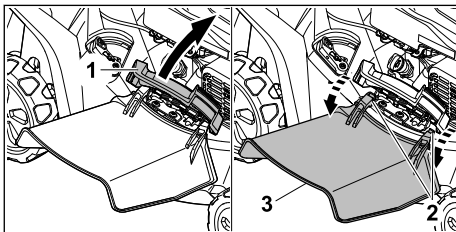

- ▶ Atidarykite ir laikykite šoninio žolės išmetimo įrenginio dangtį (1).
- ▶ Atkabinkite abu kabliukus (2).
- ▶ Atlenkite ilgintuvą (3) į viršų ir jį nuimkite.
- ▶ Uždarykite šoninio žolės išmetimo įrenginio dangtį (1).
- ▶ Užmaukite uždegimo žvakės antgalį.

6.3 Variklinės alyvos pripilimas

Variklio alyva sutepa ir aušina variklį.

Variklio alyvos specifikacijos ir pripildymo kiekiai nurodyti įrenginio naudojimo instrukcijoje.

PRANESIMAS

- Pristatomame įrenginyje variklio alyvos nėra. Vejapjovėi gali pakenkti, jei įrenginys paleidžiamas be variklio alyvos arba kai jos per mažai.
 - ▶ Kaskart prieš paleisdami įrenginį, patikrinkite variklio alyvos lygį ir prireikus įpilkite.
- ▶ Variklio alyvą pilkite taip, kaip nurodyta šioje naudojimo instrukcijoje.

7 Vejapjovės pildymas degalais

7.1 Degalų įpylimas į vejapjovę

PRANESIMAS

- Į vejapjovę įpylus netinkamų degalų, vejapjovė gali būti pažeista.
 - ▶ Laikykitės variklio naudojimo instrukcijos.
- ▶ Išjunkite variklį.
- ▶ Pastatykite vejapjovę ant lygaus paviršiaus.
- ▶ Sritį aplink degalų bakelio dangtelį nuvalykite drėgna šluoste.

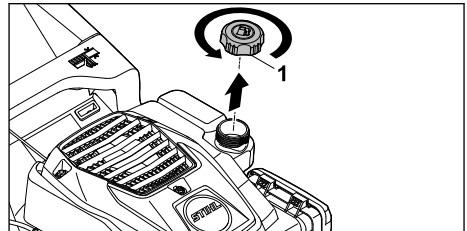

- ▶ Degalų bakelio dangtelį (1) sukite prieš laikrodžio rodyklę tol, kol degalų bakelio dangtelį bus galima nuimti.
- ▶ Nuimkite degalų bakelio dangtelį.
- ▶ Naudodami pagalbinę įpylimo priemonę pripilkite tiek degalų, kad iki degalų bakelio krašto liktų bent 15 mm.
- ▶ Degalų bakelio dangtelį uždėkite ant degalų bakelio.
- ▶ Degalų bakelio dangtelį sukite pagal laikrodžio rodyklę ir tvirtai priveržkite ranka. Degalų bakelis uždarytas.

8 Vejaplovės nustatymas naudotojui

8.1 Vairo atlenkimas

- ▶ Išjunkite variklį.
- ▶ Nuimkite uždegimo žvakės antgalį.
- ▶ Pastatykite vejaplovę ant lygaus paviršiaus.

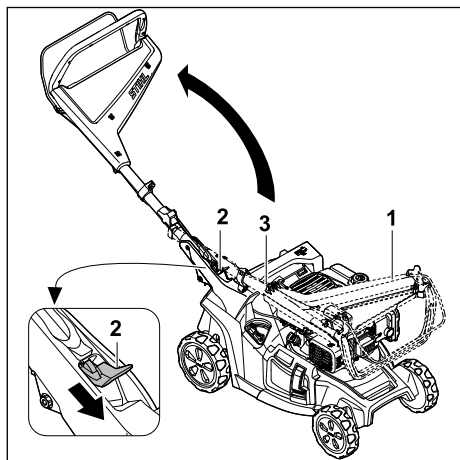

- ▶ Laikykite vairą (1).
 - ▶ Paspauskite žemyn ir laikykite paspaudę svirtį (2).
 - ▶ Atlenkite vairą (1) ir atkreipkite dėmesį, kad neįstrigtų lynas (3).
 - ▶ Atleiskite svirtelę (2).
- Vairas girdimai užsifiksuoja.

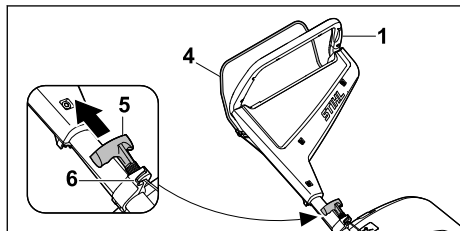

- ▶ Perjungimo rankenėlę (4) paspauskite link vairo (1) ir laikykite paspaudę.
- ▶ Užvedimo rankenėlę (5) iš lėto traukite link lyno kreiptuvo (6).
- ▶ Užvedimo rankenėlę (5) įkabinkite į lyno kreiptuvą (6).
- ▶ Atleiskite perjungimo rankenėlę (4).
- ▶ Užmaukite uždegimo žvakės antgalį.

8.2 Vairo sulankstymas

Kad transportuojamas ir laikomas vairas užimtų mažiau vietos, jį galima sulankstyti.

- ▶ Išjunkite variklį.
- ▶ Nuimkite uždegimo žvakės antgalį.
- ▶ Pastatykite vejaplovę ant lygaus paviršiaus.
- ▶ Užvedimo rankenėlę iškabinkite iš lyno kreiptuvo ir iš lėto traukite link variklio.

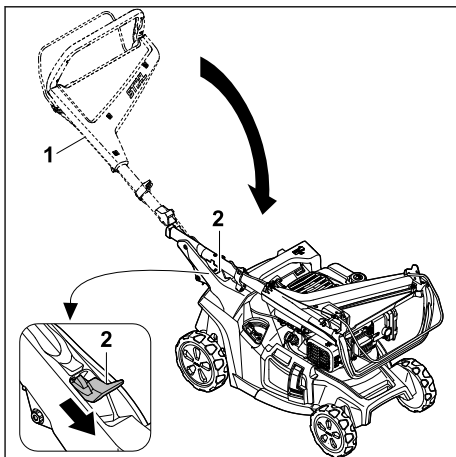

- ▶ Laikykite vairą (1).
 - ▶ Paspauskite žemyn ir laikykite paspaudę svirtį (2).
 - ▶ Sulankstykite vairą (1).
 - ▶ Atleiskite svirtelę (2).
- Vairas girdimai užsifiksuoja.
- ▶ Užmaukite uždegimo žvakės antgalį.

8.3 Valdymo rankenos nustatymas

- ▶ Išjunkite variklį.
- ▶ Ištraukite uždegimo žvakės antgalį.
- ▶ Pastatykite vejaplovę ant lygaus paviršiaus.

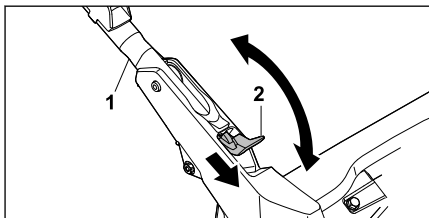

- ▶ Laikykite valdymo rankeną (1).
- ▶ Spauskite žemyn svirtį (2) ir laikykite nuspausta.
- ▶ Nustatykite valdymo rankeną (1) į norimą padėtį ir įsitinkinkite, kad valdymo rankena vėl visiškai užsifiksuoja.
- ▶ Atleiskite svirtį (2).
- ▶ Užmaukite uždegimo žvakės antgalį.

9 Variklį įjungti ir išjungti

9.1 Variklio paleidimas

- ▶ Pastatykite vejapjovę ant lygaus paviršiaus.

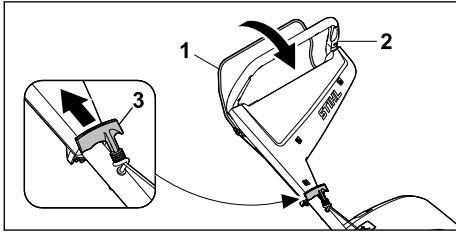

- ▶ Kaire ranka spauskite įjungimo rankeną (1) link valdymo rankenos (2) ir laikykite ją nuspaužę.
- ▶ Dešine ranka lėtai traukite paleidimo rankenėlę (3), kol aiškiai pajusite pasipriešinimą.
- ▶ Greitai traukite paleidimo rankenėlę (3) ir atleiskite, kai paleisite variklį.
- ▶ Jei variklis neužsiveda, vadovaukitės variklio naudojimo instrukcija.

9.2 Variklio sustabdymas

- ▶ Pastatykite vejapjovę ant lygaus paviršiaus.
- ▶ Paleiskite jungimo rankeną. Variklis išsijungia.
- ▶ Pasitraukite iš naudotojo pozicijos.

10 Vejapjovės patikra

10.1 Valdymo elementų patikra

Jungimo rankena

- ▶ Išjunkite variklį.
- ▶ Traukite iki galo valdymo rankenos link jungimo rankeną ir vėl atleiskite.
- ▶ Jei jungimo rankena sunkiai juda arba negrįžta į pradinę padėtį, nenaudokite vejapjovės ir kreipkitės į STIHL prekybos atstovą. Sugedo įjungimo rankena.

10.2 Peilio patikra

- ▶ Išjunkite variklį.
- ▶ Ištraukite uždegimo žvakės antgalį.
- ▶ Pastatykite vejapjovę, 15.1.

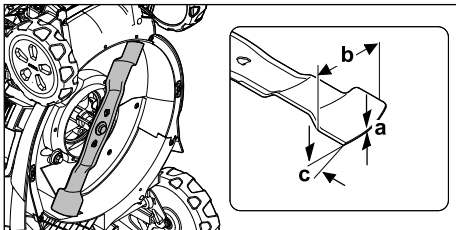

- ▶ Išmatuokite:
 - storį a,
 - plotį b,
 - galandimo kampą c.
- ▶ Jei mažiausias peilio storis ar plotis per mažas, peilį pakeiskite, 19.2.
- ▶ Jei neišlaikytas galandimo kampas, pagalaskite peilį, 19.2.
- ▶ Jei kilo neaiškumų, kreipkitės į artimiausią STIHL įgaliotą pardavėją.

11 Darbas vejapjovėje

11.1 Vejapjovės laikymas ir valdymas

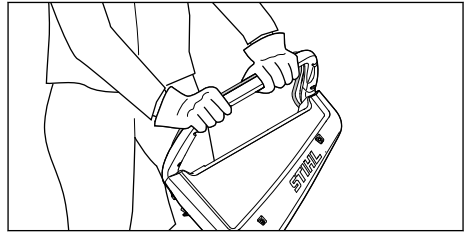

- ▶ Valdymo rankeną laikykite abiem rankomis, kad ją apimtų nykščiai.

11.2 Pjovimo aukščio nustatymas

Galima nustatyti 7 skirtingus pjovimo aukščius:

- 20 mm = 1 padėtis
- 30 mm = 2 padėtis
- 40 mm = 3 padėtis
- 55 mm = 4 padėtis
- 70 mm = 5 padėtis
- 85 mm = 6 padėtis
- 100 mm = 7 padėtis

Padėtys nurodytos ant vejapjovės.

Pjovimo aukščio nustatymas

- ▶ Išjunkite variklį. Peilis turi nesisukti.
- ▶ Pastatykite vejapjovę ant lygaus paviršiaus.

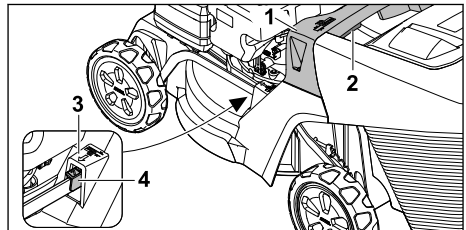

- ▶ Laikykite vejapjovę už rankenos (1).
- ▶ Paspauskite ir laikykite paspaudę svirtelę (2).

- ▶ Pakeldami ir nuleisdami nustatykite vejapjovę į pageidaujamą padėtį. Pjovimo aukštį parodo pjovimo aukščio indikatorius (3) žymė (4).
- ▶ Atleiskite svirtelę (2). Vejapjovė užsifiksuoja.

11.3 Žolės pjovimas ir mulčiavimas

Vejapjovė yra su universaliu peiliu ir gali būti naudojama vejai pjauti arba mulčiuoti.

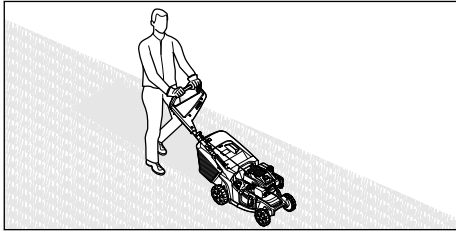

- ▶ Vejapjovę lėtai ir kontroliuojamai stumkite į priekį.

11.4 Mulčiavimo sklendės atidarymas ir uždarymas

11.4.1 Mulčiavimo sklendės atidarymas

- ▶ Išjunkite variklį.
- ▶ Pastatykite vejapjovę ant lygaus paviršiaus.

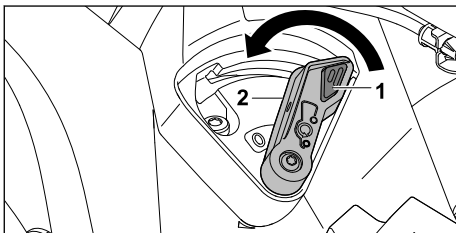

- ▶ Spauskite užraktą (1) ir laikykite jį nuspaustą.
- ▶ Svirtį (2) nustatykite į padėtį 0. Mulčiavimo sklendė atidaryta.
- ▶ Užraktą (1) atleiskite.

11.4.2 Mulčiavimo sklendės uždarymas

- ▶ Išjunkite variklį.
- ▶ Pastatykite vejapjovę ant lygaus paviršiaus.

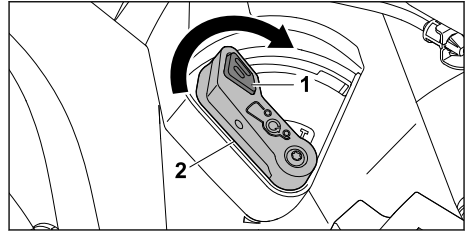

- ▶ Spauskite užraktą (1) ir laikykite jį nuspaustą.
- ▶ Svirtį (2) nustatykite į padėtį I. Mulčiavimo sklendė uždaryta.
- ▶ Užraktą (1) atleiskite.

11.5 Žolės surinkimo dėžės ištuštinimas

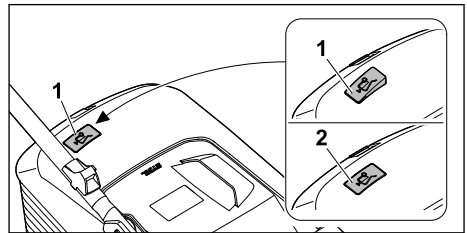

Peilio sukuriamas oro srautas pakelia žolės pripildymo matuoklį (1). Žolės surinkimo dėžei prisipildžius, oro srautas sustoja. Jei oro srautas per silpnas, žolės pripildymo matuoklis (2) grįžta į rimties būseną. Tai reiškia, kad reikia ištuštinti žolės surinkimo krepšį.

Netrikdomas žolės pripildymo matuoklio veikimas pasiekiamas, tik esant optimaliam oro srautui. Išoriniai veiksniai, tokie kaip šlapia, tanki ar aukšta žolė, žemi pjovimo lygiai, nešvarumai ar pan., gali turėti neigiamos įtakos oro srautui ir žolės pripildymo matuoklio veikimui.

- ▶ Jei žolės pripildymo matuoklis grįžo į rimties būseną, ištuštinkite žolės surinkimo dėžę.
- ▶ Išjunkite vejapjovę.
- ▶ Nukabinkite žolės surinkimo dėžę.

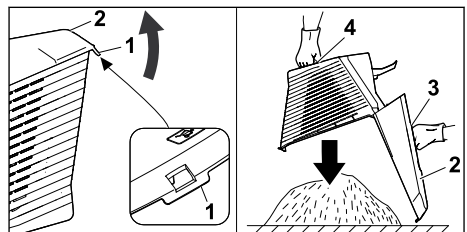

- ▶ Atidarykite fiksatorių (1).

- ▶ Atlenkite ir laikykite atlenktą žolės rinktuvo krepšio viršutinę dalį (2) už rankenos (3).
- ▶ Kita ranka laikykite už apatinės rankenos (4).
- ▶ Ištuštinkite žolės surinkimo dėžę.
- ▶ Uždarykite žolės surinkimo dėžę.
- ▶ Užkabinkite žolės surinkimo dėžę.

12 Po darbo

12.1 Baigus dirbti

- ▶ Sustabdykite variklį.
- ▶ Jei vejapjovė šlapia, nusausinkite ją.
- ▶ Nuvalykite vejapjovę.

13 Pernešimas

13.1 Vejapjovės gabenimas

- ▶ Išjunkite variklį.
Peilis turi nesisukti.
- ▶ Ištraukite uždegimo žvakės antgalį.

Vejapjovės stūmimas

- ▶ Lėtai stumkite vejapjovę į priekį kontroliuodami jos judėjimą.

Vejapjovės nešimas

- ▶ Mūvėkite apsaugines pirštines.
- ▶ Nukabinkite žolės surinkimo dėžę.
- ▶ Atkabinkite ilgintuvą.

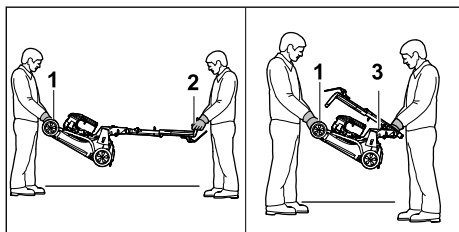

- ▶ Vejapjovės nešimas, kai valdymo rankena atlenkta
 - ▶ Vienas asmuo turi laikyti vejapjovę už gabenimo rankenos (1) abiem rankomis, kitas asmuo – abiem rankomis už valdymo rankenos (2).
 - ▶ Pakelkite ir neškite vejapjovę dviese.
- ▶ Vejapjovės nešimas, kai valdymo rankena užlenkta
 - ▶ Užlenkite valdymo rankeną, 8.2.
 - ▶ Vienas asmuo turi laikyti vejapjovę už gabenimo rankenos (1) abiem rankomis, kitas asmuo – abiem rankomis už valdymo rankenos (3).
 - ▶ Pakelkite ir neškite vejapjovę dviese.

Vejapjovės gabenimas transporto priemonėje

- ▶ Įtvirtinkite pastatytą vejapjovę taip, kad ji neapvirštų ir negalėtų judėti.

14 sandėliuojate

14.1 Vejapjovės laikymas

- ▶ Sustabdykite variklį ir leiskite jam atvėsti.
- ▶ Ištraukite uždegimo žvakės antgalį.
- ▶ Vejapjovę laikykite taip, kad atitiktų toliau pateiktus reikalavimus.
 - Laikykite vejapjovę vaikams nepasiekiamoje vietoje.
 - Vejapjovė švari ir sausa.
 - Vejapjovė negali apvirsti.
 - Vejapjovė negali judėti.

Jei vejapjovę ketinama laikyti ilgiau nei 3 mėnesius, taip pat laikykitės šių reikalavimų:

- ▶ Ištuštinkite kuro baką.
- ▶ Kreipkitės į autorizuotą STIHL atstovą dėl kuro bako ištuštinimo.
- ▶ Variklio alyvą keiskite taip, kaip yra nurodyta variklio naudojimo instrukcijoje.
- ▶ Atsukite uždegimo žvakę ir pro uždegimo žvakės angą į variklį įpilkite 3 ml variklinės alyvos.
- ▶ Kelis kartus paleidimo rankenėlę ištraukite ir atleiskite.

! ISPEJIMAS

- ▶ Jei ištrauks uždegimo žvakės antgalį ištraukiama paleidimo rankenėlė, išorėje galimos kibirkštys. Nuo kibirkščių gali užsidegti išsiskiriantys benzino garai ir sukelti gaisrą bei sprogamą. Gali būti sunkiai arba mirtinai sužeidžiami žmonės bei padaroma materialinė žala.
- ▶ Uždegimo žvakės antgalį laikykite toliau nuo uždegimo žvakės angos.

- ▶ Įsukite ir priveržkite uždegimo žvakę.

14.2 Laikymo padėtis

Vejapjovę galima sulankstyti, kad užimtų mažiau vietos.

- ▶ Pastatykite vejapjovę ant lygaus paviršiaus.
- ▶ Nukabinkite žolės surinkimo dėžę.
- ▶ Nustatykite pjovimo aukštį į aukščiausią padėtį. 11.2

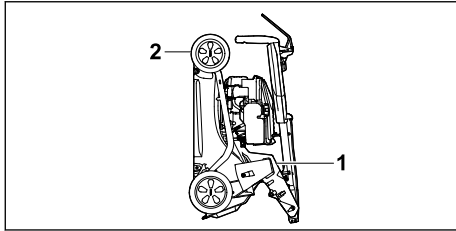

- ▶ užlenkite valdymo rankeną. 8.2
- ▶ Laikykite vejapjovę viena ranka paėmę už rankenos (1), o kita ranka – už gabenimo rankenos (2) ir pastatykite atlenkdami atgal.

15 Valymas

15.1 Vejapjovės pastatymas

- ▶ Ištuštinkite kuro baką.
Variklis išsijungia.
- ▶ Ištraukite uždegimo žvakės antgalį.
- ▶ Pastatykite vejapjovę ant lygaus paviršiaus.
- ▶ Atkabinkite paleidimo rankenėlę nuo trosro kreipiklio.
- ▶ Nukabinkite žolės surinkimo dėžę.
- ▶ Nustatykite pjovimo aukštį į aukščiausią padėtį. 11.2.
- ▶ Nustatykite valdymo rankeną į žemiausią padėtį. 8.3.

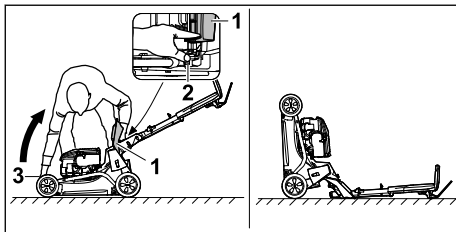

- ▶ Pastatykite dešinę šalia įrenginio.
 - ▶ Atidarykite ir prilaikykite žolės išmetimo įrenginio dangtį (1).
 - ▶ Kaire ranka spauskite žemyn svirtį (2) ir laikykite nuspaužę.
 - ▶ Dešine ranka laikykite vejapjovę už gabenimo rankenos (3) ir pastatykite atlenktą atgal.
- Vejapjovė stovi stabiliai ir gali būti valoma.

15.2 Vejapjovės valymas

- ▶ Išjunkite variklį.
- ▶ Palaukite, kol vejapjovė atvės.
- ▶ Ištraukite uždegimo žvakės antgalį.
- ▶ Išvalykite vejapjovę drėgna šluoste.
- ▶ Išvalykite teptuku ventiliacijos angas.
- ▶ Pastatykite vejapjovę.

- ▶ Sritį aplink peilį ir peilį išvalykite medine lazdele, minkštu šepetėliu arba drėgna šluoste.
- ▶ Užmaukite uždegimo žvakės antgalį.

PRANESIMAS

- Valymas aukšto slėgio valymo įrenginiu arba vandens srove gali sugadinti įrenginį.
 - ▶ Nevalykite įrenginio aukšto slėgio valymo įrenginiu arba vandens srove.

16 Priežiūra

16.1 Techninės priežiūros intervalai

Techninės priežiūros intervalai priklauso nuo aplinkos ir darbo sąlygų. STIHL rekomenduoja laikytis toliau pateiktų techninės priežiūros intervalų.

Variklis

- ▶ Variklio techninę priežiūrą atlikite taip, kaip nurodyta šioje naudojimo instrukcijoje.

Vejapjovė

- ▶ Kartą per metus paveskite vejapjovės patikros darbus atlikti STIHL prekybos atstovui.

16.2 Peilio išmontavimas ir įmontavimas

16.2.1 Peilio išmontavimas

- ▶ Išjunkite variklį.
- ▶ Ištraukite uždegimo žvakės antgalį.
- ▶ Pastatykite vejapjovę.

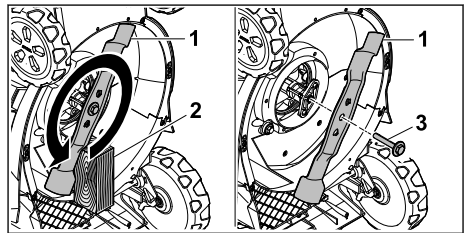

- ▶ Užblokuokite peilį (1) medienos gabalu (2).
- ▶ Išsukite ir nuimkite varžtą su poveržle (3) sukdami rodyklės kryptimi.
- ▶ Nuimkite peilį (1).
- ▶ Utilizuokite varžtą su poveržle (3). Sumontuodami peilį (1) naudokite naują varžtą su poveržle.
- ▶ Užmaukite uždegimo žvakės antgalį.

16.2.2 Peilio įmontavimas

- ▶ Išjunkite variklį.
- ▶ Ištraukite uždegimo žvakės antgalį.
- ▶ Pastatykite vejapjovę.

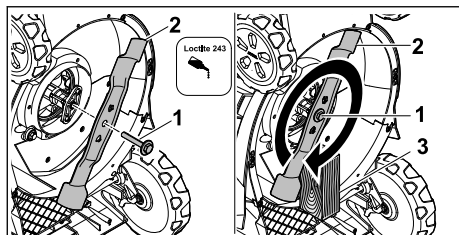

- ▶ Užtepkite ant varžto (1) poveržlės varžtų fiksavimo klijų „Loctite 243“.
- ▶ Uždėkite peilį (2) taip, kad ant kontakcinio paviršiaus esantys nelygumai sukibtų su peilio kiurymėmis.
- ▶ Įsukite varžtą su poveržle (1).
- ▶ Užblokuokite peilį (2) medienos gabalu (3).
- ▶ Priveržkite varžtą su poveržle (1) 60 Nm.
- ▶ Užmaukite uždegimo žvakės antgalį.

16.3 Peilio galandimas ir balansavimas

Reikia nemažai pasipraktikuoti, norint tinkamai pagalšti ir subalansuoti peilį.

STIHL rekomenduoja pavesti peilį pagalšti ir subalansuoti STIHL prekybos atstovui.

Dabartinius prekybos atstovų adresus, esant atinkamai STIHL valstybės atstovybei, galima rasti www.stihl.com.

18 Gedimų šalinimas

18.1 Vejapjovės sutrikimų šalinimas

Sutrikimas	Priežastis	Taisomieji veiksmai
Variklis nepasileidžia.	Pjovimo režimo jungimo rankena nepaspausta.	▶ Variklį užveskite taip, kaip aprašyta šioje naudojimo instrukcijoje.
	Tuščias degalų bakas.	▶ Įpilkite į vejapjovę degalų.
	Užsikišo degalų vamzdelis.	▶ Kreiptis į artimiausią STIHL įgaliotą pardavėją.
	Kuras bake yra prastos kokybės, užterštas arba pasenęs.	▶ Naudoti šviežią, bešvinį, kokybišką benzina.
	Užterštas oro filtras.	▶ Išvalykite arba pakeiskite oro filtrą taip, kaip aprašyta variklio naudojimo instrukcijoje.
	Uždegimo žvakės antgalis nuimtas nuo uždegimo žvakės arba aukštosios įtampos laidas blogai pritvirtintas prie antgalio.	▶ Užmaukite uždegimo žvakės antgalį. ▶ Patikrinti aukštosios įtampos laido ir kištuko jungtį.
	Uždegimo žvakė aprūkusi, pažeista arba netinkamai nustatytas atstumas tarp elektrodų.	▶ Išvalyti arba pakeisti uždegimo žvakę. ▶ Sureguliuokite atstumą tarp elektrodų.
	Per didelis peilio pasipriešinimas.	▶ Nustatykite didesnį pjovimo aukštį. ▶ Junkite variklį, kur žemesnė žolė.
Variklis sunkiai pasileidžia arba	Užsikišo vejapjovės korpusas.	Nuvalykite vejapjovę.

! ISPEJIMAS

- Peilio pjovimo briaunos aštrios. Naudotojas gali įsijauti.
 - ▶ Dėvėkite apsaugines pirštines iš atsparios medžiagos.
-
- ▶ Išjunkite variklį.
 - ▶ Ištraukite uždegimo žvakės antgalį.
 - ▶ Pakelkite vejapjovę, 15.1.
 - ▶ Išmontuokite peilį.
 - ▶ Pagaląskite peilį. Galąsdami išlaikykite tikslų galandimo kampą, peilį ataušinkite, 19.2. Galandamas peilis neturi pamėlynuoti.
 - ▶ Įmontuokite peilį.
 - ▶ Užmaukite uždegimo žvakės antgalį.
 - ▶ Jei kilo neaiškumų, Kreipkitės į STIHL prekybos atstovą.

17 Remontas

17.1 Vejapjovės remontas

Naudotojas pats negali remontuoti vejapjovės ir peilio.

- ▶ Jei vejapjovė pažeista, nenaudokite vejapjovės ar peilio ir kreipkitės į STIHL prekybos atstovą.
- ▶ Jei nurodomieji užrašai nebeįskaitomi arba pažeisti, paveskite STIHL prekybos atstovui nurodomuosius užrašus pakeisti.

Sutrikimas	Priežastis	Taisomieji veiksmai
mažėja jo galia.	Nustatytas per mažas pjovimo aukštis arba stūmimo greitis yra per didelis.	Pakoreguokite pjovimo aukštį arba pjaukite lėčiau.
	Į kuro baką ir karbiuratorių pateko vandens arba karbiuratorius užsikimšo.	Ištuštinti kuro baką, išvalyti kuro vamzdelius ir karbiuratorių.
	Užterštas kuro bakas.	Kreiptis į artimiausią STIHL įgaliotą pardavėją.
	Užterštas oro filtras.	Išvalykite arba pakeiskite oro filtrą taip, kaip aprašyta variklio naudojimo instrukcijoje.
	Aprūkusi uždegimo žvakė.	Išvalyti arba pakeisti uždegimo žvakę.
	Variklis stipriai įkaitęs.	Variklyje yra per mažai variklio alyvos. Nešvarios aušinimo briaunos.
Veļapjovė stipriai vibruoja.	Pažeistas peilis.	Pakeiskite peilį.
	Peilis netinkamai primontuotas.	Įmontuokite peilį.
Žolė nupjauinama nešvariai.	Atšipo arba susidėvėjo peilis.	Pagaląskite arba pakeiskite peilį.

19 Techniniai daviniai

19.1 Veļapjovė STIHL RM 443.3

- Variklio tipas: STIHL EVC 200 C
- Cilindro darbinis tūris: 139 cm³
- Galia (P): 2,1 kW (2,8 AG), prie 2800/min
- Sūkių skaičius (n): 2800/min
- Didžiausias kuro kiekis bake: 0,9 l
- Svoris (m): 28 kg
- Maksimali žolės surinkimo dėžės talpa: 52 l
- Pjovimo plotis: 41 cm

19.2 Peilis

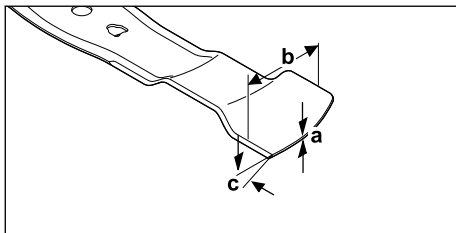

- Mažiausias storis a: 1,6 mm
- Mažiausias plotis b: 55 mm.
- Galandimo kampas c: 30°

19.3 Garso ir vibracijos vertės

Garso slėgio lygio K vertė yra 2 dB(A). Garso galios lygio K vertė yra 2,2 dB(A). Vibracijos vertė K vertė yra 2,2 m/s².

- Garso slėgio lygis L_{pA}, išmatuotas pagal standartą EN ISO 5395-2: 79 dB(A)
- Garantuojamas garso galios lygis L_{WA}d, išmatuotas pagal 2000/14/EB / S.I 2001/1701: 93 dB(A)
- Vairo vibracijos vertė a_{hv}, išmatuota pagal EN ISO 5395-2: 4,4 m/s²

Informacijos apie reikalavimų dėl vibracijos atitikimą pagal direktyvą 2002/44/EB ir S.I. 2005/1093 galima rasti www.stihl.com/vib angeben.

19.4 REACH

REACH pažymi ES potvarkį dėl registravimo, vertinimo ir chemikalų leistinas normas.

Informacijas apie atitikimą REACH potvarkiui (ES) Nr. rasite www.stihl.com/reach.

20 Atsarginės dalys ir priedai

20.1 Atsarginės dalys ir priedai

STIHL Šie simboliai žymi originalias STIHL atsargines dalis ir originalius STIHL priedus.

STIHL rekomenduoja naudoti originalias STIHL atsargines dalis ir originalius STIHL priedus.

Nors nuolat stebi rinką, STIHL negali įvertinti kitų gamintojų atsarginių dalių ir priedų patikimumo,

saugos bei tinkamumo, todėl tokius naudojant, STIHL negali už juos garantuoti.

STIHL originalių atsarginių dalių ir STIHL originalių priedų galima įsigyti iš STIHL specializuoto prekybos atstovo.

20.2 Svarbios atsarginės dalys

- Peilis: WA40 702 0105
- Peilio varžtas su poveržle: 0000 951 3505

21 Utilizavimas

21.1 Vejapjovės utilizavimas

Informacijos apie atliekų šalinimą galite gauti iš vietos valdžios institucijų arba iš STIHL prekybos atstovo.

Netinkamai utilizuojant kyla pavojus pakenkti sveikatai ir aplinkai.

- ▶ Perduokite STIHL gaminius su pakuotėmis perdirbti surinkimo centrui, laikydamiesi vietinių taisyklių.
- ▶ Neutilizuokite kartu su buitinėmis atliekomis.

22 ES- atitikties sertifikatas

22.1 Vejapjovė STIHL RM 443.3

STIHL Tirol GmbH
Hans Peter Stihl-Straße 5
6336 Langkampfen

Austrija

prisiimdama visą atsakomybę deklaruoja, kad

- Konstrukcinis tipas: vejapjovė
- Gamintojo prekių ženklas: STIHL
- Tipas: RM 443.3
- Pjovimo plotis: 41 cm
- Serijos identifikacinis numeris: WB40

atitinka jam taikomas direktyvų 2000/14/EB, 2006/42/EB, 2014/30/ES ir 2011/65/ES nuostatas ir yra suprojektuota bei pagaminta vadovaujantis toliau išvardytų standartų versijomis, galiojusiomis pagaminimo metu: EN ISO 5395-1, EN ISO 5395-2 ir EN ISO 14982.

Dalyvaujanti notifikuojoji įstaiga:
TÜV Rheinland LGA Products GmbH
Tillystraße 2
90431 Nürnberg, DE

Nustatant išmatuotą ir garantuojamą garso galios lygį buvo laikomasi direktyvos 2000/14/EB, VIII priedo.

Išmatuotas garso galios lygis: 91,2 dB(A)

Garantuojamas garso galios lygis: 93 dB(A)

Techniniai dokumentai saugomi įmonėje „STIHL Tirol GmbH“.

Pagaminimo metai ir įrenginio numeris nurodyti ant vejapjovės.

Langkampfen, 27.11.2023

STIHL Tirol GmbH

Įmonės vardu 

Matthias Fleischer, Gaminių plėtros vadovas

Įmonės vardu 

Sven Zimmermann, Kokybės skyriaus vadovas

23 UKCA atitikties deklaracija

23.1 Vejapjovė STIHL RM 443.3

STIHL Tirol GmbH
Hans Peter Stihl-Straße 5
6336 Langkampfen

Austrija

prisiimdama visą atsakomybę deklaruoja, kad

- Konstrukcinis tipas: vejapjovė
- Gamintojo prekių ženklas: STIHL
- Tipas: RM 443.3
- Pjovimo plotis: 41 cm
- Serijos identifikacinis numeris: WB40

atitinka jai taikomas JK Noise Emission in the Environment by Equipment for use Outdoors Regulations 2001, Supply of Machinery (Safety) Regulations 2008, Electromagnetic Compatibility Regulations 2016 und The Restriction of the Use of Certain Hazardous Substances in Electrical and Electronic Equipment Regulations 2012 taisykles ir yra sukonstruota bei pagamintas vadovaujantis toliau išvardytų standartų versijomis, galiojusiomis pagaminimo metu: EN ISO 5395-1, EN ISO 5395-2 und EN ISO 14982.

Dalyvaujanti notifikuojoji įstaiga:
TUV Rheinland UK LTD
1011 Stratford Road
Solihull, B90 4BN

Norint nustatyti išmatuotą ir garantuojamą garso galios lygį, buvo laikomasi JK reguliavimas Noise Emission in the Environment by Equipment for use Outdoors Regulations 2001, Schedule 11.

- Išmatuotas garso galios lygis: 91,2 dB(A)
- Garantuojamas garso galios lygis: 93 dB(A)

Techniniai dokumentai saugomi įmonėje „STIHL Tirol GmbH“.

Pagaminiimo metai ir įrenginio numeris nurodyti ant vejajovės.

Langkampfen, 27.11.2023

STIHL Tirol GmbH

Įmonės vardu 

Matthias Fleischer, Gaminių plėtros vadovas

Įmonės vardu 

Sven Zimmermann, Kokybės skyriaus vadovas

24 Adresai

www.stihl.com

Съдържание

1	Предговор.....	384
2	Информация относно настоящото Ръководство за употреба.....	384
3	Преглед на съдържанието.....	385
4	Указания за безопасност.....	386
5	Подготовка на косачката за употреба.....	392
6	Сглобяване на косачката.....	393
7	Зареждане на косачка.....	394
8	Настройване на косачката за потребителя.....	394
9	Пускане в действие и изключване на двигателя.....	395
10	Проверка на косачката.....	396
11	Работа с косачката.....	396
12	След работа.....	398
13	Транспортиране.....	398
14	Съхранение.....	398
15	Почистване.....	399
16	Поддръжка /обслужване.....	399
17	Ремонт.....	400
18	Отстраняване на неизправности.....	400
19	Технически данни.....	401
20	Резервни части и принадлежности.....	402
21	Отстраняване /изхвърляне.....	402
22	Декларация на ЕС (EU) за съответствие.....	402
23	Декларация за съответствие UKCA.....	403

24 Адреси..... 404

1 Предговор

Уважаеми клиенти,

Радваме се, че сте избрали изделие на фирма STIHL. Ние разработваме и произвеждаме продукти с най-високо качество в съответствие с изискванията на нашите клиенти. Така се създават продукти, които се отличават с висока надеждност дори при изключително високо натоварване.

STIHL също така държи на най-високото ниво в обслужването. Сътрудниците в специализираните ни търговски обекти са готови да ви дадат компетентна консултация и съвети, както и да поемат комплексно техническо обслужване на закупените от Вас апарати.

STIHL е категоричен привърженик на устойчивото и отговорно отношение към природата. Настоящото ръководство за употреба следва да Ви подпомогне в продължителното, сигурно и екологично използване на Вашия продукт на STIHL.

Благодарим Ви за доверието и Ви пожелаваме удоволствие от употребата на изделието от фирма STIHL.



Dr. Nikolas Stihl

ВАЖНО! ПРОЧЕТЕТЕ ПРЕДИ УПОТРЕБА – И СЪХРАНЯВАЙТЕ.

2 Информация относно настоящото Ръководство за употреба

2.1 Действащи документи

Настоящото ръководство за употреба е оригинално ръководство за експлоатация на производителя по смисъла на Директива 2006/42/ЕО.

Валидни са местните предписания за безопасност.

- ▶ Допълнително към настоящото ръководство за употреба да се прочетат, разберат и съхраняват следните документи:
 - Ръководство за употреба на двигателя STIHL EVC 200 C

2.2 Обозначение на предупредителни указания, които се срещат в текста

ОПАСНОСТ

- Това указание предупреждава за опасностите, които могат да доведат до тежки наранявания или до смърт.
 - ▶ Посочените мерки ще помогнат за предотвратяването на тежки наранявания или смърт.

ПРЕДУПРЕЖДЕНИЕ

- Това указание предупреждава за опасностите, които могат да доведат до тежки наранявания или до **смърт**.
 - ▶ Посочените мерки ще помогнат за предотвратяването на тежки наранявания или смърт.

УКАЗАНИЕ

- Това указание предупреждава за опасности, които могат да доведат до материални щети.
 - ▶ Посочените мерки ще помогнат за предотвратяването на материални щети.

2.3 Символи в текста

 Този символ насочва към глава от настоящото ръководство за употреба.

3 Преглед на съдържанието

3.1 Косачка за трева

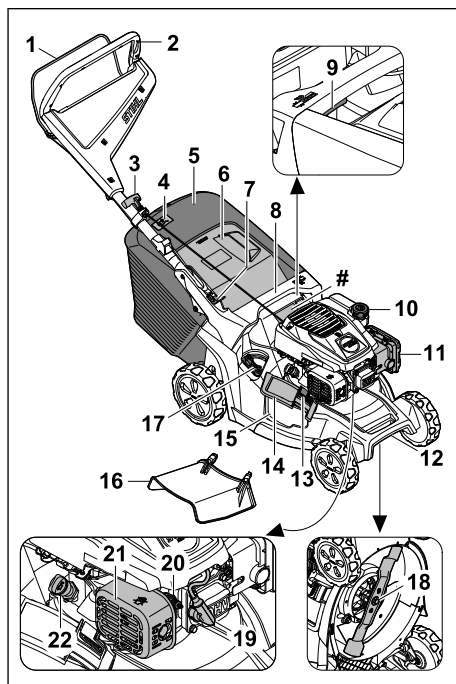

- 1 С-образна превключвателна скоба**
С-образната превключвателна скоба служи за стартиране, експлоатиране и изключване на двигателя.
- 2 Задвижващ лост**
Задвижващият лост служи на държане, водене и транспортиране на косачката за трева.
- 3 Дръжка за стартиране**
Дръжката за стартиране служи за стартиране на двигателя.
- 4 Индикация за нивото на пълнене**
Индикацията за нивото на пълнене показва нивото на напълване на коша за трева.
- 5 Кош за трева**
Кошът за трева улавя окосената трева.
- 6 Лост**
Лостът се използва за настройване и съгване на задвижващия лост.

7 Клапа за изхвърляне

Клапата за изхвърляне затваря канала за изхвърляне.

8 Ръкохватка

Дръжката служи за държане на косачката за трева при настройване на височината на рязане и за транспортиране на косачката за трева.

9 Лост

Лостът служи за настройване на височината на рязане.

10 Капачка на резервоара за гориво

Капачката на резервоара за гориво затваря отвора за наливане на бензин.

11 Капак на филтъра

Капакът на филтъра покрива въздушния филтър.

12 Транспортна дръжка

Транспортната дръжка служи за транспортиране на косачката за трева.

13 Блокировка

Блокировката държи стараничната клапа за изхвърляне затворена.

14 Странична клапа за изхвърляне

Стараничната клапа за изхвърляне затваря страничния отвор за изхвърляне.

15 Страничен отвор за изхвърляне

Страничният отвор за изхвърляне отвежда окосената трева настрани.

16 Удължител

Удължителят отвежда окосената трева настрани към земята.

17 Лост

Лостът служи за отваряне и затваряне на клапата за мулчиране.

18 Нож

Ножът коси и мулчира тревата.

19 Щекер на запалителната свещ

Щекерът на запалителната свещ свързва запалителния кабел със запалителната свещ.

20 Запалителна свещ

Запалителната свещ възпламенява гориво-въздушната смес в двигателя.

21 Шумозаглушител

Шумозаглушителът намалява шумовите емисии на косачката за трева.

22 Капачка на резервоара за двигателно масло

Капачката на резервоара за двигателно масло затваря отвора за наливане на двигателно масло.

Табелка с техническите данни с машинния номер**3.2 СИМВОЛИ**

Символите могат да се намират върху косачката за трева и означават следното:



Този символ обозначава капачката на резервоара за гориво.



Този символ обозначава капачката на резервоара за двигателно масло.



Гарантирано максимално ниво на звуковата мощност в съответствие с Директива 2000/14/ЕО в dB(A), за да се направят сравними звуковите емисии на изделията.



Не изхвърляйте изделието заедно с битовите отпадъци.



Настройте височината на рязане.



Индикация за нивото на пълнене на коша за трева.



Лост за отваряне и затваряне на клапата за мулчиране.

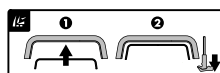

Стартирайте двигателя.

4 Указания за безопасност**4.1 Предупредителни символи**

Предупредителните символи върху косачката означават следното:



Спазвайте указанията за безопасност и мерките, свързани с тях.



Прочетете, разберете и съхранявайте инструкцията за експлоатация.



Бъдете предпазливи за изхвърчащи обекти – стойте на разстояние и дръжте трети лица надалеч.



Не докосвайте въртящия се нож.



Изваждайте накрайника на запалителната свещ по време на транспортирането, съхранението, поддръжката или ремонта.

4.2 Употреба по предназначение

Косачката за трева STIHL RM 443.3 служи за косене и мулчиране на трева.

▲ ПРЕДУПРЕЖДЕНИЕ

- При използване на косачката за трева не по предназначение може да се стигне до тежки наранявания или смърт на хора и материални щети.
 - ▶ Използвайте косачката за трева така, както е описано в това ръководство за употреба и в ръководството за употреба на двигателя.

4.3 Изисквания към потребителя

▲ ПРЕДУПРЕЖДЕНИЕ

- Потребителите без инструктаж не могат да разпознаят или преценят опасностите, възникващи от косачката. Потребителят или други лица могат да бъдат сериозно ранени или убити.



- ▶ Прочетете, разберете добре и съхранявайте инструкцията за експлоатация.

- ▶ Ако косачката се дава на друг човек: дайте заедно с нея инструкцията за експлоатация на косачката и двигателя.
- ▶ Уверете се, че потребителят отговаря на следните изисквания:
 - Потребителят е отпочинал.
 - Потребителят има физическа, сетивна и психическа способност да обслужва косачката и да работи с нея. Ако потребителят има ограничена физическа, сетивна или психическа възможност за това, той трябва да работи под надзора и според указанията на отговорно лице.

- Потребителят може да разпознае и прецени опасностите, свързани с косачката.
- Потребителят е наясно, че е отговорен при възникнали злополуки и щети.
- Потребителят е пълнолетен или е бил обучен за съответната професия според националните разпоредби и под съответния надзор.
- Потребителят е получил инструкция от специализиран търговец на STIHL или квалифицирано лице, преди да използва косачката за първи път.
- Потребителят не е под влияние на алкохол, лекарства или наркотици.
- ▶ Ако възникнат неясноти: обърнете се към специализиран търговец на STIHL.

4.4 Облекло и оборудване

▲ ПРЕДУПРЕЖДЕНИЕ

- По време на работа предмети могат бъдат изхвърлени с висока скорост. Потребителят може се нарани.
 - ▶ Носете дълъг панталон от устойчива материя.
- По време на работа възниква шум. Шумът може да увреди слуха.
 - ▶ Носете средства за защита на слуха.
- По време на работата може да се вдигне прах. Вдишаният прах може да увреди Вашето здраве и да причини алергични реакции.
 - ▶ Ако се вдигне прах: Носете маска за защита против прах.
- Неподходящото облекло може да се оплете в дървета, храсти или в косачката. Потребителите без подходящо облекло могат да бъдат сериозно наранени.
 - ▶ Носете плътно прилепнало облекло.
 - ▶ Махнете шаловете и бижутата.
- По време на почистването, поддръжката или транспорта потребителят може да влезе в контакт с ножа. Потребителят може се нарани.
 - ▶ Носете предпазни ръкавици, изработени от устойчив материал.
 - ▶ Носете стабилни, затворени обувки с нехлъзгаща се подметка.
- Ако потребителят носи неподходящи обувки, може да се подхлъзне. Потребителят може се нарани.
- По време на заточването на ножовете могат да бъдат изхвърлени частици от материала. Потребителят може се нарани.

- ▶ Носете плътно прилягащи предпазни очила. Подходящите предпазни очила се тестват съгласно стандарт EN 166 или съгласно националните разпоредби и се предлагат със съответната маркировка в търговската мрежа.
- ▶ Носете предпазни ръкавици, изработени от устойчив материал.

4.5 Работна зона и среда

▲ ПРЕДУПРЕЖДЕНИЕ

- Външните лица, децата и животните не могат да разпознаят и преценят опасностите, свързани с косачката и изхвърляните от нея предмети. Външните лица, децата и животните може да бъдат сериозно наранени и да възникнат имуществени щети.
 - ▶ Не допускайте външни лица, деца и животни в района на работа с уреда.
 - ▶ Поддържайте дистанция спрямо предмети.
 - ▶ Не оставяйте косачката без надзор.
 - ▶ Уверете се, че децата не могат да играят с косачката.
- Когато работи двигателят, от шумозаглушителя излизат горещи изгорели газове. Горещите изгорели газове може да запалят леснозапалими материали и да причинят пожари.
 - ▶ Дръжте струята изгорели газове надалеч от запалими материали.

4.6 Състояние, съответстващо на изискванията за безопасност

4.6.1 Косачка за трева

- Косачката за трева се намира в състояние, съответстващо на изискванията за безопасност, когато са изпълнени следните условия:
- Косачката за трева не е повредена.
 - От косачката за трева няма теч на гориво.
 - Капачката на резервоара за гориво е затворена.
 - От косачката за робот няма теч на двигателно масло.
 - Капачката на резервоара за двигателно масло е затворена.
 - Косачката за трева е чиста.
 - Елементите за управление функционират нормално и не са променени.
 - Ако косенето е в ход и окосената трева трябва да се събере в коша за трева: клапата за мулчиране е отворена, удължителят е откачен, а кошът за трева е правилно закачен.

- Ако косенето е в ход и окосената трева трябва да се изхвърли назад: кошът за трева е откачен и клапата за изхвърляне е затворена.
- Ако косенето е в ход и окосената трева трябва да се насочи настрани към земята: клапата за мулчиране е затворена, а удължителят е правилно закачен.
- Ако в ход е мулчиране: удължителят е откачен и капакът за мулчиране е затворен.
- Ножът е монтиран правилно.
- Оригиначните принадлежности на STIHL за тази косачка за трева са правилно монтирани.
- Пружинните механизми са невредими и работещи.

▲ ПРЕДУПРЕЖДЕНИЕ



- При състояние, неотговарящо на изискванията за техническа безопасност, е възможно конструктивни части вече да не функционират нормално, предпазни устройства да не действат и да излиза гориво. Може да се стигне до сериозни наранявания или смърт на хора.
 - ▶ Работете с неповредена косачка за трева.
 - ▶ Ако от косачката за трева изтича гориво: не работете с косачката за трева и се обърнете към специализиран търговски обект на STIHL.
 - ▶ Затворете капачката на резервоара за гориво.
 - ▶ Ако от косачката за трева изтича двигателно масло: не работете с косачката за трева и се обърнете към специализиран търговски обект на STIHL.
 - ▶ Затворете капачката на резервоара за двигателно масло.
 - ▶ Ако косачката за трева е замърсена: почистете я.
 - ▶ Не манипулирайте косачката за трева и нейните системи за безопасност.
 - ▶ Не манипулирайте косачката за трева по начин, който променя мощността или скоростта на двигателя.
 - ▶ Ако елементите на управлението не функционират: не работете с косачката за трева.
 - ▶ Пружинните механизми могат да освободят натрупаната енергия.
 - ▶ Ако косенето е в ход и окосената трева трябва да се събере в коша за трева: отворете клапата за мулчиране, откачете

удължителя и закачете коша за трева така, както е описано в това ръководство за употреба.

- ▶ Ако косенето е в ход и окосената трева трябва да се отведе настрани към земята: затворете клапата за мулчиране и закачете удължителя така, както е описано в това ръководство за употреба.
- ▶ Ако в ход е мулчиране: откачете удължителя и затворете клапата за мулчиране така, както е описано в това ръководство за употреба.
- ▶ Монтирайте ножа така, както е описано в това ръководство за употреба.
- ▶ За тази косачка за трева монтирайте само оригинални принадлежности на STIHL.
- ▶ Монтирайте принадлежностите така, както е описано в това ръководство за употреба или в ръководството за употреба на принадлежностите.
- ▶ Не вкарвайте предмети в отворите на косачката за трева.
- ▶ Сменете износените или повредени указателни табелки.
- ▶ При съмнения се обърнете към специализиран търговски обект на STIHL.

4.6.2 Нож

Ножът е в безопасно състояние, ако са изпълнени следните условия:

- Ножът и приставките са неповредени.
- Ножът не е деформиран.
- Ножът е правилно монтиран.
- Ножът е правилно заточен.
- Ножът няма неравности.
- Ножът е правилно балансиран.
- Минималната дебелина и минималната ширина на ножа са достатъчни,  19.2.
- Ъгълът на заточване е спасен,  19.2.

▲ ПРЕДУПРЕЖДЕНИЕ

- При небезопасно състояние части от ножа могат да се отделят и да бъдат изхвърлени. Има опасност от тежки наранявания.
 - ▶ Работете с неповреден нож и неповредени приставки.
 - ▶ Монтирайте ножа правилно.
 - ▶ Заточете ножа правилно.
 - ▶ Ако дебелината или ширината не достигат минимално допустимите стойности: Сменете ножовете.
 - ▶ Ножовете трябва да се балансират от специализиран търговец на STIHL.
 - ▶ Ако възникнат неясноти: обърнете се към специализиран търговец на STIHL.

4.7 Гориво и зареждане с гориво

▲ ПРЕДУПРЕЖДЕНИЕ

- Използваното гориво за тази косачка е бензин. Бензинът е силнозапалим. Ако бензинът влезе в контакт с открит огън или горещи предмети, може да причини пожари или експлозии. Това може да доведе до тежки наранявания или смърт и може да възникнат материални щети.
 - ▶ Пазете бензина от топлина и огън.
 - ▶ Не разливайте бензин.
 - ▶ Ако бъде разлят бензин: избършете бензина с кърпа и опитайте да запалите двигателя едва когато всички части на косачката са сухи.
 - ▶ Не пушете.
 - ▶ Не зареждайте с гориво в близост до огън.
 - ▶ Преди зареждане загасете двигателя и го оставете да изстине.
 - ▶ Ако трябва за изпразните резервоара: извършвайте на открито.
 - ▶ Стартирайте двигателя на поне 3 м от мястото на зареждане с гориво.
 - ▶ Никога не съхранявайте косачка с бензин в резервоара вътре в сграда.
- Вдишаните бензинови пари може да отровят хора.
 - ▶ Не вдишвайте бензинови пари.
 - ▶ Зареждайте с гориво на добре проветриво място.
- По време на работа косачката се нагрива. Бензинът се разширява и в резервоара за гориво може да се създаде свръхналягане. Ако капачката на резервоара за гориво бъде отворена, може да изпръска бензин. Излизащият бензин може да се запали. Потребителят може да бъде сериозно наранен.
 - ▶ Първо оставете косачката да изстине и след това отворете капачката на резервоара за гориво.
- Дрехи, които са в контакт с бензин, са леснозапалими. Това може да доведе до тежки наранявания или смърт и може да възникнат материални щети.
 - ▶ Ако дрехи влязат в контакт с бензин: преоблечете се.
- Бензинът може да е опасен за околната среда.
 - ▶ Не разливайте гориво.
 - ▶ Изхвърляйте бензина в съответствие с изискванията и природосъобразно.

- Ако бензинът влезе в контакт с кожата или очите, те може да се раздразнят.
 - ▶ Избягвайте контакт с бензин.
 - ▶ Ако има контакт с кожата: измийте засегнатите места по кожата обилно с вода и сапун.
 - ▶ Ако има контакт с очите: промийте очите най-малко за 15 минути обилно с вода и потърсете лекар.
- Запалителната уредба на косачката създава искри. Искрите могат да излязат навън и да причинят пожари и експлозии в леснозапалима или експлозивна среда. Това може да доведе до тежки наранявания или смърт и може да възникнат материални щети.
 - ▶ Използвайте запалителни свещи, които са описани в инструкцията за експлоатация на двигателя.
 - ▶ Завийте запалителната свещ и я затегнете добре.
 - ▶ Поставете и притиснете добре накрайника на запалителната свещ.
- Ако косачката бъде заредена с бензин, който е неподходящ за двигателя, косачката може да се повреди.
 - ▶ Използвайте чист безоловен марков бензин.
 - ▶ Спазвайте предписанията в инструкцията за експлоатация на двигателя.
- ▶ Ако косите по наклон: косете напречно на склона.
- ▶ Не работете по склонове с наклон над 25° (46,6%).
- ▶ Използвайте косачката с особено внимание, когато работите в близост до склонове, теренни ръбове, изкопи, сметища и диги.
- ▶ Планирайте времето за работа така, че да избягвате по-високите натоварвания за по-продължителен период от време.
- Когато двигателят работи, се образуват изгорели газове. Вдишаните изгорели газове може да отровят хората.
 - ▶ Не вдишвайте изгорели газове.
 - ▶ Работете с косачката на добре проветриво място.
 - ▶ Ако възникнат гадене, главоболие, нарушения на зрението или слуха или световъртеж: прекратете работата и посетете лекар.
- Когато потребителят носи защита на слуха и двигателят работи, потребителят може да възприема и преценява шумовете ограничено.
 - ▶ Работете спокойно и обмислено.
- Косачката е оборудвана с механизъм за спиране на двигателя.
 - ▶ Двигателят и ножът се спират в рамките на 3 секунди след пускане на лоста за включване.
- Въртящият се нож може да пореже потребителя. Потребителят може да се нарани сериозно.



- ▶ Изтеглете накрайника на запалителната свещ.



- ▶ Не докосвайте въртящия се нож.
- ▶ Ако ножът е блокиран от предмет: Изключете двигателя. Едва след това отстранете предмета.

4.8 Работа

▲ ПРЕДУПРЕЖДЕНИЕ

- Ако потребителят не стартира двигателя правилно, може да загуби контрол над косачката. Потребителят може да се нарани сериозно.
 - ▶ Стартирайте двигателя така, както е описано в тази инструкция за експлоатация.
- Потребителят не може да продължи да работи концентрирано в определени ситуации. Потребителят може да се спъне, да падне и да се нарани сериозно.
 - ▶ Работете спокойно и обмислено.
 - ▶ Косете само при добра видимост. Ако осветеността и видимостта са лоши, не работете с косачката.
 - ▶ Управлявайте косачката сами.
 - ▶ Внимавайте за препятствия.
 - ▶ Не наклоняйте косачката.
 - ▶ Работете здраво стъпили на земята и поддържайте равновесие.
 - ▶ Ако се появят признаци на умора: направете почивка.

- Огледайте площта за косене и внимавайте за препятствия. Ако по време на работа ножът удари чуждо тяло, той или части от него могат да бъдат изхвърлени с висока скорост. Има опасност от наранявания на хора и материални щети.



- ▶ Преди работа отстранете от работната зона чуждите тела, като камъни, пръчки, тел, играчки или други. Обозначете скритите предмети, които не могат да се отстранят.

- Когато се отпусне превключващият лост за режима на косене, ножът продължава да се върти още за кратко. Има опасност от тежки наранявания на хора.



- ▶ Изчакайте, докато ножът спре да се върти.
- ▶ Откачайте коша за трева едва когато ножът е спрял да се върти.

- Ако въртящият се нож удари твърд предмет, може да се образуват искри. Искрите може да причинят пожар в леснозапалима среда. Това може да доведе до тежки наранявания или смърт на хора и може да възникнат материални щети.

- ▶ Не работете в леснозапалима среда.

- Ако косачката бъде спряна върху наклонена повърхност, тя може неволно да потегли. Има опасност от наранявания на хора и материални щети.

- ▶ Пускайте косачката само ако тя стои на равна повърхност и не може да потегли сама.

- Ако предмети са прикрепени към ръкохватката, допълнителното тегло може да доведе до преобръщане на косачката. Има опасност от наранявания на хора и материални щети.

- ▶ Не прикрепяйте предмети към ръкохватката.

▲ ОПАСНОСТ

- Ако работата се извършва в близост до кабели, провеждащи напрежение, ножът може да влезе в контакт с тях и да ги повреди. За потребителя има опасност от тежки наранявания или смърт.
 - ▶ Не работете в близост до кабели, провеждащи напрежение.
- Ако се работи при гръмотевична буря, потребителят може да бъде ударен от мълния. За потребителя има опасност от тежки наранявания или смърт.
 - ▶ Ако има буря: не работете.

- Ако се работи при дъжд, потребителят може да се подхлъзне. За потребителя има опасност от тежки наранявания или смърт.
 - ▶ Ако вали: не работете.

4.9 Транспортиране

▲ ПРЕДУПРЕЖДЕНИЕ

- По време на транспортиране косачката може да се преобърне или да се премести. Има опасност от наранявания и материални щети.

- ▶ Изключване на двигателя.



- ▶ Изчакайте, докато ножът спре да се върти.



- ▶ Изтеглете накрайника на запалителната свещ.

- ▶ Подсигурете косачката с притягащи колани, ремъци или мрежа върху подходяща товарна платформа така, че да не се преобърне и да не може да се движи.

- След като двигателят е работил, шумозаглушителят и двигателят може да са горещи. Потребителят може да получи изгаряне при транспортиране.

- ▶ Бутайте косачката.

- Косачката е тежка. Ако потребителят носи косачката сам, той може да бъде наранен.

- ▶ Носете предпазни ръкавици.

- ▶ Носете косачката по двама.

- По време на транспортиране бензинът може да изтече и да доведе до замърсявания и щети.

- ▶ Бутайте косачката.

- ▶ Транспортирайте уреда без бензин.

4.10 Съхранение

▲ ПРЕДУПРЕЖДЕНИЕ

- Децата може да не разпознаят и преценят опасностите, свързани с косачката. Децата може да получат тежки наранявания.
 - ▶ Изключвайте двигателя.
 - ▶ Съхранявайте косачката на място, недостъпно за деца.
- Металните компоненти може да корозират при влага. Косачката може да се повреди.
 - ▶ Съхранявайте косачката чиста и суха.
- Ако косачката се съхранява върху наклонена повърхност, тя може неволно да се плъзне. Има опасност от наранявания и материални щети.

- ▶ Съхранявайте косачката само на равни повърхности.

4.11 Почистване, поддръжка и ремонт

▲ ПРЕДУПРЕЖДЕНИЕ

- Ако двигателят работи по време на почистване, поддръжка или ремонт, това може да доведе до сериозни телесни наранявания и материални щети.

- ▶ Изключване на двигателя.



- ▶ Изчакайте, докато ножът спре да се върти.



- ▶ Изтеглете накрайника на запалителната свещ.

- Ако по време на почистването, поддръжката или ремонта двигателят работи, задвижването на ходовата част може да се включи неволно. Има опасност от тежки наранявания и материални щети.

- ▶ Изключване на двигателя.



- ▶ Изтеглете накрайника на запалителната свещ.

- След като двигателят е работил, шумозаглушителят и двигателят може да са горещи. Има опасност от изгаряния.
 - ▶ Изчакайте, докато шумозаглушителят и двигателят се охладят.
- Ако използвате силни почистващи препарати, почистване със струя вода или остри предмети, може да повредите косачката или ножа. Ако не почистите правилно косачката или ножа, компонентите няма да могат да функционират правилно и съоръженията за безопасност няма да работят. Има опасност от тежки наранявания.
 - ▶ Почистете косачката и ножа, както е описано в тази инструкция за експлоатация, [15.2](#).
- Ако косачката или ножът не са поддържани или ремонтирани, както е описано в тази инструкция за експлоатация, компонентите може да не функционират правилно и съоръженията за безопасност може да не работят. Има опасност от тежки наранявания или смърт на хора.
 - ▶ Подменяйте износените или повредени части.

- ▶ Поддържайте или ремонтирайте косачката така, както е описано в тази инструкция за експлоатация.
- ▶ Поддържайте ножовете така, както е описано в тази инструкция за експлоатация.





- По време на почистването, поддръжката или ремонта на ножа потребителят може да се пореже на острите режещи ръбове. Потребителят може се нарани.
 - ▶ Носете предпазни ръкавици, изработени от устойчив материал.
- По време на заточването ножът може да се нагрее. Потребителят може да получи изгаряне.
 - ▶ Изчакайте, докато ножът се охлади.
 - ▶ Носете предпазни ръкавици, изработени от устойчив материал.

5 Подготвяне на косачката за употреба

5.1 Подготовка на косачката за трева за работа

Преди всяко започване на работа трябва да се извършват следните стъпки:

- ▶ Отстранете опаковъчния материал и транспортните предпазители.
- ▶ Уверете се, че следните конструктивни части се намират в състояние, отговарящо на изискванията за техническа безопасност:
 - Косачката за трева, [4.6.1](#).
 - Нож, [4.6.2](#).
- ▶ Почистете косачката за трева, [15.2](#).
- ▶ Проверете ножа, [10.2](#).
- ▶ Налейте двигателно масло, [6.3](#).
- ▶ Отметнете задвижващия лост, [8.1](#).
- ▶ Настройте задвижващия лост, [8.3](#).
- ▶ Заредете косачката за трева, [7.1](#).
- ▶ Ако косенето е в ход и тревата трябва да се събере в коша за трева:
 - ▶ Откачете удължителя, [6.2.2](#).
 - ▶ Отворете клапата за мулчиране, [11.4.1](#).
 - ▶ Закачете коша за трева, [6.1.2](#).
- ▶ Ако косенето е в ход и тревата трябва да се насочи настрани към земята:
 - ▶ Затворете клапата за мулчиране, [11.4.2](#).
 - ▶ Закачете удължителя, [6.2.1](#).

- ▶ Ако в ход е мулчиране:
 - ▶ Затворете клапата за мулчиране,  11.4.2.
 - ▶ Откачете удължителя,  6.2.2.
- ▶ Настройте височината на рязане,  11.2.
- ▶ Проверете елементите за управление,  10.1.
- ▶ Ако тези стъпки не могат да се извършат: не използвайте повече косачката за трева и се обърнете към специализиран търговски обект на STIHL.

6 Сглобяване на косачката

6.1 Сглобяване, закачане и откачане на коша за трева

6.1.1 Сглобяване на коша за трева

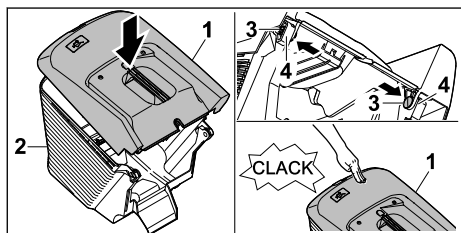

- ▶ Поставете горната част на коша за трева (1) върху долната част на коша за трева (2)
- ▶ Избутайте болтовете (3) отвътре през отворите (4).
- ▶ Притиснете горната част на коша за трева (1) надолу. Горната част на коша за трева се фиксира с щракване.

6.1.2 Закачане на коша за трева

- ▶ Изключете двигателя.
- ▶ Поставете косачката за трева върху равна повърхност.

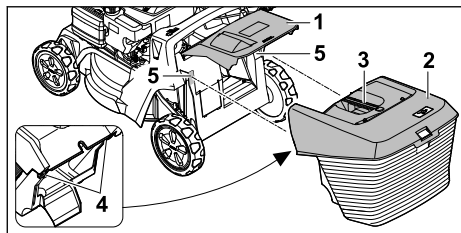

- ▶ Отворете клапата за изхвърляне (1) и я задръжте отворена.
- ▶ Хванете коша за трева (2) за дръжката (3) и го закачете отгоре с кука (4) в гнездата (5).

- ▶ Поставете клапата за изхвърляне (1) върху коша за трева (2).

6.1.3 Откачане на коша за трева

- ▶ Изключете двигателя.
- ▶ Поставете косачката на равен терен.
- ▶ Отворете дефлектора и го задръжте.
- ▶ Свалете коша за трева от ръкохватката с движение нагоре.
- ▶ Затворете дефлектора.

6.2 Закачане и откачане на удължителя

6.2.1 Закачане на удължителя

- ▶ Изключете двигателя.
- ▶ Изтеглете накрайника на запалителната свещ.
- ▶ Поставете косачката на равен терен.

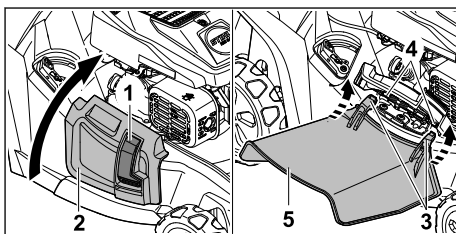

- ▶ Натиснете блокировката (1) и я задръжте натисната.
- ▶ Отворете страничния дефлектор (2) и го задръжте.
- ▶ Закачете двете куки (3) за оста (4) отдолу.
- ▶ Поставете страничния дефлектор (2) върху удължителя (5).
- ▶ Поставете накрайника на запалителната свещ.

6.2.2 Откачане на удължителя

- ▶ Изключете двигателя.
- ▶ Изтеглете накрайника на запалителната свещ.
- ▶ Поставете косачката на равен терен.

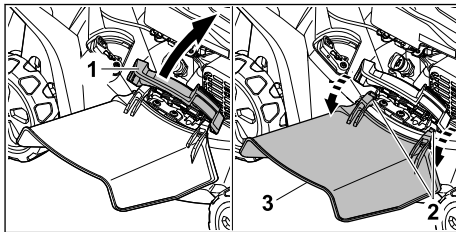

- ▶ Отворете страничния дефлектор (1) и го задръжте.
- ▶ Откачете и двете куки (2).

- ▶ Сгънете удължителя (3) нагоре и го свалете.
- ▶ Затворете страничния дефлектор (1).
- ▶ Поставете накрайника на запалителната свещ.

6.3 Пълнене на моторно масло

Моторното масло смазва и охлажда двигателя.

Спецификацията на моторното масло и количеството за пълнене са посочени в инструкцията за експлоатация.

УКАЗАНИЕ

- При доставка на уреда няма налято моторно масло. Стартирането на двигателя без или с твърде малко моторно масло може да повреди косачката.
 - ▶ Преди всяко стартиране проверете нивото на моторно масло и при необходимост долейте моторно масло.
- ▶ Пълнете моторно масло така, както е описано в инструкцията за експлоатация на двигателя.

7 Зареждане на косачка

7.1 Зареждане на косачката за трева

УКАЗАНИЕ

- Косачката за трева може да се повреди, ако не се зареди с правилното гориво.
 - ▶ Съблюдавайте ръководството за употреба на двигателя.
- ▶ Изключете двигателя.
- ▶ Поставете косачката за трева върху равна повърхност.
- ▶ Почистете участъка около капачката на резервоара за гориво с влажна кърпа.

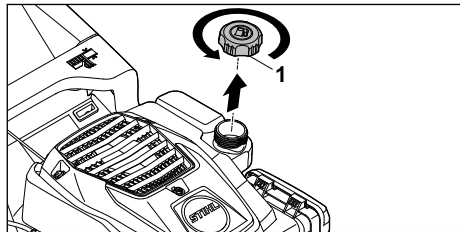

- ▶ Въртете капачката на резервоара за гориво (1) обратно на часовниковата стрелка дотогава, докато може да се свали.

- ▶ Свалете капачката на резервоара за гориво.
- ▶ Зареждайте горивото, използвайки подходящо средство за пълнене, така, че до ръба на резервоара за гориво да останат поне 15 mm свободно пространство.
- ▶ Поставете капачката на резервоара за гориво върху резервоара за гориво.
- ▶ Завъртете капачката на резервоара за гориво по посока на часовниковата стрелка и затегнете здраво на ръка. Резервоарът за гориво е затворен.

8 Настройване на косачката за потребителя

8.1 Отмятане на задвижващия лост

- ▶ Изключете двигателя.
- ▶ Извадете щекера на запалителната свещ.
- ▶ Поставете косачката за трева върху равна повърхност.

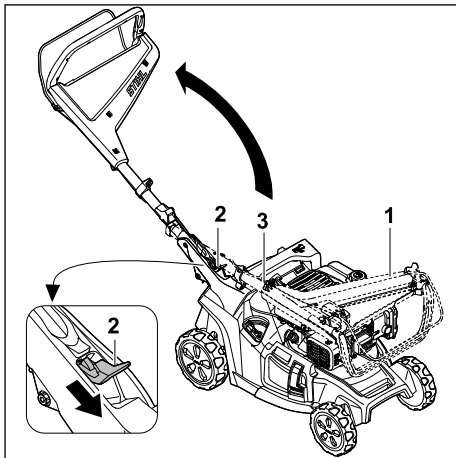

- ▶ Хванете здраво задвижващия лост (1).
- ▶ Натиснете държателя (2) надолу и го задръжте.
- ▶ Отметнете задвижващия лост (1) и се уверете, че задвижващото въже (3) не е притиснато.
- ▶ Пуснете лоста (2). Задвижващият лост се фиксира с щракване.

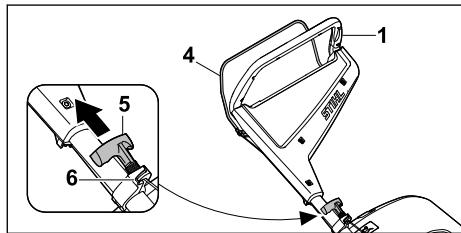

- ▶ Натиснете С-образната превключвателна скоба (4) към задвижващия лост (1) и го задръжте натиснат.
- ▶ Бавно издърпайте дръжката за стартиране (5) по посока на водача на задвижващото въже (6).
- ▶ Закачете дръжката за стартиране (5) във водача на задвижващото въже (6).
- ▶ Пуснете С-образната превключвателна скоба (4).
- ▶ Включете щекера на запалителната свещ.

8.2 Сгъване на задвижващия лост

Задвижващият лост може да се сгъне за пестене на място при транспортиране и съхранение.

- ▶ Изключете двигателя.
- ▶ Извадете щекера на запалителната свещ.
- ▶ Поставете косачката за трева върху равна повърхност.
- ▶ Откачете дръжката за стартиране от водача на задвижващото въже и бавно го насочете обратно по посока на двигателя.

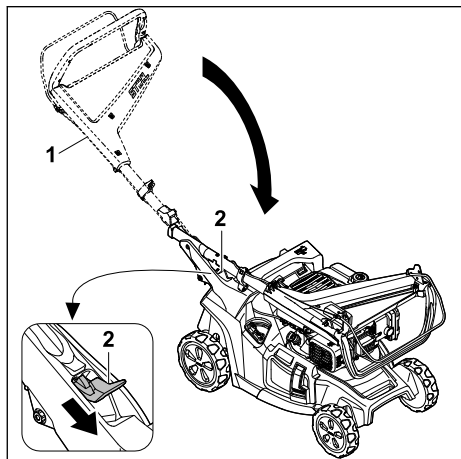

- ▶ Хванете здраво задвижващия лост (1).

- ▶ Натиснете държателя (2) надолу и го задръжте.
- ▶ Сгънете задвижващия лост (1).
- ▶ Пуснете лоста (2).

Задвижващият лост се фиксира с щракване.

- ▶ Включете щекера на запалителната свещ.

8.3 Настройване на ръкохватката

- ▶ Изключете двигателя.
- ▶ Изтеглете накрайника на запалителната свещ.
- ▶ Поставете косачката на равен терен.

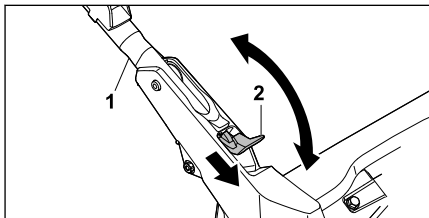

- ▶ Хванете ръкохватката (1).
- ▶ Натиснете лоста (2) надолу и го задръжте.
- ▶ Настройте ръкохватката (1) в желаната позиция и се уверете, че ръкохватката отново е напълно фиксирана.
- ▶ Отпуснете лоста (2).
- ▶ Поставете накрайника на запалителната свещ.

9 Пускане в действие и изключване на двигателя

9.1 Стартиране на двигателя

- ▶ Поставете косачката на равен терен.

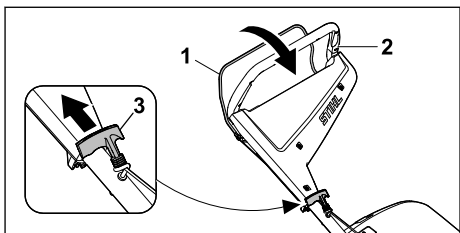

- ▶ С лявата ръка притиснете превключващия лост (1) към ръкохватката (2) и го задръжте натиснат.
- ▶ Издърпайте бавно ръкохватката за стартиране (3) с дясната ръка, докато усетите съпротивление.
- ▶ Дърпайте ръкохватката за стартиране (3) бързо и я връщайте обратно, докато двигателят не заработи.

- ▶ Ако двигателят не стартира: Спазвайте инструкцията за експлоатация на двигателя.

9.2 Изключване на двигателя

- ▶ Поставете косачката на равен терен.
- ▶ Отпуснете превключващия лост. Двигателят изгасва.
- ▶ Напуснете позицията за потребителя.

10 Проверка на косачката

10.1 Проверка на командните елементи



Превключващ лост

- ▶ Изключете двигателя.
- ▶ Издърпайте превключващия лост изцяло по посока на ръкохватката и отново го отпуснете.
- ▶ Ако превключващият лост е трудноподвижен или не се връща в изходна позиция: не използвайте косачката и се обърнете към специализиран търговец на STIHL. Превключващият лост е дефектен.

10.2 Проверка на ножа

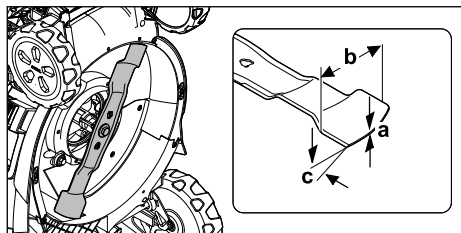
- ▶ Изключете двигателя.
- ▶ Изтеглете крайника на запалителната свещ.
- ▶ Изправете косачката,  15.1.



- ▶ Измерете следното:
 - Дебелина a
 - Ширина b
 - Ъгъл на заточване c
- ▶ Ако дебелината или ширината не достигат минимално допустимите стойности: сменете ножа,  19.2.
- ▶ Ако ъгълът на заточване не е спазен: заточете ножа,  19.2.
- ▶ Ако възникнат неясноти: Обърнете се към специализиран търговец на STIHL.

11 Работа с косачката

11.1 Държане и водене на косачката



- ▶ Дръжте ръкохватката с две ръце така, че палците да я обхващат.

11.2 Настройване на височината на рязане

Могат да се настроят 7 височини на рязане:

- 20 mm = позиция 1
- 30 mm = позиция 2
- 40 mm = позиция 3
- 55 mm = позиция 4
- 70 mm = позиция 5
- 85 mm = позиция 6
- 100 mm = позиция 7

Позициите са посочени върху косачката за трева.

Настройване на височината на рязане

- ▶ Изключете двигателя.
- ▶ Ножът не трябва да се върти.
- ▶ Поставете косачката за трева върху равна повърхност.

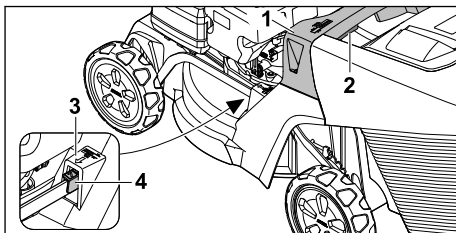

- ▶ Дръжте здраво косачката за трева за дръжката (1).
 - ▶ Натиснете лоста (2) и го задръжте натиснат.
 - ▶ Чрез повдигане и спускане поставете косачката за трева в желаното положение. Текущата височина на рязане може да се прочете на индикацията за височината на рязане (3) с помощта на маркировката (4).
 - ▶ Пуснете лоста (2).
- Косачката за трева се фиксира.

11.3 Косене и мулчиране

Косачката за трева е оборудвана с мулти-функционален нож и може да се използва както за косене, така и за мулчиране.

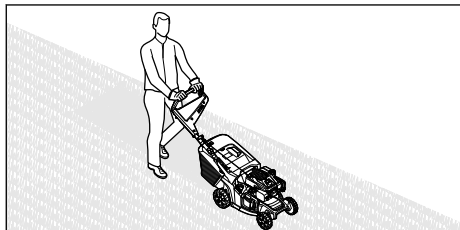

- ▶ Бутайте косачката за трева бавно и контролирано напред.

11.4 Отваряне и затваряне на клапата за рекултивиране

11.4.1 Отваряне на клапата за рекултивиране

- ▶ Изключете двигателя.
- ▶ Поставете косачката на равен терен.

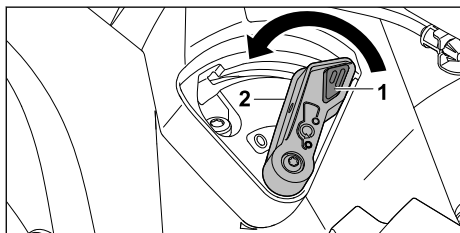

- ▶ Натиснете блокировката (1) и я задръжте натисната.
- ▶ Поставете лоста (2) в позиция 0. Клапата за рекултивиране е отворена.
- ▶ Пуснете блокировката (1).

11.4.2 Затваряне на клапата за рекултивиране

- ▶ Изключете двигателя.
- ▶ Поставете косачката на равен терен.

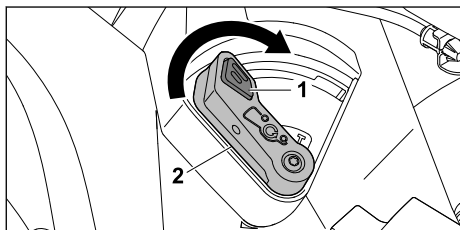

- ▶ Натиснете блокировката (1) и я задръжте натисната.

- ▶ Поставете лоста (2) в позиция I. Клапата за рекултивиране е затворена.
- ▶ Пуснете блокировката (1).

11.5 Изпразване на коша за трева

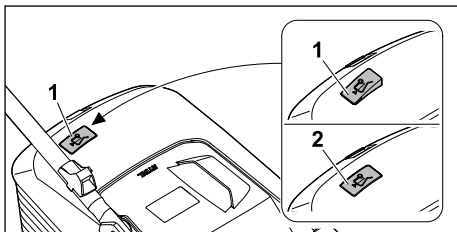

Въздушният поток, генериран от ножа, повдига индикатора за равнището на запълване (1). Когато кошът за трева се напълни, въздушният поток спира. Ако въздушният поток е твърде малък, индикаторът за равнището на запълване (2) се връща в пасивно състояние. Това е сигнал да изпразните коша за трева.

Безпроблемното функциониране на индикатора за равнището на запълване е гарантирано само при оптимален въздушен поток. Външните влияния, като мокра, гъста или висока трева, ниски степени на косене, замърсяване или други подобни, могат да повлияят негативно въздушния поток и функционирането на индикатора за равнището на запълване.

- ▶ Ако индикаторът за равнището на запълване се върне в пасивно състояние: Изпразнете коша за трева.
- ▶ Изключете косачката.
- ▶ Откачете коша за трева.

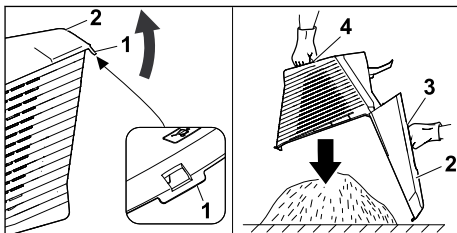

- ▶ Отворете затварящата планка (1).
- ▶ Отворете горната част на коша за трева (2) от ръкохватката (3) и я задръжте.
- ▶ С втората ръка я дръжте за долната ръкохватка (4).
- ▶ Изпразнете коша за трева.
- ▶ Затворете коша за трева.
- ▶ Закачете коша за трева.

12 След работа

12.1 След работа

- ▶ Изключете двигателя.
- ▶ Ако косачката е мокра: оставете косачката да изсъхне.
- ▶ Почистете косачката.

13 Транспортиране

13.1 Транспортиране на косачката

- ▶ Изключете двигателя.
Ножът не бива да се върти.
- ▶ Изтеглете накрайника на запалителната свещ.

Бутане на косачката

- ▶ Бутайте косачката напред бавно и контролирано.

Носене на косачката

- ▶ Носете предпазни ръкавици.
- ▶ Откачете коша за трева.
- ▶ Откачете удължителя.

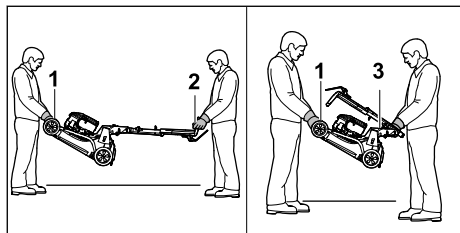

- ▶ Ако косачката се носи с разгънатата ръкохватка:
 - ▶ Един човек трябва да държи косачката с две ръце за ръкохватката за носене (1), а друг да я държи с две ръце за ръкохватката (2).
 - ▶ Повдигайте и носете косачката по двама.
- ▶ Ако косачката се носи със сгънатата ръкохватка:
 - ▶ Сгънете ръкохватката, 8.2.
 - ▶ Един човек трябва да държи косачката с две ръце за ръкохватката за носене (1), а друг да я държи с две ръце за ръкохватката (3).
 - ▶ Повдигайте и носете косачката по двама.

Транспортиране на косачката в превозно средство

- ▶ Закрепете косачката изправена така, че да не се преобръне и да не може да се движи.

14 Съхранение

14.1 Съхранение на косачката

- ▶ Изключете двигателя и го оставете да изстине.
- ▶ Изтеглете накрайника на запалителната свещ.
- ▶ Съхранявайте косачката така, че следните условия да са изпълнени:
 - Косачката да е на място, недостъпно за деца.
 - Косачката е чиста и суха.
 - Косачката да не може да се преобръне.
 - Косачката да не може да се плъзне.
 Ако косачката трябва да се съхранява за повече от 3 месеца, спазвайте и следното:
 - ▶ Работете с косачката, докато резервоарът за гориво се изпразни.
 - ▶ Предоставете резервоара за гориво за почистване от специализиран търговец на STIHL.
 - ▶ Сменете моторното масло, както е посочено в инструкциите за експлоатация на двигателя.
 - ▶ Отвийте свещта за запалване и налейте 3 ml моторно масло в двигателя през отвора на свещта за запалване.
 - ▶ Дръпнете ръкохватката за стартиране неколккратно и я върнете обратно.



ПРЕДУПРЕЖДЕНИЕ

- ▶ Ако при изваден накрайник на запалителната свещ се издърпа ръкохватката за стартиране, навън може да изскочат искри. Искрите могат да възпламенят изпускащите се бензинови пари и да предизвикат пожари и експлозии. Това може да доведе до тежки наранявания или смърт на хора и може да възникнат материални щети.
- ▶ Дръжте накрайника на запалителната свещ далеч от отвора за запалителната свещ.
- ▶ Завийте запалителната свещ и я затегнете добре.

14.2 Позиция за съхранение

Косачката може да се сгъва за пестене на място при съхранение.

- ▶ Поставете косачката на равен терен.
- ▶ Откачете коша за трева.
- ▶ Настройте височината на косене в най-високата позиция. 11.2

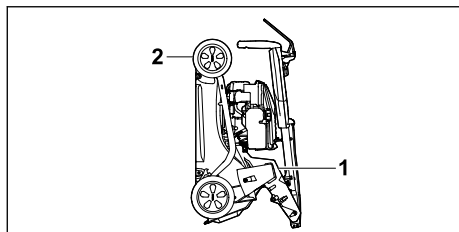

- ▶ Сгънете ръкохватката. 8.2
- ▶ Дръжте косачката с едната ръка за ръкохватката (1), а с другата за ръкохватката за носене (2) и я изправете назад.

15 Почистване

15.1 Изправяне на косачката

- ▶ Работете с косачката, докато резервоарът за гориво се изпразни.
Двигателят изгасва.
- ▶ Изтеглете накрайника на запалителната свещ.
- ▶ Поставете косачката на равен терен.
- ▶ Откачете ръкохватката за стартиране от водача на въжето.
- ▶ Откачете коша за трева.
- ▶ Настройте височината на косене в най-високата позиция, 11.2.
- ▶ Поставете ръкохватката в най-ниската позиция, 8.3.

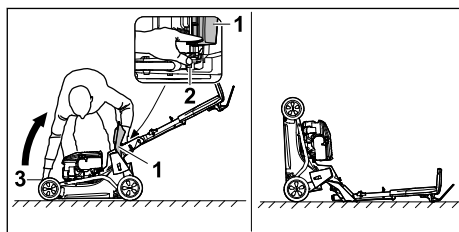

- ▶ Поставете отъясно до уреда.
- ▶ Отворете дефлектора (1) и го задръжте.
- ▶ С лявата ръка натиснете лоста (2) надолу и задръжте.
- ▶ С дясната ръка хванете косачката за ръкохватката за транспортиране (3) и я изправете назад.

Косачката стои стабилно и може да се почиства.

15.2 Почистване на косачката

- ▶ Изключване на двигателя.
- ▶ Оставете косачката да изстине.
- ▶ Изтеглете накрайника на запалителната свещ.

- ▶ Почистете косачката с влажна кърпа.
- ▶ Почистете вентилационните отвори с четчица.
- ▶ Изправете косачката.
- ▶ Почистете областта около ножа и самия нож с дървена пръчка, мека четка или влажна кърпа.
- ▶ Поставете накрайника на запалителната свещ.

УКАЗАНИЕ

- Почистването с водоструйка или с водна струя може да повреди уреда.
 - ▶ Не почиствайте уреда с водоструйка или водна струя.

16 Поддръжка /обслужване

16.1 Интервали за профилактика

Интервалите за профилактика зависят от условията на средата и от работните условия. STIHL препоръчва следните интервали за профилактика:

Двигател

- ▶ Поддържайте моторно масло така, както е посочено в инструкцията за експлоатация на двигателя.

Косачка

- ▶ Косачката трябва да се поддържа ежегодно от специализиран търговец на STIHL.

16.2 Демонтаж и монтаж на ножа

16.2.1 Демонтиране на ножа

- ▶ Изключете двигателя.
- ▶ Изтеглете накрайника на запалителната свещ.
- ▶ Изправете косачката.

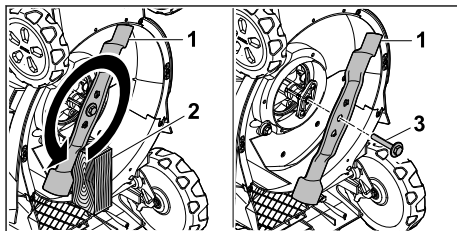

- ▶ Блокирайте ножа (1) с дървено трупче (2).
- ▶ Развийте болта с шайбата (3) по посока на стрелката и ги свалете.
- ▶ Свалете ножа (1).
- ▶ Изхвърлете винта с шайбата (3).
За монтирането на ножа (1) използвайте нов болт с шайба.

- ▶ Поставете накрайника на запалителната свещ.

16.2.2 Монтиране на ножа

- ▶ Изключете двигателя.
- ▶ Изтеглете накрайника на запалителната свещ.
- ▶ Изправете косачката.

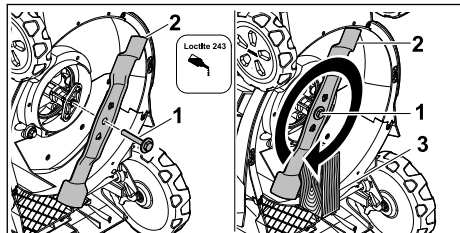

- ▶ Нанесете фиксатор за резба Loctite 243 върху резбата на винта с шайба (1).
- ▶ Поставете ножа (2) така, че издатините на повърхността за поставяне да попаднат в гнездата.
- ▶ Завийте винта с шайба (1).
- ▶ Блокирайте ножа (2) с дървено трупче (3).
- ▶ Затегнете болта с шайбата (1) с 60 Nm
- ▶ Поставете накрайника на запалителната свещ.

16.3 Заточване и балансиране на ножа

Необходима е много практика за правилното заточване и балансиране на ножа.

STIHL препоръчва ножът да се заточва и балансира от специализиран търговец на STIHL.

Актуалните адреси на специализираните търговци можете да получите от съответния

18 Отстраняване на неизправности

18.1 Отстраняване на неизправности по косачката

Неизправност	Причина	Отстраняване
Двигателят не може да бъде стартиран.	Превключващият лост за режима на косене не е натиснат.	▶ Стартирайте двигателя така, както е описано в тази инструкция за експлоатация.
	Резервоарът за гориво е празен.	▶ Заредете косачката.
	Тръбопроводът за гориво е запушен.	▶ Обърнете се към специализиран търговец на STIHL.

представител на STIHL в страната на адрес www.stihl.com.



ПРЕДУПРЕЖДЕНИЕ

- Режещите ръбове на ножа са остри. Потребителят може да се пореже.
 - ▶ Носете защитни ръкавици, изработени от устойчив материал.

- ▶ Изключете двигателя.
- ▶ Изтеглете накрайника на запалителната свещ.
- ▶ Изправете косачката, 15.1.
- ▶ Демонтирайте ножа.
- ▶ Заточете ножа. При това спазвайте ъгъла на заточване и охладете ножа, 19.2. Ножът не бива да посинява по време на заточването.
- ▶ Монтирайте ножа.
- ▶ Поставете накрайника на запалителната свещ.
- ▶ Ако възникнат неясноти: Обърнете се към специализиран търговец на STIHL.

17 Ремонт

17.1 Ремонт на косачката

Потребителят не може сам да поправя косачката и ножа.

- ▶ Ако косачката или ножът са повредени: не използвайте косачката или ножа и потърсете помощ от специализиран търговец на STIHL.
- ▶ Ако указателните табели са нечетливи или повредени: указателните табели трябва да се сменят от специализиран търговец на STIHL.

Неизправност	Причина	Отстраняване
	В резервоара има некачествено, замърсено или старо гориво.	▶ Винаги използвайте свежо марково гориво безоловен бензин.
	Въздушният филтър е замърсен.	▶ Почистете или сменете въздушния филтър, както е описано в инструкцията за експлоатация на двигателя.
	Накрайникът на запалителната свещ е изваден от нея или кабелът за запалване не е закрепен добре към накрайника.	▶ Поставете накрайника на запалителната свещ. ▶ Проверете връзката между кабела за запалване и накрайника.
	Запалителната свещ е опушена, повредена или разстоянието между електродите е неправилно.	▶ Почистете запалителната свещ или я сменете. ▶ Регулирайте междуелектродното разстояние.
	Съпротивлението при ножа е твърде голямо.	▶ Настройте по-голяма височина на косене. ▶ Стартирайте двигателя в по-ниска трева.
Двигателят се стартира трудно или мощността му отслабва.	Корпусът на косачката е запушен.	Почистете косачката.
	Височината на косене е настроена твърде ниско или скоростта на бутане е твърде голяма.	Пригответе височината на косене или косете по-бавно.
	В резервоара за гориво и карбуратора има вода или карбураторът е запушен.	Изпразнете резервоара за горивото, почистете тръбопровода за горивото и карбуратора.
	Резервоарът за гориво е замърсен.	Обърнете се към специализиран търговец на STIHL.
	Въздушният филтър е замърсен.	Почистете или сменете въздушния филтър, както е описано в инструкцията за експлоатация на двигателя.
	Запалителната свещ е опушена.	Почистете запалителната свещ или я сменете.
Двигателят загрява много.	Твърде ниско ниво на моторното масло.	Допълнете моторно масло или го сменете така, както е описано в инструкцията за експлоатация на двигателя.
	Охлаждащите ребра са замърсени.	Почистете косачката.
Косачката вибрира силно.	Ножът е повреден.	Сменете ножа.
	Ножът не е монтиран правилно.	Монтирайте ножа.
Тревата не се коси добре.	Ножът е тъп или износен.	Заточете или сменете ножа.

19 Технически данни

19.1 Косачка STIHL RM 443.3

- Тип двигател: STIHL EVC 200 C
- Работен обем: 139 cm³
- Мощност (P): 2,1 kW (2,8 PS) при 2800/мин

- Брой обороти (n): 2800/мин
- Максимален обем на резервоара за гориво: 0,9 l
- Тегло (m): 28 kg
- Максимален обем на коша за трева: 52 l
- Ширина на косене: 41 см

19.2 Нож

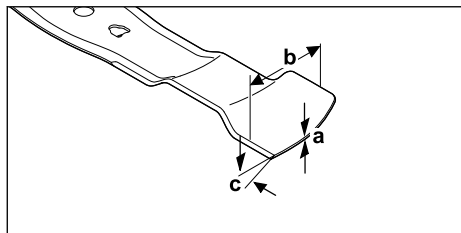

- Минимална дебелина a: 1,6 mm
- Минимална ширина b: 55 mm
- Ъгъл на заточване c: 30°

19.3 Акустични и вибрационни стойности

Коефициентът К за нивото на звуковото налягане възлиза на 2 dB(A). Коефициентът за нивото на звукова мощност възлиза на 2,2 dB(A). Коефициентът К за вибрационните стойности възлиза на 2,2 m/s².

- Ниво на звуково налягане L_{pA}, измерено съгласно EN ISO 5395-2: 79 dB(A)
- Гарантирано максимални ниво на звукова мощност L_{WA,d}, избрано съгласно 2000/14/EG / S.I. 2001/1701: 93 dB(A)
- Вибрационна стойност a_{hV} на задвижващия лост, измерена съгласно EN ISO 5395-2: 4,4 m/s²

За информация за изпълнението на Директивата за работодателите относно вибрациите 2002/44/EG и S.I. 2005/1093 вижте www.stihl.com/vib.

19.4 REACH

Съкращението "REACH" обозначава регламента на EG (Европ. общност) за регистриране, анализ и допустимост на химическите препарати.

Информацията за изпълнение на регламента REACH е посочена по-долу www.stihl.com/reach.

20 Резервни части и принадлежности

20.1 Резервни части и принадлежности

STIHL С тези символи се обозначават оригинални резервни части на STIHL и оригинални принадлежности на STIHL.

Фирма STIHL препоръчва да се използват оригинални резервни части и оригинални принадлежности на STIHL.

Резервните части и принадлежностите на други производители не могат да бъдат оценени от STIHL по отношение на надеждността, безопасността и пригодността им, въпреки продължаващото наблюдение на пазара и STIHL не може да гарантира използването им.

Оригинални резервни части и оригинални принадлежности на STIHL се предлагат от специализиран търговски обект на STIHL.

20.2 Важни резервни части

- Нож: WA40 702 0105
- Болт на ножа с шайба: 0000 951 3505

21 Отстраняване /изхвърляне

21.1 Изхвърляне на косачката

Информация за изхвърляне може да получите от местните органи или специализиран търговец на STIHL.

Неправилното изхвърляне може да навреди на здравето и да замърси околната среда.

- ▶ Предоставете продуктите на STIHL заедно с опаковката съгласно местните разпоредби в подходящо депо за рециклиране на отпадъци.
- ▶ Не изхвърляйте с битовите отпадъци.

22 Декларация на ЕС (EU) за съответствие

22.1 Косачка за трева STIHL RM 443.3

STIHL Tirol GmbH
Hans Peter Stihl-Straße 5
6336 Langkampfen

Австрия

декларира на своя собствена отговорност, че

- конструкция: косачка за трева
- фабрична марка: STIHL
- тип: RM 443.3
- ширина на рязане: 41 cm
- серийна идентификация: WB40

отговаря на приложените разпоредби на директивите 2000/14/EO, 2006/42/EO, 2014/30/EC и 2011/65/EC и е разработена и

произведена съгласно валидните към датата на производство версии на следните стандарти: EN ISO 5395-1, EN ISO 5395-2 и EN ISO 14982.

Участващ нотифициран орган:
TÜV Rheinland LGA Products GmbH
Tillystraße 2
90431 Nürnberg, DE

За определяне на измереното и на гарантираното максимално ниво на звуковата мощност се процедира съгласно Директива 2000/14/ЕО, приложение VIII.

Измерено ниво за звукова мощност:
91,2 dB(A)

Гарантирано ниво на звуковата мощност:
93 dB(A)

Техническата документация се съхранява от
STIHL Tirol GmbH.

Годината на производство и машинният номер са посочени върху косачката за трева.

Langkampfen, 27.11.2023

STIHL Tirol GmbH

в качеството на заместник



Matthias Fleischer, Ръководител на отдел „Разработване на продукти“

в качеството на заместник



Sven Zimmermann, Главен ръководител на отдел „Качество“

23 Декларация за съответствие UKCA

23.1 Косачка за трева STIHL RM 443.3

STIHL Tirol GmbH
Hans Peter Stihl-Straße 5
6336 Langkampfen

Австрия

декларира на своя собствена отговорност, че

- конструкция: косачка за трева
- фабрична марка: STIHL

- тип: RM 443.3
- ширина на рязане: 41 cm
- серийна идентификация: WB40

отговаря на приложимите разпоредби на нормативните актове на Обединеното кралство Noise Emission in the Environment by Equipment for use Outdoors Regulations 2001, Supply of Machinery (Safety) Regulations 2008, Electromagnetic Compatibility Regulations 2016 и The Restriction of the Use of Certain Hazardous Substances in Electrical and Electronic Equipment Regulations 2012 и е разработена и произведена съгласно валидните към датата на производство версии на следните стандарти: EN ISO 5395-1, EN ISO 5395-2 и EN ISO 14982.

Участващ нотифициран орган:
TUV Rheinland UK LTD
1011 Stratford Road
Solihull, B90 4BN

За изчисляване на измереното и гарантираното максимално ниво на звука се процедира съгласно разпоредбите на нормативните актове на Обединеното кралство Noise Emission in the Environment by Equipment for use Outdoors Regulations 2001, Schedule 11.

- Измерено ниво за звукова мощност:
91,2 dB(A)
- Гарантирано ниво на звуковата мощност:
93 dB(A)

Техническата документация се съхранява от
STIHL Tirol GmbH.

Годината на производство и машинният номер са посочени върху косачката за трева.

Langkampfen, 27.11.2023

STIHL Tirol GmbH

в качеството на заместник



Matthias Fleischer, Ръководител на отдел „Разработване на продукти“

в качеството на заместник



Sven Zimmermann, Главен ръководител на отдел „Качество“

24 Adresi

www.stihl.com

Cuprins

1	Prefață.....	404
2	Informații referitoare la acest Manual de instrucțiuni.....	404
3	Cuprins.....	405
4	Instrucțiuni de siguranță.....	406
5	Preșterea pentru funcționare a mașinii de tuns iarba.....	411
6	Asamblarea mașinii de tuns iarba.....	412
7	Alimentarea cu carburant a mașinii de tuns iarba.....	413
8	Se reglează pentru utilizator mașina de tuns iarba.....	413
9	Pomirea și oprirea motorului.....	414
10	Verificarea mașinii de tuns iarba.....	415
11	Lucrul cu mașina de tuns iarba.....	415
12	După lucru.....	417
13	Transportarea.....	417
14	Stocarea.....	417
15	Curățare.....	418
16	Întreținere.....	418
17	Reparare.....	419
18	Depanare.....	419
19	Date tehnice.....	420
20	Piese de schimb și accesorii.....	421
21	Eliminare.....	421
22	Declarație de conformitate EU.....	421
23	Declarația de conformitate UKCA.....	422
24	Adrese.....	422

1 Prefață

Stimată clientă, stimate client,

ne bucurăm că ați ales STIHL. Dezvoltăm și executăm produsele noastre în calitate de vârf, conform nevoilor clienților noștri. În felul acesta iau naștere produse de mare fiabilitate chiar și în condiții de solicitare extremă.

STIHL înseamnă calitate de vârf și în domeniul de service. Atelierele noastre de specialitate oferă consiliere și instrucțiuni competente, dar și o cuprinzătoare asistență tehnică.

Compania STIHL se angajează în mod expres să protejeze natura. Aceste instrucțiuni de utilizare sunt concepute pentru a vă ajuta la utilizarea sigură și ecologică a produsului dumneavoastră STIHL pe o durată lungă de exploatare.

Vă mulțumim pentru încredere și vă dorim multă bucurie la utilizarea produsului dumneavoastră STIHL.



Dr. Nikolas Stihl

IMPORTANT! ÎNAINTE DE UTILIZARE, CITIȚI ȘI PĂSTRAȚI INSTRUCȚIUNILE.

2 Informații referitoare la acest Manual de instrucțiuni

2.1 Documente valabile

Aceste instrucțiuni de utilizare sunt instrucțiuni de utilizare originale ale producătorului în sensul Directivei CE 2006/42/CE.

Sunt valabile prevederile locale privitoare la securitate.

- ▶ În plus față de aceste instrucțiuni de utilizare, citiți, înțelegeți și păstrați următoarele documente:
 - Instrucțiuni de utilizare ale motorului STIHL EVC 200 C

2.2 Identificarea Notelor de avertizare din text

PERICOL

- Această notă indică pericolele care au ca rezultat răniri grave sau decese.
 - ▶ Măsurile specificate pot împiedica rănirile grave sau decesele.

AVERTISMENT

- Această notă poate indica pericolele care au ca rezultat răniri grave sau **decese**.
 - ▶ Măsurile specificate pot împiedica rănirile grave sau decesele.

INDICAȚIE

- Această notă indică pericolele care pot avea ca rezultat avariarea bunurilor.
 - ▶ Măsurile specificate pot împiedica avariarea bunurilor.

2.3 Simboluri în text



Acest simbol se referă la un capitol din aceste instrucțiuni de folosire.

3 Cuprins

3.1 Mașină de tuns iarba

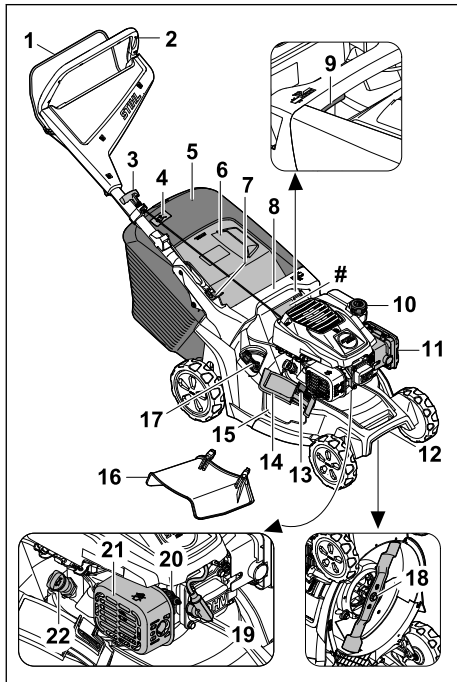

1 Mâner de comutație

Mânerul de comutație servește la pornirea și oprirea motorului.

2 Bară de ghidare

Bara de ghidare servește la ținerea, ghidarea și transportarea mașinii de tuns iarba.

3 Mâner demaror

Mânerul demaror servește la pornirea motorului.

4 Indicator pentru nivelul de umplere

Indicatorul pentru nivelul de umplere indică nivelul de umplere al coșului de captare a ierbii.

5 Coș de captare a ierbii

Coșul de captare a ierbii captează iarba cosită.

6 Manetă

Maneta servește la reglarea și rabatarea barei de ghidare.

7 Clapetă de evacuare

Clapeta de evacuare închide canalul de evacuare.

8 Mâner

Mânerul servește la ținerea mașinii de tuns iarba în timpul setării înălțimii de secționare și la transportarea mașinii de tuns iarba.

9 Manetă

Maneta servește la setarea înălțimii de secționare.

10 Capacul rezervorului de combustibil

Capacul rezervorului de combustibil închide orificiul de umplere cu benzină.

11 Capacul filtrului

Capacul filtrului acoperă filtrul de aer.

12 Mâner de transport

Mânerul de transport servește la transportarea mașinii de tuns iarba.

13 Element de blocare

Elementul de blocare menține închisă clapeta de evacuare laterală.

14 Clapetă de evacuare laterală

Clapeta de evacuare laterală închide orificiul de evacuare lateral.

15 Orificiu de evacuare lateral

Orificiul de evacuare lateral ghidează iarba cosită în lateral.

16 Extensie

Extensia ghidează iarba cosită în lateral pe sol.

17 Manetă

Maneta servește la deschiderea și închiderea clapetei integrate de mulcire.

18 Cuțit

Cuțitul cosește și mărunțește iarba.

19 Fișa bujiei

Fișa bujiei leagă cablul de aprindere de bujie.

20 Bujia

Bujia aprinde amestecul combustibil-aer din motor.

21 Toba de eșapament

Toba de eșapament reduce emisiile fonice ale mașinii de tuns iarba.

22 Capac pentru uleiul de motor

Capacul pentru uleiul de motor închide orificiul de umplere cu ulei de motor.

Plăcuță de identificare cu seria mașinii

3.2 Simboluri

Simbolurile pot fi pe mașina de tuns iarba și semnifică următoarele:



Acest simbol marchează capacul rezervorului de combustibil.



Acest simbol marchează capacul pentru uleiul de motor.



Nivelul de putere sonoră garantat conform Directivei 2000/14/CE în dB(A), pentru a se putea compara nivelul emisiilor de zgomot al produselor.



Nu aruncați produsul la gunoierul menajer.



Setarea înălțimii de secționare.



Indicator pentru nivelul de umplere al coșului de captare a ierbii.



Manetă pentru deschiderea și închiderea clapetei de mulcire.

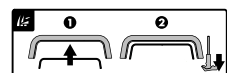

Porniți motorul.

4 Instrucțiuni de siguranță

4.1 Simboluri de avertizare

Simbolurile de avertizare de pe mașina de tuns iarba au următoarea semnificație:



Țineți cont de indicațiile de siguranță și de măsurile acestora.



Citiți, înțelegeți și păstrați instrucțiunile de utilizare.



Feriți-vă de obiecte ce ar putea fi proiectate în afară - păstrați distanța și țineți la distanță alte persoane.



Nu atingeți cuțitul în timp ce se rotește.



Scoateți fișa de bujie în timpul transportului, depozitării, întreținerii sau reparării.

4.2 Utilizare conform destinației

Mașina de tuns iarba STIHL RM 443.3 servește la cosirea și mulcirea ierbii.

⚠️ AVERTISMENT

- Dacă mașina de tuns iarba nu este folosită conform destinației, persoanele pot suferi grave leziuni corporale, chiar letale, și se pot produce daune materiale.
 - ▶ Utilizați mașina de tuns iarba conform informațiilor din aceste instrucțiuni de utilizare și din instrucțiunile de utilizare ale motorului.

4.3 Cerințe pentru utilizator

⚠️ AVERTISMENT

- Persoanele neinstruite nu pot recunoaște sau evalua pericolele generate de mașina de tuns iarba. Utilizatorii sau alte persoane pot fi rănite grav sau ucise.
 - ▶ Citiți, înțelegeți și păstrați instrucțiunile de utilizare.
- ▶ Dacă mașina de tuns iarba este împrumutată unei alte persoane: Oferiți totodată și instrucțiunile de utilizare ale mașinii de tuns iarba și al motorului.
- ▶ Asigurați-vă că utilizatorul îndeplinește următoarele cerințe:
 - Utilizatorul este odihnit.
 - Utilizatorul este apt din punct de vedere fizic, senzorial și mental, să opereze și să lucreze cu mașina de tuns iarba. Dacă utilizatorul este capabil din punct de vedere corporal, senzorial sau mental într-un mod limitat, acesta are voie să lucreze doar sub supravegherea sau după instruire din partea unei persoane responsabile.
 - Utilizatorul poate recunoaște și evalua pericolele pe care le prezintă mașina de tuns iarba.
 - Utilizatorul este conștient de faptul că răspunde pentru accidente și daune.
 - Utilizatorul este major sau utilizatorul este format conform reglementărilor naționale sub supraveghere.

- Utilizatorul a fost instruit de către un distribuitor autorizat STIHL sau de o persoană calificată, înainte de a lucra cu mașina de tuns iarba pentru prima dată.
 - Utilizatorul nu este afectat de alcool, medicamente sau droguri.
- Dacă apar neclarități: Apelați la un distribuitor de specialitate STIHL.

4.4 Îmbrăcămintea și dotarea

▲ AVERTISMENT

- În timpul lucrului, pot fi aruncate în sus obiecte cu viteză mare. Utilizatorul poate fi rănit.
 - Purtați pantaloni lungi din material rezistent.
- În timpul lucrului se generează zgomot. Zgomotul poate să dăuneze auzului.
 - Purtați antifoane.
- În timpul lucrului poate fi agitat praf. Praful inhalat poate dăuna sănătății și poate să declanșeze reacții alergice.
 - Dacă se agită praf: Purtați o mască de protecție contra prafului.
- Îmbrăcămintea neadecvată se poate agăța de bucăți de lemn, bălării și de mașina de tuns iarba. Utilizatorii fără îmbrăcămintă adecvată pot fi răniți grav.
 - Purtați îmbrăcămintă strânsă pe corp.
 - Lăsați deoparte șalurile și bijuteriile.
- În timpul curățării, a întreținerii sau a transportului utilizatorul poate veni în contact cu cuțitul. Utilizatorul poate fi rănit.
 - Purtați mănuși de protecție din material rezistent.
 - Purtați încălțăminte solidă, închisă, cu talpă anti-alunecare.
- Dacă utilizatorul poartă încălțăminte nepotrivită, acesta poate să alunece. Utilizatorul poate fi rănit.
- În timpul ascuțirii cuțitului, pot fi aruncate în afară particule de material. Utilizatorul poate fi rănit.
 - Purtați ochelari de protecție bine strânși. Ochelarii de protecție adecvați sunt testați conform standardului EN 166 sau conform prevederilor naționale și pot fi obținuți din comerț cu marcajul corespunzător.
 - Purtați mănuși de protecție din material rezistent.

4.5 Zona de lucru și mediul înconjurător

▲ AVERTISMENT

- Persoanele neimplicate, copiii și animalele nu pot recunoaște și nu pot evalua pericolele

generate de mașina de tuns iarba și de obiectele aruncate în sus. Persoanele neimplicate, copiii și animalele pot fi rănite grav și pot să apară daune materiale.

- Țineți persoanele neimplicate, copiii și animalele la distanță de zona de lucru.
 - Mențineți distanța față de obiecte.
 - Nu lăsați mașina de tuns iarba nesupravegheată.
 - Asigurați-vă că mașina de tuns iarba nu este folosită ca jucărie de către copii.
- Atunci când motorul funcționează, din amortizorul de zgomot ies gaze de eșapament fierbinți. Gazele de eșapament fierbinți pot să aprindă materialele ușor inflamabile și pot să declanșeze incendii.
- Țineți jetul de gaze de eșapament la distanță de materiale ușor inflamabile.

4.6 Starea sigură în exploatare

4.6.1 Mașină de tuns iarba

Mașina de tuns iarba se află într-o stare sigură atunci când se întrunesc următoarele condiții:

- Mașina de tuns iarba nu este deteriorată.
- Nu curge benzină din mașina de tuns iarba.
- Capacul rezervorului de combustibil este închis.
- Nu curge ulei de motor din mașina de tuns iarba.
- Capacul pentru uleiul de motor este închis.
- Mașina de tuns iarba este curată.
- Elementele de comandă funcționează și nu sunt modificate.
- În cazul în care se cosește în prezent și iarba cosită trebuie să fie captată în coșul de captare a ierbii: clapeta de mulcire este deschisă, extensia este decuplată și coșul de captare a ierbii este agățat corect.
- În cazul în care se cosește în prezent și iarba cosită trebuie să fie aruncată în spate: coșul de captare a ierbii este decuplat și clapeta de evacuare este închisă.
- În cazul în care se cosește în prezent și iarba cosită trebuie să fie ghidată lateral pe sol: clapeta de mulcire este închisă și extensia este cuplată corect.
- În cazul mulcirii: extensia este decuplată și clapeta de mulcire este închisă.
- Cuțitul este montat corect.
- Pentru această mașină de tuns iarba sunt atașate accesoriile originale STIHL.
- Mecanismele cu arc nu sunt deteriorate și funcționează.



▲ AVERTISMENT

- Într-o stare nesigură, componentele ar putea să nu mai funcționeze corect, dispozitivele de siguranță ar putea fi dezactivate, iar combustibilul să se scurgă. Persoanele pot fi rănite grav sau chiar omorâte.
 - ▶ Lucrați cu o mașină de tuns iarba nedeteriorată.
 - ▶ Dacă se scurge benzină din mașina de tuns iarba: nu lucrați cu mașina de tuns iarba și contactați un distribuitor STIHL.
 - ▶ Închideți capacul rezervorului de combustibil.
 - ▶ Dacă se scurge ulei de motor din mașina de tuns iarba: nu lucrați cu mașina de tuns iarba și contactați un distribuitor STIHL.
 - ▶ Închideți capacul pentru uleiul de motor.
 - ▶ Dacă mașina de tuns iarba este murdară: curățați mașina de tuns iarba.
 - ▶ Nu manipulați mașina de tuns iarba și sistemele de siguranță ale acesteia.
 - ▶ Nu manipulați mașina de tuns iarba în niciun fel care să modifice puterea sau tracia motorului.
 - ▶ Dacă elementele de comandă nu funcționează: nu lucrați cu mașina de tuns iarba.
 - ▶ Mecanismele cu arc pot elibera energia stocată.
 - ▶ În cazul în care se cosește în prezent și iarba cosită trebuie să fie captată în coșul de captare a ierbii: deschideți clapeta de mulcire, decuplați extensia și agățați coșul de captare a ierbii în modul descris în aceste instrucțiuni de utilizare.
 - ▶ În cazul în care se cosește în prezent și iarba cosită trebuie să fie ghidată lateral pe sol: închideți clapeta de mulcire și cuplați extensia în modul descris în aceste instrucțiuni de utilizare.
 - ▶ În cazul mulcirii: decuplați extensia și închideți clapeta de mulcire în modul descris în aceste instrucțiuni de utilizare.
 - ▶ Atașați cuțitele în modul descris în aceste instrucțiuni de utilizare.
 - ▶ Atașați accesoriile originale STIHL pentru această mașină de tuns iarba.
 - ▶ Atașați accesoriile conform descrierii din aceste instrucțiuni de utilizare și din instrucțiunile de utilizare ale accesoriilor.
 - ▶ Nu introduceți obiecte în orificiile mașinii de tuns iarba.
 - ▶ Înlocuiți panourile indicatoare uzate sau deteriorate.

- ▶ Dacă există neclarități: Adresați-vă unui distribuitor STIHL.

4.6.2 Cuțitul

Cuțitul este în stare sigură de funcționare dacă sunt îndeplinite următoarele condiții:

- Cuțitul și accesoriile nu sunt deteriorate.
- Cuțitul nu este deformat.
- Cuțitul este montat corect.
- Cuțitul este ascuțit corect.
- Cuțitul este debavurat.
- Cuțitul este echilibrat corect.
- Grosimea minimă și lățimea minimă a cuțitului nu au scăzut sub limita admisă,  19.2.
- Unghiul de ascuțire a fost respectat,  19.2.

▲ AVERTISMENT

- Dacă starea tehnică nu prezintă siguranță bucăți din cuțit se pot desprinde și pot fi aruncate în afară. Persoanele pot fi rănite grav.
 - ▶ Se va lucra numai cu un cuțit nedeteriorat și cu accesorii nedeteriorate.
 - ▶ Se montează corect cuțitul.
 - ▶ Se ascute corect cuțitul.
 - ▶ Dacă grosimea minimă sau lățimea minimă au scăzut sub limita admisă: Se înlocuiește cuțitul.
 - ▶ Se solicită echilibrarea cuțitului de către un distribuitor autorizat STIHL.
 - ▶ Dacă apar neclarități: Apelați la un distribuitor de specialitate STIHL.

4.7 Carburantul și alimentarea

▲ AVERTISMENT

- Carburantul utilizat pentru această mașină de tuns iarba este benzina. Benzina este foarte inflamabilă. Dacă benzina ajunge în contact cu sursă de flacără deschisă sau obiecte fierbinți, aceasta poate să declanșeze incendii sau explozii. Persoanele pot fi rănite grav sau ucise și pot să apară daune materiale.
 - ▶ Protejați benzina de căldură puternică și foc.
 - ▶ Nu deversați benzină.
 - ▶ Dacă s-a deversat benzină: Ștergeți benzina cu o lavetă umedă și încercați să porniți doar atunci când toate piesele mașinii de tuns iarba sunt uscate.
 - ▶ Nu fumați.
 - ▶ Nu alimentați cu carburant în apropierea focului.
 - ▶ Înainte de alimentare, opriți motorul și lăsați să se răcească.
 - ▶ Dacă rezervorul trebuie să fie golit: Efectuați acest lucru în aer liber.

- ▶ Porniți motorul la cel puțin 3 m față de locul alimentării.
- ▶ Nu păstrați niciodată mașina de tuns iarba cu benzină în rezervor în interiorul unei clădiri.
- Vaporii de benzină inhalați pot să fie toxici pentru oameni.
 - ▶ Nu inhalați vapori de benzină.
 - ▶ Alimentați într-un loc bine aerisit.
- Mașina de tuns iarba se încălzește în timpul lucrului. Benzina se dilată, iar în rezervorul de carburant poate să apară suprapresiune. Dacă se deschide închizătorul rezervorului de carburant, poate să sară benzină. Benzina care sare se poate aprinde. Utilizatorul poate fi rănit grav.
 - ▶ Mai întâi lăsați mașina de tuns iarba să se răcească și apoi deschideți închizătorul rezervorului de carburant.
- Îmbrăcămintea care vine în contact cu benzina este ușor inflamabilă. Persoanele pot fi rănite grav sau ucise și pot să apară daune materiale.
 - ▶ Dacă îmbrăcămintea vine în contact cu benzină: Schimbați îmbrăcămintea.
- Benzina poate să pună în pericol mediul înconjurător.
 - ▶ Nu deversați carburant.
 - ▶ Eliminați benzina la deșeuri conform prevederilor și în mod ecologic.
- Dacă intră benzină în contact cu pielea sau cu ochii, pielea sau ochii se pot irita.
 - ▶ Evitați contactul cu benzina.
 - ▶ Dacă are loc un contact cu pielea: Spălați zonele atinse ale pielii cu apă din abundență și săpun.
 - ▶ Dacă are loc un contact cu ochii: Clătiți ochii timp de cel puțin 15 minute cu apă din abundență și consultați un medic.
- Sistemul de aprindere al mașinii de tuns iarba produce scântei. Scântele pot să iasă spre exterior și să declanșeze incendii și explozii în medii ușor inflamabile și explozive. Persoanele pot fi rănite grav sau ucise și pot să apară daune materiale.
 - ▶ Utilizați bujiile descrise în instrucțiunile de utilizare ale motorului.
 - ▶ Înșurubați și strângeți ferm bujiile.
 - ▶ Apăsăți ferm fișa de bujie.
- Dacă mașina de tuns iarba este alimentată cu benzină care nu este adecvată pentru motor, mașina de tuns iarba poate fi deteriorată.
 - ▶ A se utiliza benzină fără plumb, de marcă, proaspătă.
 - ▶ Țineți cont de specificațiile din instrucțiunile de utilizare al motorului.

4.8 Lucrul

▲ AVERTISMENT

- Dacă utilizatorul nu pornește corect motorul, poate să piardă controlul asupra mașinii de tuns iarba. Utilizatorul poate fi rănit grav.
 - ▶ Porniți motorul așa cum este descris în instrucțiunile de utilizare.
- În anumite situații, utilizatorul nu mai poate lucra concentrat. Utilizatorul se poate împiedica, poate cădea sau chiar se poate răni grav.
 - ▶ Lucrați calm și cu precauție.
 - ▶ Tundeți iarba doar în condiții de vizibilitate bună. În cazul în care condițiile de lumină și de vizibilitate sunt slabe, nu lucrați cu mașina de tuns iarba.
 - ▶ Lucrați singur cu mașina de tuns iarba.
 - ▶ Aveți grijă la obstacole.
 - ▶ Nu răsturnați mașina de tuns iarba.
 - ▶ Lucrați stând în picioare pe sol și mențineți-vă echilibrul.
 - ▶ Dacă apar semne de oboseală: luați o pauză de lucru.
 - ▶ Dacă lucrați pe o suprafață înclinată: tundeți iarba perpendicular pe linia pantei.
 - ▶ Nu lucrați pe pante cu o înclinare de peste 25° (46,6 %).
 - ▶ Utilizați mașina de tuns iarba cu deosebită atenție când lucrați în apropierea pantelor, teraselor, șanțurilor, haldelor de gunoi și digurilor.
 - ▶ Planificați duratele lucrărilor astfel încât să evitați solicitările ridicate pe parcursul unor intervale mari de timp.
- Atunci când motorul funcționează, sunt generate gaze de eșapament. Gazele de eșapament inhalate pot fi toxice pentru oameni.
 - ▶ Nu inhalați gazele de eșapament.
 - ▶ Lucrați cu mașina de tuns iarba într-un loc bine aerisit.
 - ▶ Dacă apar greață, dureri de cap, tulburări de vedere, tulburări de auz sau amețeală: încetați lucrul și adresați-vă unui medic.
- Dacă utilizatorul poartă antifoane și motorul funcționează, utilizatorul poate percepe și evalua zgomotele în mod limitat.
 - ▶ Lucrați calm și cu precauție.
- Mașina de tuns iarba este echipată cu un dispozitiv de oprire a motorului.
 - ▶ Motorul și cuțitul se opresc prin eliberarea manetei de cuplare, în interval de 3 secunde.
- Cuțitul care se rotește poate tăia utilizatorul. Utilizatorul poate fi rănit grav.



- ▶ Scoateți fișa de bujie.



- ▶ Nu atingeți cuțitul în timp ce se rotește.
- ▶ În cazul în care cuțitul a fost blocat de un obiect: opriți motorul. Abia după aceea înlăturați obiectul.
- Dacă apar schimbări la mașina de tuns iarba sau aceasta se comportă neobișnuit în timpul lucrului, mașina de tuns iarba se poate afla într-o stare care nu prezintă siguranță. Persoanele pot fi rănite grav și pot să apară daune materiale.
 - ▶ Încetați lucrul și luați legătura cu un distribuitor autorizat STIHL.
- În timpul lucrului pot apărea vibrații din cauza mașinii de tuns iarba.
 - ▶ Purtați mănuși de protecție.
 - ▶ Luați pauze de lucru.
 - ▶ Dacă apar semne ale unei tulburări vasculare: adresați-vă unui medic.
- Inspectați suprafața de tuns și identificați obstacolele. Dacă în timpul lucrului cuțitul atinge un obiect străin, acesta sau părți ale acestuia pot fi aruncate cu viteză mare în sus. Persoanele pot fi rănite și pot apărea daune materiale.



- ▶ Îndepărtați obiectele străine, de exemplu pietrele, bețele, sârmele, jucăriile sau alte corpuri străine din zona de lucru. Marcați obiectele ascunse, care nu pot fi înlăturate.

- După ce maneta de cuplare este eliberată, cuțitul se mai rotește pentru scurt timp. Persoanele pot fi rănite grav.



- ▶ Așteptați până când cuțitul nu se mai rotește.
- ▶ Desprindeți coșul de colectare a ierbii numai după ce cuțitul nu se mai rotește.

- În cazul în care cuțitul care se rotește atinge un obiect dur, se pot produce scântei. În medii ambiante ușor inflamabile, scânteile pot declanșa incendii. Persoanele pot fi rănite grav sau pot deceda și pot să apară daune materiale.
 - ▶ Nu lucrați în medii ambiante ușor inflamabile.
- Dacă mașina de tuns iarba este oprită pe suprafețe înclinate, se poate deplasa accidental pe roți. Persoanele pot fi rănite și pot apărea daune materiale.
 - ▶ Nu dați drumul la mașina de tuns iarba decât dacă aceasta se află pe o suprafață plană și nu se poate deplasa accidental pe roți.

- Dacă de ghidon se fixează obiecte, mașina de tuns iarba se poate răsturna din cauza greutății suplimentare. Persoanele pot fi rănite și pot apărea daune materiale.
 - ▶ Nu fixați obiecte de ghidon.

⚠ PERICOL

- Dacă se lucrează în zone care sunt traversate de cabluri sub tensiune, cuțitul poate atinge cablurile sub tensiune și le poate deteriora. Utilizatorul poate fi rănit grav sau poate deceda.
 - ▶ Nu lucrați în apropierea cablurilor sub tensiune.
- Dacă se lucrează pe furtună, utilizatorul poate fi lovit de fulger. Utilizatorul poate fi rănit grav sau poate deceda.
 - ▶ Dacă este furtună: nu lucrați.
- Dacă se lucrează pe timp de ploaie, utilizatorul poate să alunece. Utilizatorul poate fi rănit grav sau poate deceda.
 - ▶ Dacă plouă: nu lucrați.

4.9 Transportul

⚠ AVERTISMENT

- În timpul transportului mașina de tuns iarba se poate răsturna sau se poate mișca. Persoanele pot fi rănite și pot apărea daune materiale.
 - ▶ Oprirea motorului.



- ▶ Așteptați până când nu se mai rotește cuțitul.



- ▶ Scoateți fișa de bujie.

- ▶ Asigurați mașina de tuns iarba pe o suprafață adecvată, cu chingi de prindere, curele sau o plasă, astfel încât aceasta să nu se răstoarne și să nu se poată mișca.
- După ce motorul a funcționat, amortizorul de zgomot și motorul pot fi fierbinți. Utilizatorul se poate arde la transport.
 - ▶ Împingeți mașina de tuns iarba.
- Mașina de tuns iarba este grea. Dacă utilizatorul poartă singur pe sus mașina de tuns iarba, acesta poate fi accidentat grav.
 - ▶ Purtați mănuși de protecție.
 - ▶ Transportați mașina de tuns iarba câte doi.
- Benzina se poate scurge în timpul transportului, provocând poluare și daune.
 - ▶ Împingeți mașina de tuns iarba.
 - ▶ Transportul aparatului fără benzină.

4.10 Păstrarea

▲ AVERTISMENT

- Copiii nu pot recunoaște și nici evalua pericolele pe care le prezintă o mașină de tuns iarba. Copiii pot fi răniți grav.
 - ▶ Opriiți motorul.
 - ▶ Mașina de tuns iarba se va păstra în locuri inaccesibile copiilor.
- Componentele metalice se pot coroda din cauza umezelii. Mașina de tuns iarba poate fi deteriorată.
 - ▶ Mașina de tuns iarba se va păstra la loc uscat și curat.
- Dacă mașina de tuns iarba este păstrată pe suprafețe înclinate, aceasta poate pleca singură în jos pe roți. Persoanele pot fi rănite și pot să apară daune materiale.
 - ▶ Poziționați mașina de tuns iarba numai pe suprafețe plane.

4.11 Curățarea, întreținerea și repararea

▲ AVERTISMENT

- Dacă motorul funcționează în timpul curățării, întreținerii sau reparării, există posibilitatea rănirii grave a persoanelor și pot să apară daune materiale.
 - ▶ Opiria motorului.



- ▶ Așteptați până când nu se mai rotește cuțitul.



- ▶ Scoateți fișa de bujie.

- Dacă motorul funcționează în timpul curățării, întreținerii sau reparării, sistemul de acționare pentru deplasare se poate cupla accidental. Persoanele pot fi rănite grav și pot să apară daune materiale.
 - ▶ Opiria motorului.



- ▶ Scoateți fișa de bujie.

- După ce motorul a funcționat, amortizorul de zgomot și motorul pot fi fierbinți. Persoanele se pot arde.
 - ▶ Așteptați ca amortizorul de zgomot și motorul să se răcească.
- Detergenții puternici, curățarea cu jet de apă sub presiune sau cu obiecte ascuțite pot deteriora mașina de tuns iarba sau cuțitul. Dacă

mașina de tuns iarba sau cuțitul nu sunt curățate corespunzător, unele componente ar putea să nu mai funcționeze corect, iar dispozitivele de siguranță să nu mai fie eficiente. Persoanele pot fi rănite grav.









- ▶ Curățați mașina de tuns iarba și cuțitul cum este descris în prezentele instrucțiuni de utilizare, **15.2**.
- Dacă mașina de tuns iarba sau cuțitul nu sunt întreținute sau reparate așa cum este descris în aceste instrucțiuni de utilizare, componentele ar putea să nu mai funcționeze corect, iar dispozitivele de siguranță să nu mai fie eficiente. Persoanele pot fi rănite grav sau pot deceda.
 - ▶ Înlocuiți piesele uzate sau deteriorate.
 - ▶ Mașina de tuns iarba trebuie întreținută sau reparată așa cum este descris în prezentele instrucțiuni de utilizare.
 - ▶ Cuțitul trebuie întreținut așa cum este descris în prezentele instrucțiuni de utilizare.
- În timpul curățării, întreținerii sau reparării cuțitului, utilizatorul se poate tăia în muchiile ascuțite. Utilizatorul poate fi rănit.
 - ▶ Purtați mănuși de protecție din material rezistent.
- În timpul ascuțirii, cuțitul se poate încinge. Utilizatorul se poate arde.
 - ▶ Așteptați până se răcește cuțitul.
 - ▶ Purtați mănuși de protecție din material rezistent.

5 Pregătirea pentru funcționare a mașinii de tuns iarba

5.1 Pregătirea mașinii de tuns iarba pentru utilizare

Înainte de începerea oricăror lucrări trebuie parcurși pașii următori:

- ▶ Îndepărtați materialul de împachetare și dispozitivele de siguranță în timpul transportării.
- ▶ Asigurați-vă că următoarele componente sunt într-o stare sigură:
 - Mașină de tuns iarba, **4.6.1**.
 - Cuțit, **4.6.2**.
- ▶ Curățarea mașinii de tuns iarba, **15.2**.
- ▶ Verificarea cuțitului, **10.2**.
- ▶ Umplerea cu ulei de motor, **6.3**.
- ▶ Rabatarea barei de ghidare, **8.1**.
- ▶ Reglarea barei de ghidare, **8.3**.
- ▶ Alimentarea mașinii de tuns iarba, **7.1**.

- ▶ În cazul în care se cosește în prezent și iarba trebuie să fie captată în coșul de captare a ierbii:
 - ▶ Decuplarea extensiei,  6.2.2.
 - ▶ Deschiderea clapetei de mulcire,  11.4.1.
 - ▶ Agățarea coșului de captare a ierbii,  6.1.2.
- ▶ În cazul în care se cosește în prezent și iarba trebuie să fie ghidată lateral pe sol:
 - ▶ Închiderea clapetei de mulcire,  11.4.2.
 - ▶ Cuplarea extensiei,  6.2.1.
- ▶ În cazul mulcirii:
 - ▶ Închiderea clapetei de mulcire,  11.4.2.
 - ▶ Decuplarea extensiei,  6.2.2.
- ▶ Setarea înălțimii de secționare,  11.2.
- ▶ Verificarea elementelor de comandă,  10.1.
- ▶ Dacă pașii nu pot fi efectuați: nu folosiți mașina de tuns iarba și apelați la un distribuitor STIHL.

6 Asamblarea mașinii de tuns iarba

6.1 Se assemblează, se fixează și se agăță coșul de colectare iarbă.

6.1.1 Asamblarea coșului de colectare a ierbii

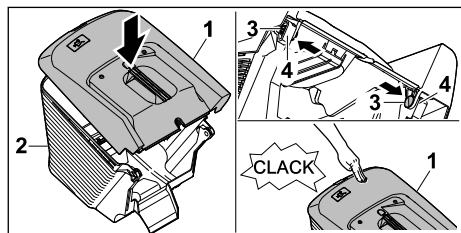

- ▶ Așezați partea superioară (1) a coșului de colectare a ierbii pe partea inferioară (2).
- ▶ Împingeți bolțurile (3) dinspre interior prin orificiile (4).
- ▶ Împingeți în jos partea superioară (1) a coșului de colectare a ierbii.
Partea superioară a coșului de colectare a ierbii se închidează cu un sunet perceptibil.

6.1.2 Agățarea coșului de captare a ierbii

- ▶ Opriți motorul.
- ▶ Așezați mașina de cosit iarba pe o suprafață plană.

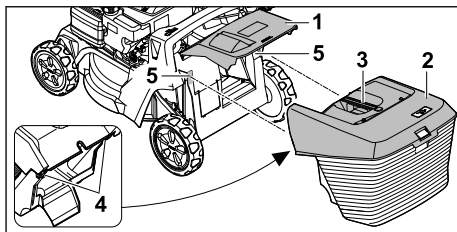

- ▶ Deschideți și țineți deschisă clapeta de evacuare (1).
- ▶ Apucați coșul de captare a ierbii (2) de mâner (3) și agățați-l de sus cu cârligele (4) în locașurile (5).
- ▶ Așezați clapeta de evacuare (1) pe coșul de captare a ierbii (2).

6.1.3 Desprinderea coșului de colectare a ierbii

- ▶ Opriți motorul.
- ▶ Poziționați mașina de tuns iarba pe o suprafață plană.
- ▶ Se deschide și se menține deschisă clapeta de evacuare.
- ▶ Se scoate în sus prinzând de mâner coșul de colectare iarbă.
- ▶ Se închide clapeta de evacuare.

6.2 Prinderea și desprinderea extensiei

6.2.1 Prinderea extensiei

- ▶ Opriți motorul.
- ▶ Scoateți fișa de bujie.
- ▶ Poziționați mașina de tuns iarba pe o suprafață plană.

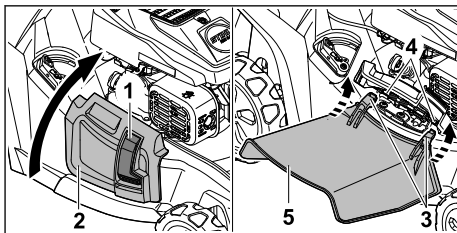

- ▶ Apăsăți mecanismul de blocare (1) și țineți-l apăsat.
- ▶ Deschideți clapeta de evacuare laterală (2) și mențineți-o deschisă.
- ▶ Prindeți ambele cârlige (3) de jos, pe axul (4).
- ▶ Așezați clapeta de evacuare laterală (2) pe extensia (5).
- ▶ Introduceți fișa de bujie.

6.2.2 Desprinderea extensiei

- ▶ Opriți motorul.
- ▶ Scoateți fișa de bujie.
- ▶ Poziționați mașina de tuns iarba pe o suprafață plană.

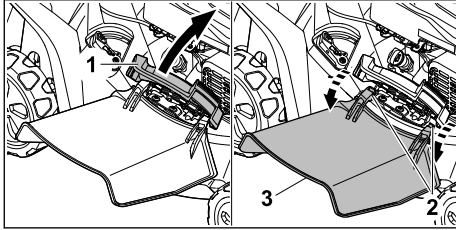

- ▶ Deschideți clapeta de evacuare laterală (1) și mențineți-o deschisă.
- ▶ Desprindeți ambele cârlige (2).
- ▶ Rabatați extensia (3) în sus și scoateți-o.
- ▶ Închideți clapeta de evacuare laterală (1).
- ▶ Introduceți fișa de bujie.

6.3 Umplerea uleiului de motor

Uleiul de motor lubrifiază și răcește motorul.

Specificația uleiului de motor și cantitatea de umplere sunt indicate în instrucțiunile de utilizare al motorului.

INDICAȚIE

- La momentul livrării, nu este umplut ulei de motor. O pornire a motorului fără sau cu prea puțin ulei de motor poate deteriora mașina de tuns iarba.
 - ▶ Înainte de fiecare proces de pornire, verificați nivelul uleiului de motor și, la nevoie, completați cu ulei de motor.
- ▶ Umpleți uleiul de motor așa cum este descris în instrucțiunile de utilizare al motorului.

7 Alimentarea cu carburant a mașinii de tuns iarba

7.1 Alimentarea mașinii de tuns iarba

INDICAȚIE

- Este posibilă deteriorarea mașinii de tuns iarba dacă se alimentează cu combustibil incorect.
 - ▶ Respectați instrucțiunile de utilizare ale motorului.
- ▶ Opriți motorul.
- ▶ Așezați mașina de cosit iarba pe o suprafață plană.

- ▶ Curățați zona din jurul capacului rezervorului de combustibil cu o lavetă umedă.

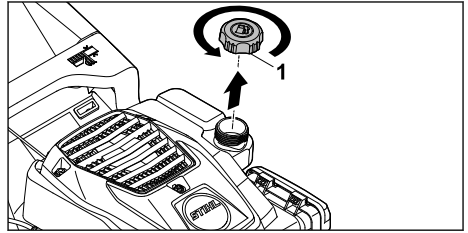

- ▶ Rotiți capacul rezervorului de combustibil (1) în sens invers acelor de ceasornic până când capacul rezervorului de combustibil poate fi scos.
- ▶ Scoateți capacul rezervorului de combustibil.
- ▶ Adăugați combustibil folosind un ajutor de umplere adecvat, astfel încât să rămână cel puțin 15 mm liberi până la marginea rezervorului de combustibil.
- ▶ Așezați capacul rezervorului de combustibil pe rezervorul de combustibil.
- ▶ Rotiți capacul rezervorului de combustibil în sens orar și strângeți-l manual ferm. Rezervorul de combustibil este închis.

8 Se reglează pentru utilizator mașina de tuns iarba.

8.1 Rabatarea barei de ghidare

- ▶ Opriți motorul.
- ▶ Îndepărtați fișa bujiei.
- ▶ Așezați mașina de cosit iarba pe o suprafață plană.

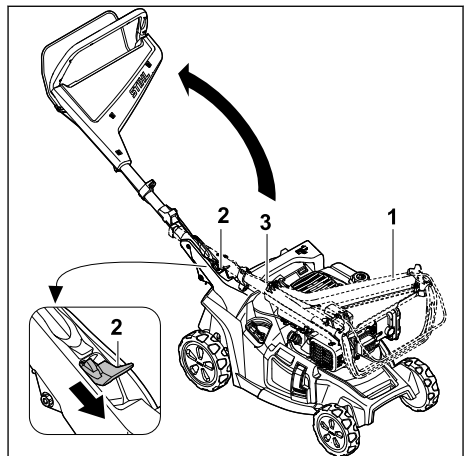

- ▶ Țineți ferm bara de ghidare (1).

- ▶ Apăsăți maneta (2) în jos și mențineți-o apăsată.
- ▶ Rabatați bara de ghidare (1) și asigurați-vă că cablul (3) nu este prins.
- ▶ Eliberați maneta (2).
Bara de ghidare emite un sunet la fixarea în poziție.

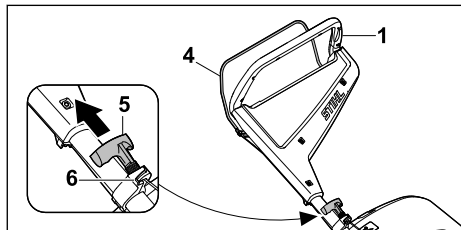

- ▶ Apăsăți mânerul de comutație (4) spre bara de ghidare (1) și mențineți-l apăsat.
- ▶ Trageți încet mânerul demaror (5) în direcția ghidajului cablului (6).
- ▶ Agățați mânerul demaror (5) în ghidajul cablului (6).
- ▶ Eliberați mânerul de comutație (4).
- ▶ Introduceți fișa bujiei.

8.2 Plierea barei de ghidare

Bara de ghidare poate fi pliată pentru a economisi spațiu la transport sau depozitare.

- ▶ Opriți motorul.
- ▶ Îndepărtați fișa bujiei.
- ▶ Așezați mașina de cosit iarba pe o suprafață plană.
- ▶ Decuplați mânerul demaror din ghidajul cablului și ghidați-l încet înapoi spre motor.

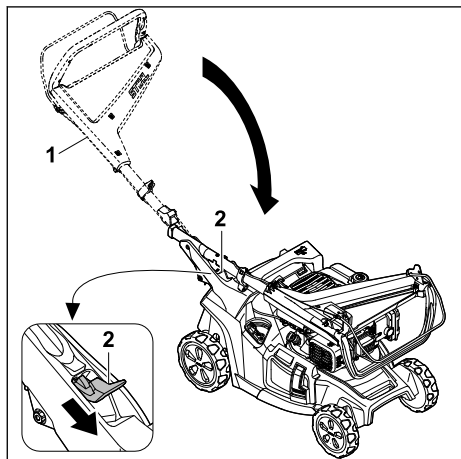

- ▶ Țineți ferm bara de ghidare (1).

- ▶ Apăsăți maneta (2) în jos și mențineți-o apăsată.
- ▶ Pliăți bara de ghidare (1).
- ▶ Eliberați maneta (2).
Bara de ghidare emite un sunet la fixarea în poziție.
- ▶ Introduceți fișa bujiei.

8.3 Reglarea ghidonului

- ▶ Opriți motorul.
- ▶ Scoateți fișa de bujie.
- ▶ Poziționați mașina de tuns iarba pe o suprafață plană.

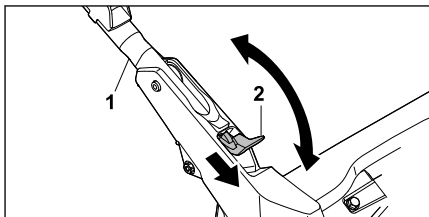

- ▶ Țineți ferm de ghidonul (1).
- ▶ Apăsăți în jos maneta (2) și mențineți-o apăsată.
- ▶ Reglați ghidonul (1) în poziția dorită și asigurați-vă că se înclichetează din nou complet.
- ▶ Eliberați maneta (2).
- ▶ Introduceți fișa de bujie.

9 Pornirea și oprirea motorului

9.1 Pornirea motorului

- ▶ Poziționați mașina de tuns iarba pe o suprafață plană.

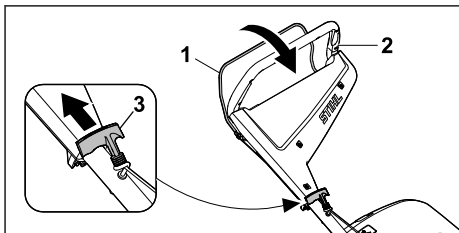

- ▶ Apăsăți maneta de cuplare (1) cu mâna stângă spre ghidonul (2) și mențineți-o apăsată.
- ▶ Trageți încet în afară mânerul demaror (3) cu mâna dreaptă, până când simțiți rezistență.
- ▶ Trageți rapid în afară mânerul demaror (3) și lăsați-l să revină în poziția inițială, până când motorul pornește.

- ▶ Dacă motorul nu pornește: urmați instrucțiunile de utilizare a motorului.

9.2 Oprirea motorului

- ▶ Poziționați mașina de tuns iarba pe o suprafață plană.
- ▶ Eliberați maneta de cuplare. Motorul se oprește.
- ▶ Părăsiți poziția de lucru.

10 Verificarea mașinii de tuns iarba

10.1 Verificarea elementelor de comandă



Manetă de cuplare

- ▶ Opriți motorul.
 - ▶ Trageți complet maneta de cuplare în sensul ghidonului și eliberați-o.
 - ▶ Dacă maneta de cuplare merge greu sau nu revine în poziția inițială: nu utilizați mașina de tuns iarba și luați legătura cu un distribuitor autorizat STIHL.
- Maneta de cuplare este defectă.

10.2 Verificarea cuțitului

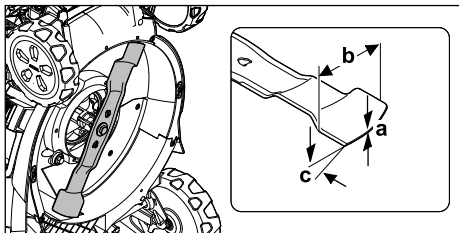
- ▶ Opriți motorul.
- ▶ Scoateți fișa de bujie.
- ▶ Așezați mașina de tuns iarba în poziție verticală,  15.1.



- ▶ Măsurați următoarele:
 - Grosimea a
 - Lățimea b
 - Unghiul de ascuțire c
- ▶ Dacă grosimea minimă sau lățimea minimă au scăzut sub limita admisă: înlocuiți cuțitul,  19.2.
- ▶ Dacă unghiul de ascuțire nu a fost respectat: ascuțiți cuțitul,  19.2.
- ▶ Dacă apar neclarități: apelați la un distribuitor autorizat STIHL.

11 Lucrul cu mașina de tuns iarbă

11.1 Ținerea și conducerea mașinii de tuns iarba



- ▶ Țineți bine ghidonul cu ambele mâini, astfel încât degetele mari să înconjoare ghidonul.

11.2 Setarea înălțimii de secționare

Pot fi setate 7 înălțimi de secționare:

- 20 mm = poziția 1
- 30 mm = poziția 2
- 40 mm = poziția 3
- 55 mm = poziția 4
- 70 mm = poziția 5
- 85 mm = poziția 6
- 100 mm = poziția 7

Pozițiile sunt indicate pe mașina de tuns iarba.

Setarea înălțimii de secționare

- ▶ Opriți motorul.
- ▶ Cuțitul nu trebuie să se rotească.
- ▶ Așezați mașina de cosit iarba pe o suprafață plană.

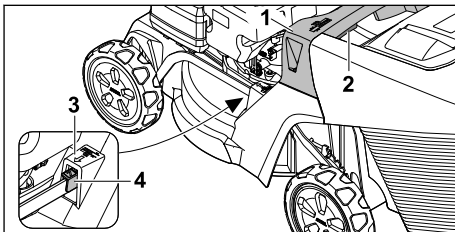

- ▶ Țineți mașina de tuns iarba de mâner (1).
- ▶ Apăsăți maneta (2) și mențineți-o apăsată.
- ▶ Aduceți mașina de tuns iarba în poziția dorită prin ridicarea și coborârea acesteia. Înălțimea de secționare actuală poate fi citită pe indicatorul înălțimii de secționare (3) cu ajutorul marcajului (4).
- ▶ Eliberați maneta (2). Mașina de tuns iarba se fixează în poziție.

11.3 Cosirea și mulcirea

Mașina de tuns iarbă este echipată cu un cuțit multifuncțional și poate fi utilizată pentru cosire sau pentru mulcire.

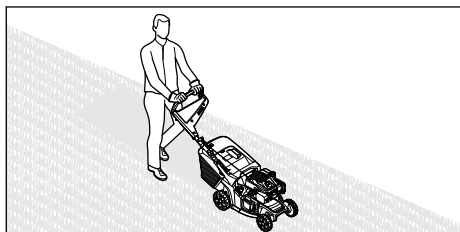

- ▶ Împingeți mașina de tuns iarbă încet înainte, într-un mod controlat.

11.4 Deschiderea și închiderea clapetei de răspândire

11.4.1 Deschiderea clapetei de răspândire

- ▶ Oprii motorul.
- ▶ Poziționați mașina de tuns iarbă pe o suprafață plană.

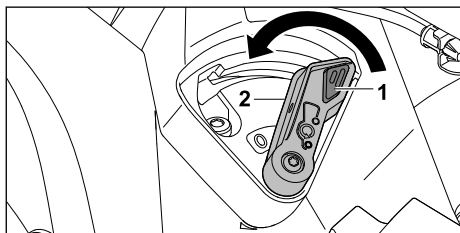

- ▶ Apăsăți mecanismul de blocare (1) și țineți-l apăsat.
- ▶ Aduceți maneta (2) în poziția 0. Clapeta de răspândire este deschisă.
- ▶ Eliberați mecanismul de blocare (1).

11.4.2 Închiderea clapetei de răspândire

- ▶ Oprii motorul.
- ▶ Poziționați mașina de tuns iarbă pe o suprafață plană.

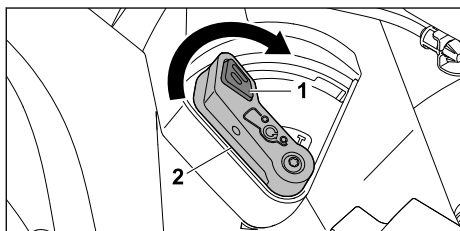

- ▶ Apăsăți mecanismul de blocare (1) și țineți-l apăsat.

- ▶ Aduceți maneta (2) în poziția I. Clapeta de răspândire este închisă.
- ▶ Eliberați mecanismul de blocare (1).

11.5 Golirea coșului de colectare a ierbii

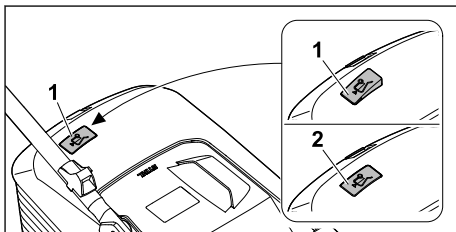

Curentul de aer produs de cuțit ridică indicatorul pentru nivelul de umplere (1). În cazul în care coșul de colectare a ierbii este umplut, curentul de aer se oprește. În cazul în care curentul de aer este redus, indicatorul pentru nivelul de umplere (2) revine în poziția de repaus. Aceasta este o indicație pentru golirea coșului de colectare a ierbii.

Funcționarea corespunzătoare a indicatorului pentru nivelul de umplere este asigurată numai în cazul unui curent optim de aer. Factorii externi, cum ar fi iarbă udă, deasă sau înaltă, treptele joase de tăiere, acumularea murdăriei sau altele similare pot afecta curentul de aer și funcționarea indicatorului pentru nivelul de umplere.

- ▶ În cazul în care indicatorul pentru nivelul de umplere cade înapoi în poziția de repaus: goliți coșul de colectare a ierbii.
- ▶ Oprii mașina de tuns iarbă.
- ▶ Desprindeți coșul de colectare a ierbii.

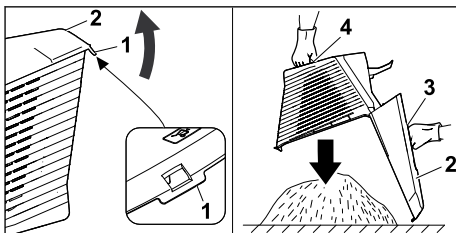

- ▶ Deschideți clema de închidere (1).
- ▶ Rabatați în sus partea superioară (2) a coșului de colectare a ierbii prinzând de mânerul (3) și mențineți-o în această poziție.
- ▶ Cu cealaltă mână, țineți de mânerul de prindere (4) de jos.
- ▶ Goliți coșul de colectare a ierbii.
- ▶ Închideți coșul de colectare a ierbii.

- ▶ Prindeți coșul de colectare a ierbii.

12 După lucru

12.1 După terminarea lucrului

- ▶ Opriți motorul.
- ▶ Dacă mașina de tuns iarba este udă: Se lasă să se usuce mașina de tuns iarba.
- ▶ Curățați mașina de tuns iarba.

13 Transportarea

13.1 Transportul mașinii de tuns iarba

- ▶ Opriți motorul.
- ▶ Cuțitul nu trebuie să se mai rotească.
- ▶ Scoateți fișa de bujie.

Împingerea mașinii de tuns iarba

- ▶ Împingeți mașina de tuns iarba înainte cu viteză mică, în mod controlat.

Căratul mașinii de tuns iarba

- ▶ Purtați mănuși de protecție.
- ▶ Desprindeți coșul de colectare a ierbii.
- ▶ Desprindeți extensia.

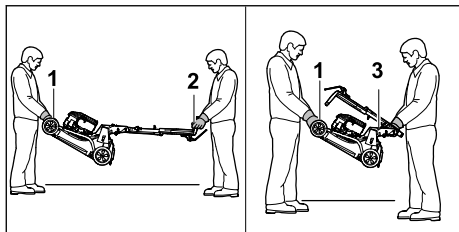

- ▶ Dacă mașina de tuns iarba este cărată cu ghidonul desfăcut:
 - ▶ O persoană ține ferm mașina de tuns iarba cu ambele mâini de mânerul de transport (1), iar o altă persoană o ține cu ambele mâini de ghidonul (2).
 - ▶ Mașina de tuns iarba se ridică și se transportă de către două persoane.
- ▶ Dacă mașina de tuns iarba este cărată cu ghidonul strâns:
 - ▶ Strângeți ghidonul, 8.2.
 - ▶ O persoană ține ferm mașina de tuns iarba cu ambele mâini de mânerul de transport (1), iar o altă persoană o ține cu ambele mâini de mânerul (3).
 - ▶ Mașina de tuns iarba se ridică și se transportă de către două persoane.

Transportul mașinii de tuns iarba cu un vehicul

- ▶ Asigurați mașina de tuns iarba în așa fel, încât aceasta să nu se răstoarne și să nu se poată mișca.

14 Stocarea

14.1 Depozitarea mașinii de tuns iarba

- ▶ Opriți motorul și lăsați-l să se răcească.
 - ▶ Scoateți fișa de bujie.
 - ▶ Mașina de tuns iarba trebuie depozitată cu îndeplinirea următoarelor condiții:
 - Mașina de tuns iarba nu se află în locuri accesibile copiilor.
 - Mașina de tuns iarba este curată și uscată.
 - Mașina de tuns iarba nu se poate răsturna.
 - Mașina de tuns iarba nu se poate deplasa accidental pe roți.
- Dacă mașina de tuns iarba urmează să fie depozitată pentru o perioadă mai mare de 3 luni, respectați și următoarele:
- ▶ Lăsați motorul să funcționeze până la golirea rezervorului de carburant.
 - ▶ Dispuneți curățarea rezervorului de carburant de către un distribuitor autorizat STIHL.
 - ▶ Schimbați uleiul de motor conform specificațiilor din instrucțiunile de utilizare a motorului.
 - ▶ Deșurubați bujia și introduceți în motor 3 ml de ulei de motor prin orificiul bujiei.
 - ▶ Trageți de mai multe ori de mânerul demaror și lăsați-l să revină în poziția inițială.



AVERTISMENT

- Dacă este scoasă fișa de bujie și se trage mânerul demaror, se pot produce scânteii în exterior. Scânteile pot aprinde vaporii de benzină care se scurg și pot provoca incendii și explozii. Persoanele pot fi rănite grav ori pot deceda sau se pot înregistra daune materiale.
 - ▶ Fișa de bujie se va ține la distanță de orificiul bujiei.
- ▶ Înșurubați și strângeți ferm bujiile.

14.2 Poziția de depozitare

Mașina de tuns iarba poate fi pliată pentru a economisi spațiu de depozitare.

- ▶ Poziționați mașina de tuns iarba pe o suprafață plană.
- ▶ Desprindeți coșul de colectare a ierbii.
- ▶ Reglați înălțimea de tăiere în poziția cea mai de sus. 11.2

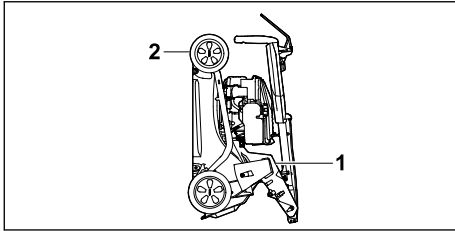

- ▶ Strângeți ghidonul. 8.2
- ▶ Țineți mașina de tuns iarba cu o mână de mânerul (1) și cu cealaltă de mânerul de transport (2) și așezați-o în poziție verticală spre spate.

15 Curățare

15.1 Așezarea mașinii de tuns iarba în poziție verticală

- ▶ Lăsați motorul să funcționeze până la golirea rezervorului de carburant. Motorul se oprește.
- ▶ Scoateți fișa de bujie.
- ▶ Poziționați mașina de tuns iarba pe o suprafață plană.
- ▶ Desprindeți mânerul demaror din ghidajul de cablu.
- ▶ Desprindeți coșul de colectare a ierbii.
- ▶ Reglați înălțimea de tăiere în poziția cea mai de sus, 11.2.
- ▶ Aduceți ghidonul în poziția cea mai de jos, 8.3.

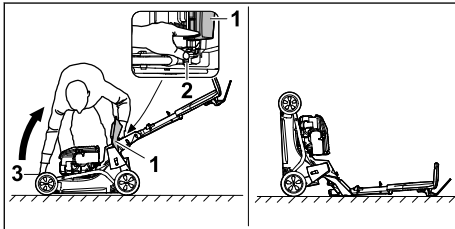

- ▶ Poziționați-vă în dreapta aparatului.
- ▶ Deschideți clapeta de evacuare (1) și mențineți-o deschisă.
- ▶ Apăsăți maneta (2) cu mâna stângă și mențineți-o apăsată.
- ▶ Țineți mașina de tuns iarba de mânerul de transport (3) cu mâna dreaptă și așezați-o în poziție verticală spre spate.

Mașina de tuns iarba stă în poziție stabilă și poate fi curățată.

15.2 Curățarea mașinii de tuns iarba

- ▶ Opriiți motorul.

- ▶ Lăsați mașina de tuns iarba să se răcească.
- ▶ Scoateți fișa de bujie.
- ▶ Curățați mașina de tuns iarba cu o lavetă umedă.
- ▶ Curățați fantele de aerisire cu o pensulă.
- ▶ Așezați mașina de tuns iarba în poziție verticală.
- ▶ Curățați zona din jurul cuțitului și cuțitul cu un băț, cu o perie moale sau cu o lavetă umedă.
- ▶ Introduceți fișa de bujie.

INDICAȚIE

- Curățarea cu un aparat de curățare de înaltă presiune sau cu jeturi de apă poate deteriora aparatul.
 - ▶ Nu curățați aparatul cu un aparat de curățare de înaltă presiune sau cu jeturi de apă.

16 Întreținere

16.1 Intervale de întreținere

Intervalele de întreținere depind de condițiile de mediu și de condițiile de lucru. STIHL recomandă următoarele intervale de întreținere:

Motor

- ▶ Întrețineți motorul așa cum este indicat în instrucțiunile de utilizare a motorului.

Mașina de tuns iarba

- ▶ Verificați anual mașina de tuns iarba de către un distribuitor autorizat STIHL.

16.2 Demontarea și montarea cuțitului

16.2.1 Demontarea cuțitului

- ▶ Opriiți motorul.
- ▶ Scoateți fișa de bujie.
- ▶ Așezați mașina de tuns iarba în poziție verticală.

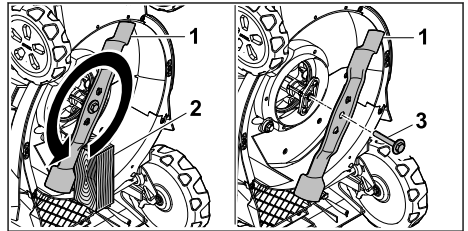

- ▶ Blocați cuțitul (1) cu o bucată de lemn (2).
- ▶ Deșurubați șurubul cu șaibă (3) în direcția săgeții și scoateți-l.
- ▶ Scoateți cuțitul (1).

- ▶ Aruncați la deșeuri șurubul cu șaibă (3). Pentru montarea cuțitului (1) folosiți un șurub cu șaibă nou.
- ▶ Introduceți fișa de bujie.

16.2.2 Montarea cuțitului

- ▶ Opriți motorul.
- ▶ Scoateți fișa de bujie.
- ▶ Așezați mașina de tuns iarba în poziție verticală.

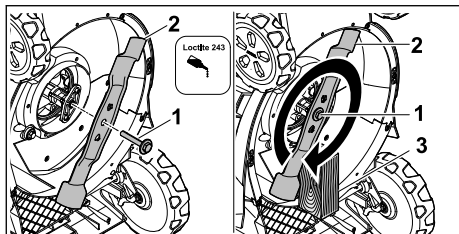

- ▶ Aplicați blocant de filet Loctite 243 pe filetul șurubului cu șaibă (1).
- ▶ Așezați cuțitul (2) în așa fel, încât ridicăturile de pe suprafața de așezare să intre în degașări.
- ▶ Înșurubați șurubul cu șaibă (1).
- ▶ Blocați cuțitul (2) cu o bucată de lemn (3).
- ▶ Strângeți șurubul cu șaibă (1) cu un cuplu de 60 Nm.
- ▶ Introduceți fișa de bujie.

16.3 Ascuțirea și echilibrarea cuțitului

Ascuțirea și echilibrarea corectă a cuțitului necesită multă experiență.

STIHL recomandă să se apeleze la un distribuitor autorizat STIHL pentru ascuțirea și echilibrarea cuțitului.

Adresele actuale ale distribuitorilor autorizați se găsesc la reprezentantul STIHL din țara respectivă, la adresa www.stihl.com.



AVERTISMENT

- Muchiile tăietoare ale cuțitului sunt ascuțite. Utilizatorul se poate tăia.
 - ▶ Purtați mănuși de protecție confecționate din material rezistent.
- ▶ Opriți motorul.
- ▶ Scoateți fișa de bujie.
- ▶ Așezați mașina de tuns iarba în poziție verticală, 15.1.
- ▶ Demontați cuțitul.
- ▶ Ascuțiți cuțitul. La această operație trebuie respectate unghiurile de ascuțire, iar cuțitul trebuie răcit, 19.2. Cuțitul nu trebuie să devină albastru în timpul ascuțirii.
- ▶ Montați cuțitul.
- ▶ Introduceți fișa de bujie.
- ▶ Dacă apar neclarități: apelați la un distribuitor autorizat STIHL.

17 Reparare

17.1 Repararea mașinii de tuns iarba

Utilizatorul nu-și poate repara singur mașina de tuns iarba și cuțitul.

- ▶ Dacă mașina de tuns iarba sau cuțitul sunt deteriorate: Nu utilizați mașina de tuns iarba sau cuțitul și luați legătura cu un distribuitor autorizat STIHL.
- ▶ Dacă plăcuțele cu instrucțiuni sunt ilizibile sau deteriorate: Se solicită înlocuirea plăcuțelor cu instrucțiuni de către un distribuitor autorizat STIHL.

18 Depanare

18.1 Remedierea defecțiunilor mașinii de tuns iarba

Defecțiune	Cauză	Remediu
Motorul nu poate fi pornit.	Maneta de cuplare a mecanismului de tundere nu este apăsată.	▶ Porniți motorul așa cum este descris în aceste instrucțiuni de utilizare.
	Rezervorul de carburant este gol.	▶ Alimentați mașina de tuns iarba cu carburant.
	Conducta de carburant este înfundată.	▶ Apelați la un distribuitor autorizat STIHL.
	În rezervor se află carburant nepotrivit, contaminat sau învechit.	▶ Utilizați benzină de marcă fără plumb, proaspătă.

Defecțiune	Cauză	Remediu
	Filtrul de aer este murdar.	► Curățați sau înlocuiți filtrul de aer așa cum este descris în instrucțiunile de utilizare a motorului.
	Fișa de bujie este desprinsă de la bujie sau cablul de aprindere nu este fixat bine la fișă.	► Introduceți fișa de bujie. ► Verificați conexiunea dintre cablul de aprindere și fișă.
	Bujia este ancrasată, deteriorată sau distanța dintre electrozi este incorectă.	► Curățați sau înlocuiți bujia. ► Reglați distanța dintre electrozi.
	Cuțitul întâmpină rezistență prea mare.	► Reglați o înălțime de tăiere mai mare. ► Porniți motorul într-o iarbă mai mică.
Motorul pornește greu sau puterea motorului scade.	Carcasa mașinii de tuns iarba este înfundată.	Curățați mașina de tuns iarba.
	Înălțimea de tăiere este reglată prea jos sau viteza de înaintare este prea mare.	Adaptați înălțimea de tăiere sau tundeți la o viteză mai mică.
	Există apă în rezervorul de carburant și în carburator sau carburatorul este colmatat.	Goliți rezervorul de carburant, curățați conducta de carburant și carburatorul.
	Rezervorul de carburant este murdar.	Apelați la un distribuitor autorizat STIHL.
	Filtrul de aer este murdar.	Curățați sau înlocuiți filtrul de aer așa cum este descris în instrucțiunile de utilizare a motorului.
	Bujia este ancrasată.	Curățați sau înlocuiți bujia.
Motorul devine foarte fierbinte.	Nivelul de ulei de motor este prea mic.	Completați cu ulei de motor sau înlocuiți uleiul așa cum este descris în instrucțiunile de utilizare a motorului.
	Aripioarele de răcire sunt murdare.	Curățați mașina de tuns iarba.
Mașina de tuns iarba vibrează puternic.	Cuțitul este deteriorat.	Înlocuiți cuțitul.
	Cuțitul este montat incorect.	Montați cuțitul.
Iarba nu este tăiată uniform.	Cuțitul este tocit sau uzat.	Ascuțiți sau înlocuiți cuțitul.

19 Date tehnice

19.1 Mașină de tuns iarba STIHL RM 443.3

- Tip motor: STIHL EVC 200 C
- Cilindree: 139 cm³
- Putere (P): 2,1 kW (2,8 CP) la 2800rot/min
- Turație (n): 2800/min
- Capacitate maximă a rezervorului de carburant: 0,9 l
- Greutate (m): 28 kg
- Capacitatea maximă a coșului de colectare a ierbii: 52 l
- Lățime de tăiere: 41 cm

19.2 Cuțit

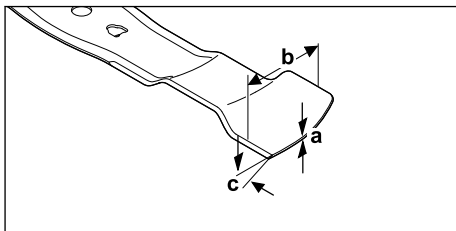

- Grosimea minimă a: 1,6 mm
- Lățimea minimă b: 55 mm
- Unghiul de ascuțire c: 30°

19.3 Nivelurile de zgomot și vibrații

Valoarea K pentru nivelul de presiune acustică este 2 dB(A). Valoarea K pentru nivelul de putere sonoră este 2,2 dB(A). Valoarea K pentru valorile de vibrație este 2,2 m/s².

- Nivelul de presiune acustică L_{pA} măsurat conform EN ISO 5395-2: 79 dB(A)
- Nivelul de putere sonoră garantat $L_{WA,d}$ măsurat conform 2000/14/CE / S.I. 2001/1701: 93 dB(A)
- Valoarea vibrațiilor a_{hv} la bara de ghidare, măsurată conform EN ISO 5395-2: 4,4 m/s²

Informații referitoare la conformitatea cu Directiva pentru vibrații 2002/44/CE și S.I. 2005/1093 sunt disponibile la www.stihl.com/vib.

19.4 REACH

REACH este Regulamentul european referitor la înregistrarea, evaluarea și autorizarea substanțelor chimice.

Informații referitoare la conformarea Regulamentului REACH sunt date la www.stihl.com/reach.

20 Piese de schimb și accesorii

20.1 Piese de schimb și accesorii

STIHL  Aceste simboluri identifică piesele de schimb originale STIHL și accesorii originale STIHL.

STIHL recomandă folosirea pieselor de schimb originale STIHL și a accesoriiilor originale STIHL.

Piesele de schimb și accesoriiile altor producători nu pot fi evaluate de STIHL referitor la fiabilitate, siguranță și potrivire în pofida monitorizării continue a pieței, iar STIHL nu poate recomanda utilizarea acestora.

Piesele de schimb și accesoriiile originale STIHL se pot procura de la un distribuitor STIHL.

20.2 Piese de schimb importante

- Cuțit: WA40 702 0105
- Șurub cuțit cu șaibă: 0000 951 3505

21 Eliminare

21.1 Evacuarea la deșeurii a mașinii de tuns iarba

Informațiile privind eliminarea la deșeurii sunt disponibile de la administrația locală sau de la un distribuitor specializat STIHL.

Eliminarea necorespunzătoare la deșeurii poate fi dăunătoare sănătății și poate polua mediul.

- ▶ Trimiteti produsele STIHL, inclusiv ambalajele, la un punct de colectare adecvat pentru reciclare în conformitate cu reglementările locale.
- ▶ Nu eliminați produsul la deșeurii împreună cu deșeurile casnice.

22 Declarație de conformitate EU

22.1 Mașină de tuns iarba STIHL RM 443.3

STIHL Tirol GmbH
Hans Peter Stihl-Straße 5
6336 Langkampfen

Austria

declară pe propria răspundere, că

- Tip constructiv: mașină de tuns iarba
- Marca: STIHL
- Tip: RM 443.3
- Lățimea de secționare: 41 cm
- Identificator de serie: WB40

este conformă cu cerințele Directivelor relevante 2000/14/CE, 2006/42/CE, 2014/30/UE și 2011/65/UE și a fost creată și produsă în conformitate cu versiunile diverselor standarde aplicabile la respectivele date de producție: EN ISO 5395-1, EN ISO 5395-2 și EN ISO 14982.

Instituția abilitată:
TÜV Rheinland LGA Products GmbH
Tillystraße 2
90431 Nürnberg, DE

Nivelurile măsurate și garantate ale puterii sune-ului au fost stabilite pe baza Directivei 2000/14/CE, Anexa VIII.

Nivel de putere sonoră măsurat: 91,2 dB(A)

Nivel de putere sonoră garantat: 93 dB(A)

Documentele tehnice sunt păstrate de STIHL Tirol GmbH.

Anul de fabricație și seria mașinii sunt menționate pe mașina de tuns iarba.

Langkampfen, 27.11.2023

STIHL Tirol GmbH

reprezentat de 

Matthias Fleischer, Director al departamentului
Dezvoltare produse



reprezentat de

Sven Zimmermann, Director al departamentului
principal Calitate

23 Declarația de conformitate UKCA

23.1 Mașină de tuns iarba STIHL RM 443.3

STIHL Tirol GmbH
Hans Peter Stihl-Straße 5
6336 Langkampfen

Austria

declară pe propria răspundere, că

- Tip constructiv: mașină de tuns iarba
- Marca: STIHL
- Tip: RM 443.3
- Lățimea de secționare: 41 cm
- Identificator de serie: WB40

este conformă cu cerințele Regulamentelor din
Regatul Unit Noise Emission in the Environment
by Equipment for use Outdoors Regulations
2001, Supply of Machinery (Safety) Regulations
2008, Electromagnetic Compatibility Regulations
2016 și The Restriction of the Use of Certain
Hazardous Substances in Electrical and Electro-
nic Equipment Regulations 2012 și a fost creată
și produsă în conformitate cu versiunile următo-
relor standarde aplicabile la respectivele date de
producție: EN ISO 5395-1, EN ISO 5395-2 și
EN ISO 14982.

Instituția abilitată:
TUV Rheinland UK LTD
1011 Stratford Road
Solihull, B90 4BN

Pentru determinarea nivelului de putere sonoră
măsurat și garantat s-a procedat conform regula-
mentului Regatului Unit Noise Emission in the
Environment by Equipment for use Outdoors
Regulations 2001, Schedule 11.

- Nivel de putere sonoră măsurat: 91,2 dB(A)
- Nivel de putere sonoră garantat: 93 dB(A)

Documentele tehnice sunt păstrate de
STIHL Tirol GmbH.

Anul de fabricație și seria mașinii sunt menționate
pe mașina de tuns iarba.

Langkampfen, 27.11.2023

STIHL Tirol GmbH



reprezentat de

Matthias Fleischer, Director al departamentului
Dezvoltare produse



reprezentat de

Sven Zimmermann, Director al departamentului
principal Calitate

24 Adrese

www.stihl.com

Sadržaj

1	Predgovor.....	422
2	Informacije uz ovo uputstvo za upotrebu.....	423
3	Pregled.....	423
4	Sigurnosne napomene.....	424
5	Priprema kosačice za rad.....	429
6	Sastavljanje kosačice.....	430
7	Punjenje kosačice.....	431
8	Podšavanje kosačice za korisnika.....	431
9	Startovanje i gašenje motora.....	432
10	Provera kosačice.....	432
11	Rad sa kosačicom.....	433
12	Posle rada.....	434
13	Transportovanje.....	434
14	Čuvanje.....	435
15	Čišćenje.....	435
16	Održavanje.....	436
17	Popravljanje.....	437
18	Otklanjanje smetnji.....	437
19	Tehnički podaci.....	438
20	Rezervni delovi i pribor.....	438
21	Zbrinjavanje.....	438
22	EU izjava o usaglašenosti.....	439
23	UKCA Izjava proizvođača o usaglašenosti	439
24	Adrese.....	440

1 Predgovor

Dragi korisniče,

raduje nas što ste se odlučili za STIHL. Naši pro-
izvodi su koncipirani i izrađeni vrhunskim kvalite-
tom prema potrebama naših korisnika. Tako

nastaju proizvodi visoke pouzdanosti takođe i pri ekstremnim opterećenjima.

STIHL garantuje vrhunski kvalitet takođe i prilikom servisiranja. Naša specijalizovana trgovinska mreža nudi stručne savete i uputstva, kao i obimnu tehničku podršku.

STIHL se izričito zalaže za održiv i odgovoran odnos prema prirodi. Ovo uputstvo za upotrebu ima za svrhu da Vam pomogne u korišćenju proizvoda STIHL na siguran i ekološki način u toku dugog radnog veka.

Hvala Vam na poverenju; želimo Vam puno zadovoljstva uz Vaš proizvod STIHL.



Dr. Nikolas Stihl

VAŽNO! PRE UPOTREBE PROČITATI I SAČUVATI ZA KASNIJU UPOTREBU.

2 Informacije uz ovo uputstvo za upotrebu

2.1 Važeći dokumenti

Ovo uputstvo za upotrebu je originalno uputstvo za upotrebu proizvođača u smislu EC direktive 2006/42/EG.

Važe lokalni sigurnosni propisi.

- ▶ Pročitajte, razumite i sačuvajte sledeće dokumente koji važe uz ovo uputstvo za upotrebu:
 - Uputstvo za upotrebu motora STIHL EVC 200 C

2.2 Oznake upozorenja u tekstu



OPASNOST

- Napomena ukazuje na opasnosti koje dovode do teških povreda ili smrti.
 - ▶ Navedene mere mogu da spreče teške povrede ili smrt.



UPOZORENJE

- Napomena ukazuje na opasnosti koje mogu dovesti do teških povreda ili smrti.
 - ▶ Navedene mere mogu da spreče teške povrede ili smrt.

UPUTSTVO

- Napomena ukazuje na opasnosti koje mogu dovesti do materijalnih šteta.
 - ▶ Navedene mere mogu da spreče materijalne štete.

2.3 Simboli u tekstu



Ovaj simbol ukazuje na poglavlje u ovom uputstvu za upotrebu.

3 Pregled

3.1 Kosilica za travu

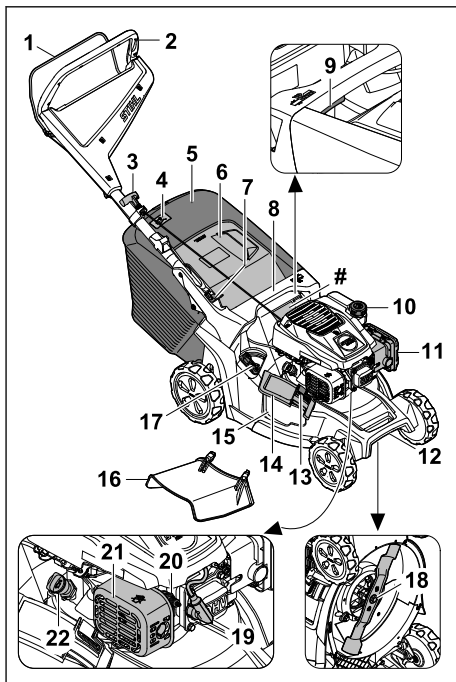

1 Poluga sa prekidačem

Poluga sa prekidačem služi za startovanje, pogon i gašenje motora.

2 Upravljač

Upravljač služi za držanje, vođenje i transport kosilice za travu.

3 Ručica startera

Ručica startera služi za startovanje motora.

4 Indikator nivoa napunjenosti

Indikator nivoa napunjenosti pokazuje napunjenost korpe za sakupljanje trave.

5 Korpa za skupljanje trave

Korpa za skupljanje trave sakuplja pokošenu travu.

6 Poluga

Poluga se koristi za podešavanje i sklapanje upravljača.

7 Zakrilce za izbacivanje

Zakrilce za izbacivanje zatvara kanal za izbacivanje trave.

8 Prihvatni držač

Ručka se koristi za držanje kosilice za travu prilikom podešavanja visine reza i za transport kosilice za travu.

9 Poluga

Poluga se koristi za podešavanje visine reza.

10 Čep rezervoara za gorivo

Čep rezervoara za gorivo zatvara otvor za sipanje benzina.

11 Poklopac filtera

Poklopac filtera pokriva filter za vazduh.

12 Transportni držač

Transportni držač služi za držanje, vođenje i transport kosilice za travu.

13 Zabavljanje

Zabavljanje drži zakrilce za izbacivanje zatvorenim.

14 Bočno zakrilce za izbacivanje

Bočno zakrilce za izbacivanje zatvara bočni otvor za izbacivanje.

15 Bočni otvor za izbacivanje

Bočni otvor za izbacivanje vodi pokošenu travu na stranu.

16 Produžetak

Produžetak vodi pokošenu travu sa strane na tlo.

17 Poluga

Poluga služi za otvaranje i zatvaranje ugrađenog poklopca za malčiranje.

18 Nož

Nož kosi i malčira travu.

19 Utikač svećice

Utikač svećice spaja vod paljenja sa svećicom.

20 Svećica

Svećica pali mešavinu goriva i vazduha u motoru.

21 Prigušivač buke

Prigušivač buke smanjuje emisiju zvuka kosilice za travu.

22 Čep za motorno ulje

Čep za motorno ulje zatvara otvor za sipanje motornog ulja.

Nazivna pločica sa brojem mašine**3.2 Simboli**

Simboli mogu da se nalaze na kosilici za travu i označavaju sledeće:



Ovaj simbol označava čep rezervoara za gorivo.



Ovaj simbol označava čep za motorno ulje.



Garantovani nivo snage zvuka prema smernici 2000/14/EG u dB(A) da bi se omogućilo poređenje emisija zvuka proizvoda.



Ne bacajte proizvod u kućno smeće.



Podesite visinu reza.



Indikator nivoa napunjenosti korpe za skupljanje trave.



Poluga za otvaranje i zatvaranje poklopca za malčiranje.



Startujte motor.

4 Sigurnosne napomene**4.1 Znaci upozorenja**

Znaci upozorenja na kosačici imaju sledeća značenja:



Pridržavajte se bezbednosnih napomena i predloženih mera.



Pročitajte uputstvo za upotrebu sa razumevanjem i sačuvajte ga.



Pazite na odbačene predmete - držite rastojanje i držite druge osobe podalje.





Nemojte da dodirujete nož koji se okreće.



Izvadite utikač za svećice prilikom transporta, čuvanja, održavanja ili popravke.

4.2 Namenska upotreba

Kosilica za travu STIHL RM 443.3 služi za košenje i malčiranje trave.

▲ UPOZORENJE

- Nenamenska upotreba kosilice za travu može da dovede do teških povreda ili smrti i moguća je materijalna šteta.
 - ▶ Kosilicu za travu koristite kako je opisano u ovom uputstvu za upotrebu ili u uputstvu za upotrebu motora.

4.3 Zahtevi za korisnika

▲ UPOZORENJE

- Neobučeni korisnici ne mogu da prepoznaju i procene opasnost od kosačice. Korisnik i druge osobe mogu da budu ozbiljno povređene ili usmrćene.



- ▶ Pročitajte uputstvo za upotrebu sa razumevanjem i sačuvajte ga.

- ▶ Ako kosačicu ustupate nekoj drugoj osobi: Predajte i uputstvo za upotrebu kosačice i motora.
- ▶ Proverite da li korisnik ispunjava sledeće uslove:
 - Korisnik je odmoran.
 - Korisnik je fizički, senzorno i mentalno sposoban da rukuje kosačicom i da radi sa njim. Ukoliko je korisnik sa ograničnim fizičkim, senzornim i mentalnim sposobnostima ipak sposoban za rukovanje uređajem, on sme da radi sa njim, ali isključivo pod nadzorom ili prema uputstvima odgovornog lica.
 - Korisnik može da prepozna i proceni opasnost od kosačice.
 - Korisnik je svestan da je odgovoran za nezgode i pričinjenu štetu.
 - Korisnik je punoletan ili je stručno osposobljen u skladu sa nacionalnim propisima i pod odgovarajućim nadzorom.
 - Korisnik je dobio odgovarajuće instrukcije od strane ovlašćenog STIHL distri-

butera ili stručne osobe, pre početka rada sa kosačicom.

- Korisnik nije pod uticajem alkohola, lekova ili droga.
- ▶ Ako ste u nedoumici: Obratite se ovlašćenom STIHL distributeru.

4.4 Odeća i oprema

▲ UPOZORENJE

- Tokom rada uređaja predmeti mogu da budu katapultirani u vazduh velikom brzinom. Korisnik može da se povredi.
 - ▶ Nosite duge pantalone od izdržljivog materijala.
 - Tokom rada nastaje buka. Buka može da ošteti sluh.
 - ▶ Nosite zaštitu sluha.
 - U toku rada može da se podigne prašina. Udahnuća prašina može da ošteti zdravlje i izazove alergijske reakcije.
 - ▶ Ako se podigne prašina: Nosite masku za zaštitu od prašine.
 - Neodgovarajuća odeća može da se zakači za drvo, žbunje i kosačicu. Korisnici bez odgovarajuće odeće mogu ozbiljno da se povrede.
 - ▶ Nosite usku odeću.
 - ▶ Odložite šalove i nakit.
 - Tokom čišćenja, održavanja ili transporta uređaja korisnik može da dođe u dodir sa nožem. Korisnik može da se povredi.
 - ▶ Nosite zaštitne rukavice od izdržljivog materijala.
 - ▶ Nosite čvrstu, zatvorenu obuću sa hrapavim đonom.
 - Ukoliko nosi neprikladnu obuću, korisnik može da se oklizne. Korisnik može da se povredi.
 - Tokom oštrenja noževa, čestice materijala mogu da budu odbačene. Korisnik može da se povredi.
 - ▶ Nosite zaštitne naočare koje dobro prijanjaju. Odgovarajuće zaštitne naočare su sve one koje su testirane u skladu sa standardom EN 166 ili sa nacionalnim propisima i odgovarajuće su označene u prodavnicama.
 - ▶ Nosite zaštitne rukavice od izdržljivog materijala.
- ## 4.5 Radna oblast i okruženje
- ### ▲ UPOZORENJE
- Osobe koje ne učestvuju u radu, deca i životinje ne mogu da prepoznaju i procene opasnost od kosačice i katapultiranih predmeta. Osobe koje ne učestvuju u radu, deca i životi-

nje mogu ozbiljno da se povrede, a može doći i do materijalne štete.

- ▶ Osobe koje ne učestvuju u radu, decu i životinje udaljite iz radne oblasti.
- ▶ Držite rastojanje u odnosu na predmete.
- ▶ Ne ostavljajte kosačicu bez nadzora.
- ▶ Pobrinite se za to da deca ne mogu da se igraju sa kosačicom.
- Kad motor radi, vreli izduvni gasovi izlaze iz prigušivača zvuka. Vreli izduvni gasovi mogu da zapale lako zapaljive materijale i da izazovu požar.
 - ▶ Mlaz izduvnog gasa držite na udaljenosti od zapaljivih materijala.

4.6 Stanje za bezbednu upotrebu

4.6.1 Kosilica za travu

Kosilica za travu je u stanju za bezbednu upotrebu ukoliko su ispunjeni sledeći uslovi:

- Kosilica za travu je neoštećena.
- Iz kosilice za travu ne curi gorivo.
- Čep rezervoara za gorivo je zatvoren.
- Iz kosilice za travu ne curi motorno ulje.
- Čep za motorno ulje je zatvoren.
- Kosilica za travu je čista.
- Komandni elementi funkcionišu i nisu izmenjeni.
- Ako je košenje u toku i pokošena trava treba da se pokupi u korpu za skupljanje trave: poklopac za malčiranje je otvoren, produžetak je otkaćen i kutija za sakupljanje trave je pravilno zakačena.
- Ako je košenje u toku i pokošena trava treba da se izbaci nazad: korpa za prikupljanje trave je otkaćena i zakrilce za izbacivanje je zatvoreno.
- Ako je košenje u toku i pokošena trava treba da se vodi u stranu na tlu: poklopac za malčiranje je zatvoren, produžetak je otkaćen i kutija za sakupljanje trave je pravilno zakačena.
- Ako vršite malčiranje: produžetak je otkaćen i poklopac za malčiranje je zatvoren.
- Nož je ispravno montiran.
- Originalni pribor STIHL za kosilicu za travu je pravilno montiran.
- Opužni mehanizmi su neoštećeni i funkcionišu.

▲ UPOZORENJE



- U nebezbednom stanju komponente ne mogu da funkcionišu ispravno, sigurnosni mehanizmi mogu da budu van funkcije i može da ističe gorivo. Osobe mogu biti teško povređene ili usmrćene.

- ▶ Radite s neoštećenom kosilicom za travu.
- ▶ Ako iz kosilice za travu ističe benzin: Nemojte raditi sa kosilicom za travu i obratite se specijalizovanom prodavcu STIHL.
- ▶ Zatvorite čep rezervoara za gorivo.
- ▶ Ako iz kosilice za travu ističe motorno ulje: Nemojte raditi sa kosilicom za travu i obratite se specijalizovanom prodavcu STIHL.
- ▶ Zatvorite čep za motorno ulje.
- ▶ Ako je kosilicu za travu prijava: Očistite kosilicu za travu.
- ▶ Nemojte da vršite izmene na kosilici za travu i njenom sigurnosnom sistemu.
- ▶ Zabranjene su izmene na kosilici za travu koje menjaju snagu ili brzinu motora.
- ▶ Ako komandni elementi ne funkcionišu: Nemojte raditi sa kosilicom za travu.
- ▶ Opužni mehanizmi mogu osloboditi usklađenu energiju.
- ▶ Ako je košenje u toku i pokošena trava treba da se pokupi u korpu za skupljanje trave: otvorite poklopac za malčiranje, otkaćite produžetak i zakačite u korpu za sakupljanje trave kao što je opisano u ovom uputstvu za upotrebu.
- ▶ Ako je košenje u toku i pokošena trava treba da se vodi u stranu na tlu: zatvorite poklopac za malčiranje i zakačite produžetak kao što je opisano u ovom uputstvu za upotrebu.
- ▶ Ako vršite malčiranje: otkaćite produžetak i zatvorite poklopac za malčiranje kao što je opisano u ovom uputstvu za upotrebu.
- ▶ Nož montirajte kako je opisano u ovom uputstvu za upotrebu.
- ▶ Montirajte originalni pribor STIHL za ovu kosilicu za travu.
- ▶ Pribor montirajte kako je opisano u ovom uputstvu za upotrebu ili u uputstvu za upotrebu pribora.
- ▶ Nemojte stavljati predmete u otvore kosilice za travu.
- ▶ Pohabane ili oštećene pločice sa uputstvima zamenite.
- ▶ U slučaju nedoumice: Obratite se specijalizovanom prodavcu STIHL.

4.6.2 Nož

Nož je u bezbednom stanju, ukoliko su ispunjeni sledeći uslovi:

- Nož i dodaci su neoštećeni.
- Nož nije deformisan.
- Nož je pravilno montiran.
- Nož je pravilno naoštren.
- Nema strugotina na nožu.
- Nož je pravilno centriran.

- Minimalna debljina i minimalna širina noža nisu potkoračene,  19.2.
- Ugao oštrenja je propisan,  19.2.

UPOZORENJE

- U nebezbednom stanju delovi noža mogu da se odvoje i da budu katapultirani u vazduh. Može doći do ozbiljnih povreda.
 - ▶ Radite sa neoštećenim nožem i neoštećenim dodacima.
 - ▶ Pravilno montirajte nož.
 - ▶ Pravilno naoštrite nož.
 - ▶ Ako su minimalna debljina ili minimalna širina noža potkoračene: Zamenite nož.
 - ▶ Centriranje noža prepustite ovlašćenom STIHL distributeru.
 - ▶ Ako ste u nedoumici: Obratite se ovlašćenom STIHL distributeru.

4.7 Gorivo i točenje

UPOZORENJE

- Gorivo koje se koristi za ovu kosačicu je benzin. Benzin je visoko zapaljiv. Ako benzin dođe u kontakt sa otvorenim plamenom ili vrelim predmetima, benzin može izazvati požare ili eksplozije. Može doći do ozbiljnih povreda ili smrtnog ishoda, a može doći i do materijalne štete.
 - ▶ Zaštitite benzin od toplote i vatre.
 - ▶ Nemojte prospati benzin.
 - ▶ Ako je prosut benzin: Benzin obrišite krpom i pokušajte da pokrenete motor tek kada su svi delovi kosačice suvi.
 - ▶ Nemojte pušiti.
 - ▶ U blizini vatre nemojte sipati gorivo.
 - ▶ Pre dolivanja benzina isključite motor i sačekajte da se ohladi.
 - ▶ Ako je potrebno pražnjenje rezervoara: Izvršite to na otvorenom.
 - ▶ Motor pokrenite najmanje 3 m od mesta dolivanja benzina.
 - ▶ Nikada nemojte skladištiti u zgradi kosačicu sa benzinom u rezervoaru.
- Udisanje isparenja benzina može dovesti do trovanja ljudi.
 - ▶ Nemojte udisati isparenja benzina.
 - ▶ Točite benzin samo na dobro provetrenom mestu.
- Kosačica se zagreva tokom rada. Benzin se širi i u rezervoaru za gorivo može nastati natpritisak. Ako se otvara zatvarač rezervoara za gorivo, može početi da prska benzin. Benzin koji prska može da se zapali. Korisnik može da bude ozbiljno povređen.

- ▶ Najpre ostavite kosačicu da se ohladi pa zatim otvorite zatvarač rezervoara za gorivo.
- Odeća, koja dođe u kontakt sa benzinom, lakše je zapaljiva. Može doći do ozbiljnih povreda ili smrtnog ishoda, a može doći i do materijalne štete.
 - ▶ Ako odeća dođe u kontakt sa benzinom: Zamenite odeću.
- Benzin može da ugrozi životnu sredinu.
 - ▶ Nemojte prospati gorivo.
 - ▶ Odložite benzin u skladu sa propisima i na ekološki prihvatljiv način.
- Ako benzin dođe u dodir sa kožom ili očima, koža i oči se mogu nadražiti.
 - ▶ Sprečite dodir sa benzinom.
 - ▶ Ako je došlo do dodira sa kožom: Isperite pogođena mesta na koži sa dosta vode i sapuna.
 - ▶ Ako je došlo do dodira sa očima: Ispirajte oči najmanje 15 minuta sa dosta vode i potražite lekara.
- Sistem za paljenje kosačice proizvodi varnice. Varnice mogu da izlete i da izazovu požare i eksplozije u lako zapaljivom ili eksplozivnom okruženju. Može doći do ozbiljnih povreda ili smrtnog ishoda, a može doći i do materijalne štete.
 - ▶ Koristite svećice na način opisan u uputstvu za upotrebu motora.
 - ▶ Zavrnite svećice i dobro ih pritegnite.
 - ▶ Čvrsto pritisnite utikač za svećice.
- Ako se u kosačicu sipa benzin koji nije pogodan za motor, kosačica može da se ošteti.
 - ▶ Uvek koristite svež, bezolovni benzin poznate marke.
 - ▶ Obratite pažnju na napomene u uputstvu za upotrebu motora.

4.8 Rad

UPOZORENJE

- Ako ne pokrene motor na odgovarajući način, korisnik može da izgubi kontrolu nad kosačicom. Korisnik može ozbiljno da se povredi.
 - ▶ Pokrenite motor na način opisan u ovom uputstvu za upotrebu.
- U određenim situacijama, korisnik ne može više da se koncentriše na ono što radi. Može da se spotakne, padne i ozbiljno povredi.
 - ▶ Radite stalozeno i promišljeno.
 - ▶ Kosite samo kada je vidljivost dobra. Ako su osvetljenje i vidljivost loši, nemojte da radite sa kosačicom.
 - ▶ Sami rukujte kosačicom.
 - ▶ Obratite pažnju na prepreke.

- ▶ Nemojte da prevrćete kosačicu.
- ▶ Radite stojeći na tlu i pritom održavajte ravnotežu.
- ▶ Ako primetite znake umora: Napravite pauzu u radu.
- ▶ Ako kosite na padini: Kosite poprečno u odnosu na padinu.
- ▶ Nemojte da radite na padinama sa nagibom većim od 25° (46,6%).
- ▶ Budite posebno pažljivi dok radite sa kosačicom blizu strmina, ivica terena, jaruga, deponija i nasipa.
- ▶ Planirajte vreme rada tako da izbegnete veća opterećenja tokom dužeg perioda.
- Motor tokom rada ispušta izduvne gasove. Udisanje izduvnih gasova može dovesti do trovanja.
 - ▶ Ne udišite izduvne gasove.
 - ▶ Koristite kosačicu samo na dobro provetrenom mestu.
 - ▶ Ukoliko osetite mučninu, glavobolju, smetnje sa vidom, smetnje sa sluhom ili vrtoglavicu: Prekinite sa radom i zatražite lekarsku pomoć.
- Ako nosi zaštitu sluha dok motor radi, korisnik može samo u ograničenoj meri da čuje i proceni zvuke.
 - ▶ Radite staloženo i promišljeno.
- Kosačica je opremljena sistemom za zaustavljanje motora.
 - ▶ Motor i nož se zaustavljaju u roku od tri sekunde od otpuštanja pogonske drške.
- Rotirajući nož može da povredi korisnika. Korisnik može ozbiljno da se povredi.



- ▶ Izvucite utikač za svećice.



- ▶ Nemojte da dodirujete nož koji se okreće.
- ▶ Ako neki predmet blokira nož: Isključite motor. Tek onda odstranite predmet.
- Ako se kosačica izmeni tokom rada ili se neuobičajeno ponaša, onda možda nije bezbedna za rad. Može doći do ozbiljnih povreda i materijalne štete.
 - ▶ Prekinite sa radom i obratite se ovlašćenom STIHL distributeru.
- Kosačica tokom rada može da izazove vibracije.
 - ▶ Nosite zaštitne rukavice.
 - ▶ Pravite pauze u radu.
 - ▶ Ako se pojave znaci koji ukazuju da nešto nije u redu sa cirkulacijom: Potražite pomoć lekara.

- Pregledajte površinu košenja i obratite pažnju na prepreke. Ako nož tokom rada naiđe na strani predmet, mogao bi velikom brzinom da katapultira u vazduh ceo predmet ili njegove delove. Može doći do povreda i materijalne štete.



- ▶ Uklonite strane predmete kao što su kamenje, grane, žice, igračke ili druga strana tela iz radne oblasti. Obeležite skrivene predmete koje nije moguće ukloniti.

- Kada se drška za pokretanjeпусти, nož nastavlja da se okreće još kratko vreme. Može doći do ozbiljnih povreda.



- ▶ Sačekajte da nož prestane da se okreće.
- ▶ Skinite korpu za travu tek kada nož prestane da se okreće.

- Ako rotirajući nož naiđe na čvrst predmet, može da dođe do varničenja. U lako zapaljivom okruženju varnice mogu da izazovu požar. Može doći do ozbiljnih ili fatalnih povreda, a i do nastanka materijalne štete.
 - ▶ Nemojte da radite u lako zapaljivom okruženju.
- Ako se kosačica ostavi negde pod nagibom, može sama od sebe da se otkotrlja. Može doći do povreda i materijalne štete.
 - ▶ Ostavite kosačicu samo ako je na ravnoj površini, gde ne može da se otkotrlja sama od sebe.
- Ako se zakače predmeti na upravljač, kosačica može da se prevrne zbog dodatne težine. Može doći do povreda i materijalne štete.
 - ▶ Nemojte ništa da kačite na upravljač.

▲ OPASNOST

- Ako radite u blizini vodova pod naponom, nož može da dođe u dodir sa vodovima pod naponom i da ih ošteti. Može doći do ozbiljnih ili fatalnih povreda.
 - ▶ Nemojte da radite u blizini vodova pod naponom.
- Ako radi po nevremenu, korisnika može da udari grom. Može doći do ozbiljnih ili fatalnih povreda.
 - ▶ Ako je nevreme: Nemojte da radite.
- Ako radi po kiši, korisnik može da se oklizne. Može doći do ozbiljnih ili fatalnih povreda.
 - ▶ Ako pada kiša: Nemojte da radite.

4.9 Transport

▲ UPOZORENJE

- U toku transporta kosačica može da se prevrne ili pomera. Može doći do povreda i materijalne štete.

- ▶ Isključite motor.



- ▶ Sačekajte da nož prestane da se okreće.



- ▶ Izvucite utikač za svećice.

- ▶ Osigurajte kosačicu zateznim trakama, kaiševima ili mrežom na odgovarajućoj utovarnoj površini tako da ne može da se prevrne i pomera.
- Prigušivač zvuka i motor mogu da budu vrela na dodir nakon prestanka rada motora. Korisnik može da se opeče prilikom transporta.
 - ▶ Gurajte kosačicu.
- Kosačica je teška. Ukoliko korisnik sam nosi kosačicu, može da se povredi.
 - ▶ Nosite zaštitne rukavice.
 - ▶ Kosačicu nosite uvek zajedno sa još nekim.
- Tokom transporta, benzin može da iscuri i dovede do prijavštine i oštećenja.
 - ▶ Gurajte kosačicu.
 - ▶ Transportujte uređaj bez benzina.

4.10 Čuvanje

▲ UPOZORENJE

- Deca ne mogu da prepoznaju i procene opasnost od kosačice. Mogu ozbiljno da se povrede.
 - ▶ Isključite motor.
 - ▶ Čuvajte kosačicu van dometa dece.
- Metalne komponente mogu da korodiraju usled vlage. Kosačica može da se ošteti.
 - ▶ Čuvajte kosačicu na čistom i suvom mestu.
- Ako se kosačica ostavi negde pod nagibom, može sama od sebe da se otkotrlja. Može doći do povreda i materijalne štete.
 - ▶ Čuvajte kosačicu isključivo negde na ravnom.

4.11 Čišćenje, održavanje i popravka

▲ UPOZORENJE

- Ako motor radi tokom čišćenja, održavanja ili popravke, može da dođe do ozbiljnih povreda i materijalne štete.
 - ▶ Isključite motor.



- ▶ Sačekajte da nož prestane da se okreće.



- ▶ Izvucite utikač za svećice.

- Ako motor radi tokom čišćenja, održavanja ili popravke, vozni pogon može slučajno da se uključi. Može doći do ozbiljnih povreda i materijalne štete.



- ▶ Isključite motor.
- ▶ Izvucite utikač za svećice.

- Prigušivač zvuka i motor mogu da budu vrela na dodir nakon prestanka rada motora. Korisnik može da se opeče.
 - ▶ Sačekajte da se prigušivač zvuka i motor ohlade.
- Jaka sredstva za čišćenje, pranje vodenim mlazom ili oštri predmeti mogu da oštete kosačicu ili nož. Ukoliko se kosačica ili nož ne čiste pravilno, komponente ne mogu da funkcionišu ispravno, a sigurnosni uređaji mogu da prestanu sa radom. Može doći do ozbiljnih povreda.
 - ▶ Očistite kosačicu i nož na način opisan u ovom uputstvu za upotrebu, 15.2.
- Ukoliko se kosačica ili nož ne održavaju ili ne popravljaju onako kako je opisano u ovom uputstvu za upotrebu, komponente ne mogu da funkcionišu ispravno, a sigurnosni uređaji mogu da prestanu sa radom. Može doći do ozbiljnih povreda ili smrtnog ishoda.
 - ▶ Zamenite istrošene ili oštećene delove.
 - ▶ Održavajte ili popravljajte kosačicu na način opisan u ovom uputstvu za upotrebu.
 - ▶ Održavajte nož na način opisan u ovom uputstvu za upotrebu.
- Tokom čišćenja, održavanja ili popravke noža, korisnik može da se poseče na oštrim sečivima. Korisnik može da se povredi.
 - ▶ Nosite zaštitne rukavice od izdržljivog materijala.
- Nož može da se zagreje prilikom oštrenja. Korisnik može da se opeče.
 - ▶ Sačekajte da se nož ohladi.
 - ▶ Nosite zaštitne rukavice od izdržljivog materijala.

5 Priprema kosačice za rad

5.1 Priprema kosilice za travu za upotrebu

Pre svakog početka rada morate sprovesti sledeće korake:

- ▶ Uklonite ambalažni materijal i transportne osigurače.
- ▶ Uverite se da su sledeće komponente u stanju za bezbednu upotrebu:
 - Kosilica za travu, 4.6.1.
 - Nož, 4.6.2.
- ▶ Čišćenje kosilice za travu, 15.2.
- ▶ Provera noža, 10.2.
- ▶ Sipanje motornog ulja, 6.3.
- ▶ Rasklapanje upravljača, 8.1.
- ▶ Podešavanje upravljača, 8.3.
- ▶ Sipanje goriva u kosilicu za travu, 7.1.
- ▶ Ako je košenje u toku i pokošena trava treba da se pokupi u korpu za skupljanje trave:
 - ▶ Otkaćinjanje produžetka, 6.2.2.
 - ▶ Otvaranje poklopca za malčiranje, 11.4.1.
 - ▶ Zakaćinjanje korpe za skupljanje trave, 6.1.2.
- ▶ Ako je košenje u toku i trava treba da se vodi u stranu na tlu:
 - ▶ Zatvaranje poklopca za malčiranje, 11.4.2.
 - ▶ Zakaćinjanje produžetka, 6.2.1.
- ▶ Ako vršite malčiranje:
 - ▶ Zatvaranje poklopca za malčiranje, 11.4.2.
 - ▶ Otkaćinjanje produžetka, 6.2.2.
- ▶ Podešavanje visine reza, 11.2.
- ▶ Proverite komandne elemente, 10.1.
- ▶ Ako ne možete sprovesti ove korake: Nemojte koristiti kosilicu za travu i obratite se specijalizovanom prodavcu STIHL.

6 Sastavljanje kosačice

6.1 Sklapanje, postavljanje i skidanje korpe za travu

6.1.1 Sklapanje korpe za travu

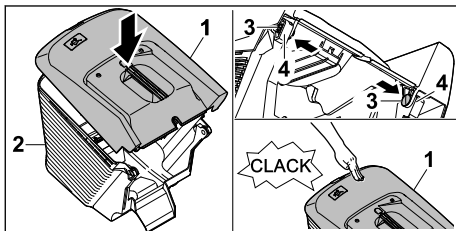

- ▶ Postavite gornji deo korpe za travu (1) na donji deo korpe za travu (2).
- ▶ Gurnite klinove (3) iznutra kroz otvore (4).
- ▶ Pritisnite gornji deo korpe za travu (1) nadole. Gornji deo korpe za travu čujno naleže u odgovarajući položaj.

6.1.2 Zakaćinjanje korpe za skupljanje trave

- ▶ Ugasite motor.
- ▶ Kosilicu za travu postavite na ravnu podlogu.

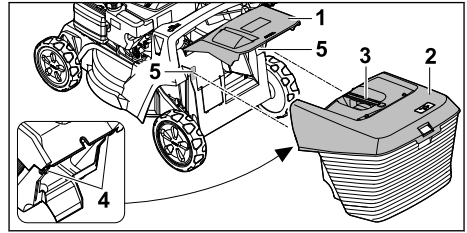

- ▶ Otvorite zakrilce za izbacivanje (1) i zadržite.
- ▶ Korpa za skupljanje trave (2) uhvatite za ručku (3) i kukom (4) zakaćite u držače (5).
- ▶ Zakrilce za izbacivanje (1) odložiti na korpu za skupljanje trave (2).

6.1.3 Skidanje korpe za travu

- ▶ Isključite motor.
- ▶ Postavite kosačicu na ravnu površinu.
- ▶ Otvorite poklopac za pražnjenje i pridržite ga.
- ▶ Korpu za travu skinite povlačeći je nagore i držeći je za ručku.
- ▶ Zatvorite poklopac za pražnjenje.

6.2 Postavljanje i skidanje produžetka

6.2.1 Postavljanje produžetka

- ▶ Ugasite motor.
- ▶ Izvucite utikač za svećice.
- ▶ Postavite kosačicu na ravnu površinu.

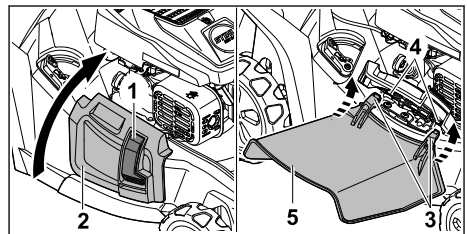

- ▶ Pritisnite blokadu (1) i držite je tako.
- ▶ Otvorite poklopac za bočno izbacivanje (2) i pridržite ga.
- ▶ Pričvrstite obe kuke (3) na osovinu (4) odozdo.
- ▶ Postavite poklopac za bočno izbacivanje (2) na produžetak (5).
- ▶ Umetnite utikač za svećice.

6.2.2 Skidanje produžetka

- ▶ Ugasite motor.
- ▶ Izvucite utikač za svećice.
- ▶ Postavite kosačicu na ravnu površinu.

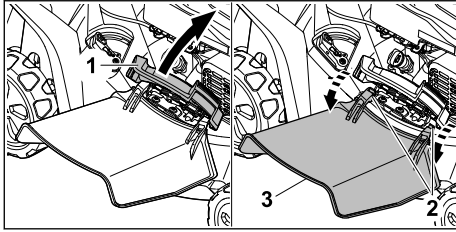

- ▶ Otvorite poklopac za bočno izbacivanje (1) i pridržite ga.
- ▶ Otkaçite obe kuke (2).
- ▶ Presavijte produžetak (3) nagore i skinite ga.
- ▶ Zatvorite poklopac za bočno izbacivanje (1).
- ▶ Umetnite utikač za svećice.

6.3 Dolivanje motornog ulja

Motorno ulje podmazuje i hladi motor.

Specifikacije motornog ulja i količine punjenja su navedene u uputstvu za upotrebu motora.

UPUTSTVO

- U stanju prilikom isporuke nije napunjeno motorno ulje. Pokretanje motora bez ili sa nedovoljno motornog ulja može da ošteti kosačicu.
 - ▶ Pre startovanja proverite nivo motornog ulja i po potrebi dopunite motorno ulje.
- ▶ Napunite motorno ulje na način opisan u ovom uputstvu za upotrebu.

7 Punjenje kosačice

7.1 Sipanje goriva u kosilicu za travu

UPUTSTVO

- Ako se kosilica za travu ne napuni odgovarajućim gorivom, kosilica za travu može da bude oštećena.
 - ▶ Pridržavajte se uputstva za upotrebu motora.
- ▶ Ugasite motor.
- ▶ Kosilicu za travu postavite na ravnu podlogu.
- ▶ Okolinu čepa rezervoara za gorivo očistite vlažnom krpom.

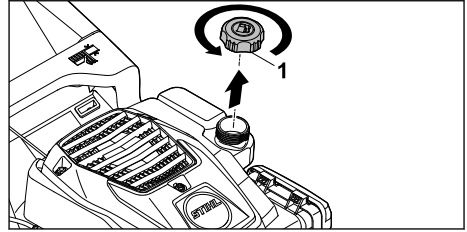

- ▶ Čep rezervoara za gorivo (1) okrećite na levo sve dok ne bude moguće skidanje čepa rezervoara za gorivo.
- ▶ Skinite čep rezervoara za gorivo.
- ▶ Gorivo sipajte pomoću odgovarajućeg pomagala za sipanje tako da do ivice rezervoara za gorivo ostane slobodno najmanje 15 mm.
- ▶ Čep rezervoara za gorivo namestite na rezervoar za gorivo.
- ▶ Čep rezervoara za gorivo zavijte na desno i zategnite rukom. Rezervoar za gorivo je zatvoren.

8 Podešavanje kosačice za korisnika

8.1 Rasklapanje upravljača

- ▶ Ugasite motor.
- ▶ Izvucite utikač svećice.
- ▶ Kosilicu za travu postavite na ravnu podlogu.

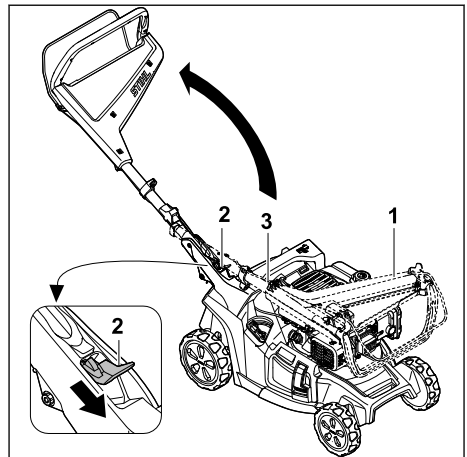

- ▶ Čvrsto držite upravljač (1).
- ▶ Polugu (2) pritisnite prema dole i zadržite.
- ▶ Rasklopite upravljač (1) i uverite se da kabl (3) nije priklješten.
- ▶ Pustite polugu (2). Upravljač se čujno zavravljuje.

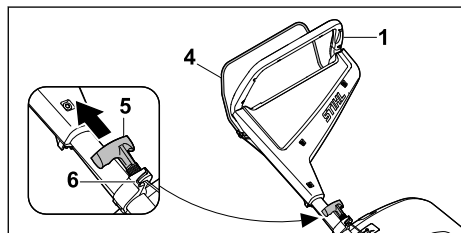

- ▶ Pritisnite i zadržite polugu sa prekidačem (4) prema upravljaču (1).
- ▶ Lagano povucite ručicu startera (5) u smeru vođice potezne sajle (6).
- ▶ Zakačite ručicu startera (5) na vođicu potezne sajle (6).
- ▶ Otpustite polugu sa prekidačem (4).
- ▶ Umetnite utikač svećice.

8.2 Sklapanje upravljača

Upravljač se može sklopiti za transport ili skladištenje za uštedu prostora.

- ▶ Ugasite motor.
- ▶ Izvucite utikač svećice.
- ▶ Kosilicu za travu postavite na ravnu podlogu.
- ▶ Otključajte ručicu startera sa vođice potezne sajle i polako vratite u pravcu motora.

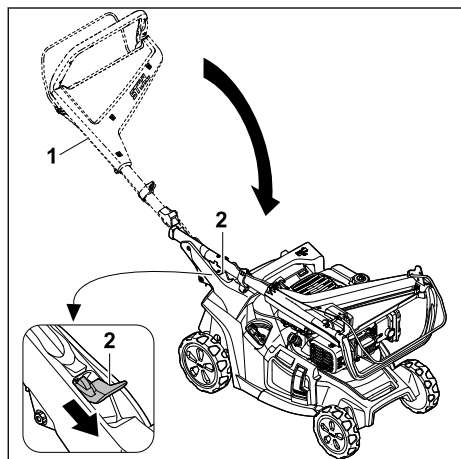

- ▶ Čvrsto držite upravljač (1).
- ▶ Polugu (2) pritisnite prema dole i zadržite.
- ▶ Sklopite upravljač (1).
- ▶ Pustite polugu (2).

Upravljač se čujno zavravljuje.

- ▶ Umetnite utikač svećice.

8.3 Podešavanje upravljača

- ▶ Ugasite motor.
- ▶ Izvucite utikač za svećice.

- ▶ Postavite kosačicu na ravnu površinu.

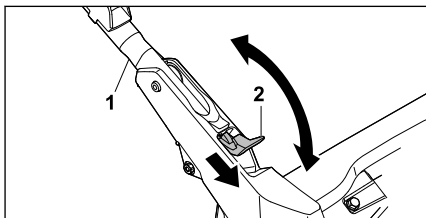

- ▶ Čvrsto držite upravljač (1).
- ▶ Pritisnite polugu (2) naniže i zadržite je u tom položaju.
- ▶ Postavite upravljač (1) u željeni položaj i pazite da ponovo u potpunosti uđe u odgovarajući položaj.
- ▶ Pustite polugu (2).
- ▶ Umetnite utikač za svećice.

9 Startovanje i gašenje motora

9.1 Pokretanje motora

- ▶ Postavite kosačicu na ravnu površinu.

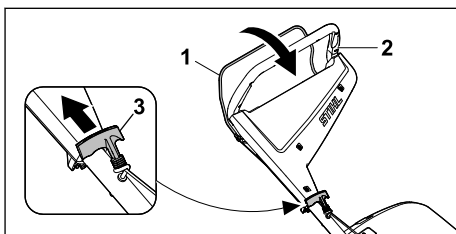

- ▶ Levom rukom pritisnite dršku za pokretanje (1) prema upravljaču (2) i držite je tako.
- ▶ Desnom rukom polako povlačite ručku startera (3) sve dok ne osetite otpor.
- ▶ Brzo izvlačite i vraćajte ručku startera (3) sve dok se motor ne pokrene.
- ▶ Ako se motor na pokreće: Konsultujte uputstvo za upotrebu motora.

9.2 Isključivanje motora

- ▶ Postavite kosačicu na ravnu površinu.
- ▶ Pustite dršku za pokretanje.
- ▶ Motor će se isključiti.
- ▶ Napustite položaj korisnika.

10 Provera kosačice

10.1 Provera komandi

Drška za pokretanje



- ▶ Ugasite motor.

- ▶ Povucite dršku za pokretanje do kraja u smeru upravljača i ponovo pustite.
 - ▶ Ako se drška za pokretanje teško pokreće ili se ne vraća u početni položaj: Nemojte da koristite kosačicu, već se obratite ovlašćenom STIHL distributeru.
- Drška za pokretanje je neispravna.

10.2 Provera noža

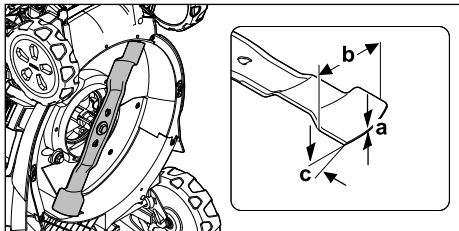
- ▶ Ugasite motor.
- ▶ Izvucite utikač za svećice.
- ▶ Postavite kosačicu u odgovarajući položaj,  15.1.



- ▶ Izmerite sledeće:
 - debljinu a
 - širinu b
 - ugao oštrenja c
- ▶ Ako su minimalna debljina ili minimalna širina noževa potkoračene: Zamenite nož,  19.2.
- ▶ Ako nož nema propisan ugao oštrenja: Naoštrite nož,  19.2.
- ▶ Ako ste u nedoumici: Obratite se ovlašćenom STIHL distributeru.

11 Rad sa kosačicom

11.1 Držanje kosačice i upravljanje njome



- ▶ Čvrsto držite upravljač obema rukama i to tako da ga palcima obuhvatite.

11.2 Podešavanje visine reza

Mogu se podesiti 7 visina reza:

- 20 mm = pozicija 1
- 30 mm = pozicija 2
- 40 mm = pozicija 3

- 55 mm = pozicija 4
- 70 mm = pozicija 5
- 85 mm = pozicija 6
- 100 mm = pozicija 7

Pozicije su označene na kosilici za travu.

Podešavanje visine reza

- ▶ Ugasite motor.
- Nož se ne sme okretati.
- ▶ Kosilicu za travu postavite na ravnu podlogu.

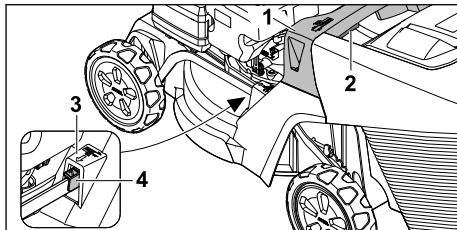

- ▶ Kosilicu za travu čvrsto držite za ručku (1).
- ▶ Pritisnite i zadržite polugu (2).
- ▶ Podizanjem i spuštanjem postavite kosilicu za travu u željeni položaj.
- Trenutna visina reza se može očitati sa indikatora visine reza (3) pomoću oznake (4).
- ▶ Pustite polugu (2).
- Kosilicu za travu se uklapa.

11.3 Košenje i malčiranje

Kosilica za travu je opremljena sa više noževa i može se koristiti za košenje ili malčiranje.

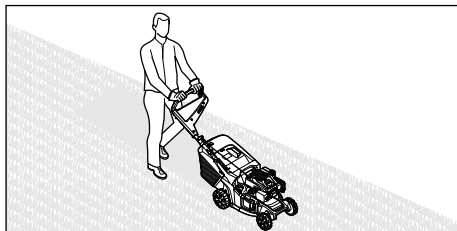

- ▶ Kosilicu za travu gurajte polako i kontrolisano prema napred.

11.4 Otvaranje i zatvaranje poklopca za usitnjavanje

11.4.1 Otvaranje poklopca za usitnjavanje

- ▶ Ugasite motor.
- ▶ Postavite kosačicu na ravnu površinu.

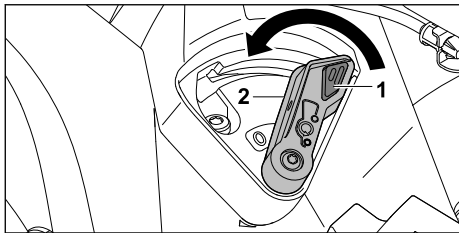

- ▶ Pritisnite blokadu (1) i držite je tako.
- ▶ Postavite polugu (2) u položaj 0. Poklopac za usitnjavanje je otvoren.
- ▶ Otpustite blokadu (1).

11.4.2 Zatvaranje poklopca za usitnjavanje

- ▶ Ugasite motor.
- ▶ Postavite kosačicu na ravnu površinu.

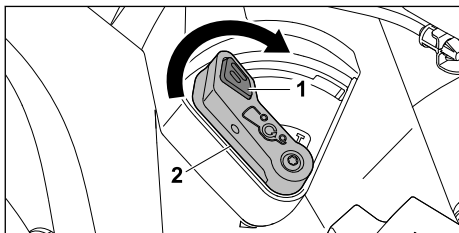

- ▶ Pritisnite blokadu (1) i držite je tako.
- ▶ Postavite polugu (2) u položaj I. Poklopac za usitnjavanje je zatvoren.
- ▶ Otpustite blokadu (1).

11.5 Pražnjenje korpe za travu

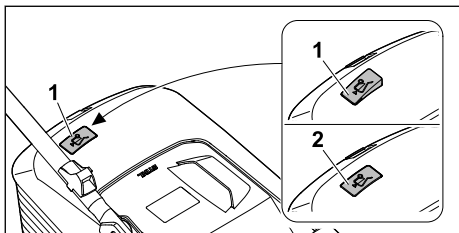

Nož stvara vazdušno strujanje koje podiže pokazivač napunjenosti (1). Ako je korpa za travu napunjena, vazdušno strujanje se zaustavlja. Ako je vazdušno strujanje suviše slabo, pokazivač napunjenosti (2) se vraća u stanje mirovanja. Ovo ukazuje na to da je potrebno isprazniti korpu za travu.

Neograničeno funkcionisanje pokazivača napunjenosti moguće je samo uz optimalno vazdušno strujanje. Spoljni uticaji, kao što su mokra, gusta ili visoka trava, niski nivoi košenja, prljavština ili

slično, mogu da naruše vazdušno strujanje i funkcionisanje pokazivača napunjenosti.

- ▶ Ako se pokazivač napunjenosti vrati u stanje mirovanja: Ispraznite korpu za travu.
- ▶ Isključite kosačicu.
- ▶ Skinite korpu za travu.

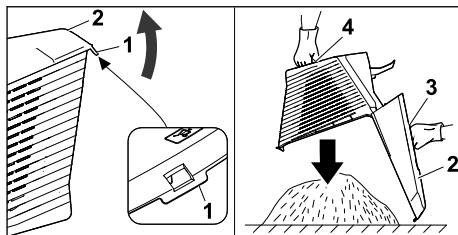

- ▶ Otvorite zatvarač (1).
- ▶ Otvorite gornji deo korpe za travu (2) pomoću ručke (3) i pridržite ga.
- ▶ Drugom rukom čvrsto držite transportnu ručku (4).
- ▶ Ispraznite korpu za travu.
- ▶ Sklopite korpu za travu.
- ▶ Postavite korpu za travu.

12 Posle rada

12.1 Posle rada

- ▶ Isključite motor.
- ▶ Ako je kosačica vlažna: Ostavite kosačicu da se osuši.
- ▶ Očistite kosačicu.

13 Transportovanje

13.1 Transport kosačice

- ▶ Ugasite motor.
Nož ne sme da se okreće.
- ▶ Izvucite utikač za svećice.

Guaranje kosačice

- ▶ Polako gurajte kosačicu napred držeći je pod kontrolom.

Nošenje kosačice

- ▶ Nosite zaštitne rukavice.
- ▶ Skinite korpu za travu.
- ▶ Skinite produžetak.

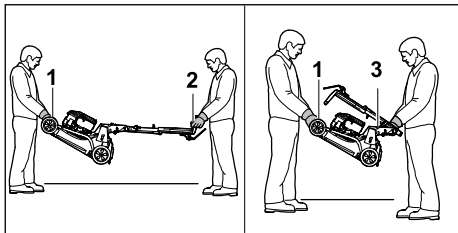

- ▶ Ako nosite kosačicu sa rasklopljenim upravljačem:
 - ▶ Jedna osoba treba obema rukama čvrsto da drži kosačicu za transportnu ručku (1), dok druga osoba treba da je obema rukama čvrsto drži za upravljač (2).
 - ▶ Podignite i nosite kosačicu uz nečiju pomoć.
- ▶ Ako nosite kosačicu sa sklopljenim upravljačem:
 - ▶ Sklopite upravljač, 8.2.
 - ▶ Jedna osoba treba obema rukama čvrsto da drži kosačicu za transportnu ručku (1), dok druga osoba treba da je obema rukama čvrsto drži za ručku (3).
 - ▶ Podignite i nosite kosačicu uz nečiju pomoć.

Transport kosačice vozilom

- ▶ Osigurajte kosačicu u uspravnom položaju tako da ne može da se prevrne i pomera.

14 Čuvanje

14.1 Čuvanje kosačice

- ▶ Isključite motor i pustite ga da se ohladi.
- ▶ Izvucite utikač za svećice.
- ▶ Čuvajte kosačicu tako da budu ispunjeni sledeći uslovi:
 - Kosačica je van domašaja dece.
 - Kosačica je čista i suva.
 - Kosačica ne može da se prevrne.
 - Kosačica ne može da se otkotrlja.
- Ako se kosačica skladišti na duže od tri meseca, takođe obratite pažnju na sledeće:
 - ▶ Ostavite motor da radi dok se rezervoar za gorivo ne isprazni.
 - ▶ Ovlašćeni STIHL distributer treba da očisti rezervoar za gorivo.
 - ▶ Zamenite motorno ulje na način naveden u uputstvu za upotrebu motora.
 - ▶ Odvijte svećicu i dolijte 3 ml motornog ulja u motor kroz otvor svećice.
 - ▶ Nekoliko puta izvucite i vratite ručku startera.

! UPOZORENJE

- Ako se izvuče ručka startera kada je uklonjen utikač za svećice, mogu da izlete varnice. Varnice mogu da zapale izašla isparenja benzina i izazovu požare i eksplozije. Može doći do ozbiljnih ili fatalnih povreda, a i do nastanka materijalne štete.
 - ▶ Držite utikač za svećice dalje od otvora svećice.
 - ▶ Zavrnite svećice i dobro ih pritegnite.

14.2 Položaj za skladištenje

Kosačica može da se sklopi radi uštede prostora za skladištenje.

- ▶ Postavite kosačicu na ravnu površinu.
- ▶ Skinite korpu za travu.
- ▶ Podesite najviši stepen visine košenja. 11.2

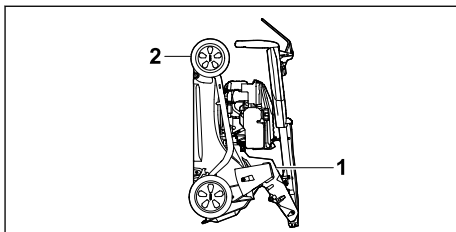

- ▶ Sklopite upravljač. 8.2
- ▶ Držite kosačicu jednom rukom za ručku (1) dok drugom rukom čvrsto držite transportnu ručku (2) i položite je na leđa.

15 Čišćenje

15.1 Postavljanje kosačice u odgovarajući položaj

- ▶ Ostavite motor da radi dok se rezervoar za gorivo ne isprazni. Motor će se isključiti.
- ▶ Izvucite utikač za svećice.
- ▶ Postavite kosačicu na ravnu površinu.
- ▶ Odvojite ručku startera od vođice za sajlju.
- ▶ Skinite korpu za travu.
- ▶ Podesite najviši stepen visine košenja, 11.2.
- ▶ Postavite upravljač u najdublji položaj, 8.3.

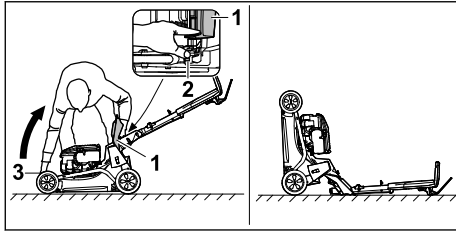

- ▶ Stanite desno od uređaja.
- ▶ Otvorite poklopac za pražnjenje (1) i pridržite ga.
- ▶ Levom rukom gurnite polugu (2) nadole i držite je.
- ▶ Desnom rukom čvrsto uhvatite kosačicu za transportnu ručku (3) i položite je na leđa. Kosačica stoji stabilno i može se očistiti.

15.2 Čišćenje kosačice

- ▶ Ugasite motor.
- ▶ Sačekajte da se kosačica ohladi.
- ▶ Izvucite utikač za svećice.
- ▶ Očistite kosačicu vlažnom krpom.
- ▶ Proreze ventilacije očistite četkicom.
- ▶ Uspravite kosačicu.
- ▶ Prostor oko noža i sam nož očistite drvenim štapom, mekanom četkom ili vlažnom krpom.
- ▶ Umetnite utikač za svećice.

UPUTSTVO

- Čišćenje uređajem za čišćenje pod visokim pritiskom ili mlazom vode može da ošteti uređaj.
 - ▶ Uređaj nemojte čistiti uređajem za čišćenje pod visokim pritiskom ili mlazom vode.

16 Održavanje

16.1 Intervali održavanja

Intervali održavanja zavise od uslova u okruženju i uslova rada. STIHL preporučuje sledeće intervale održavanja:

Motor

- ▶ Održavajte motor na način naveden u ovom uputstvu za upotrebu.

Kosačica

- ▶ Neka ovlašćeni STIHL distributer proveri kosačicu jednom godišnje.

16.2 Demontaža i montaža noža

16.2.1 Demontaža noža

- ▶ Ugasite motor.
- ▶ Izvucite utikač za svećice.

- ▶ Postavite kosačicu u odgovarajući položaj.

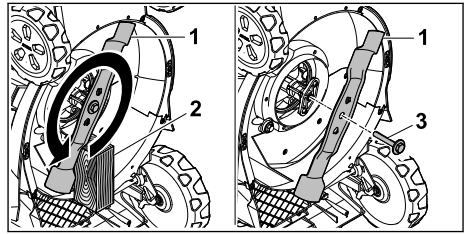

- ▶ Blokirajte nož (1) komadom drveta (2).
- ▶ Odvrtite zavrtnaj zajedno sa podloškom (3) u smeru strelice i skinite ga.
- ▶ Skinite nož (1).
- ▶ Odložite zavrtnaj sa podloškom (3). Za montažu noža (1) koristite novi zavrtnaj sa podloškom.
- ▶ Umetnite utikač za svećice.

16.2.2 Montaža noža

- ▶ Ugasite motor.
- ▶ Izvucite utikač za svećice.
- ▶ Postavite kosačicu u odgovarajući položaj.

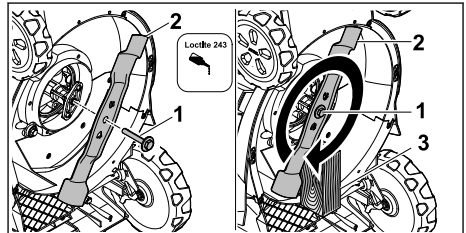

- ▶ Na navoje zavrtnja sa podloškom (1) nanesite sredstvo za osiguranje zavrtnja Loctite 243.
- ▶ Postavite nož (2) tako da ispupčenja na dodirnoj površini uđu u žlebove.
- ▶ Zavrtnite zavrtnaj sa podloškom (1).
- ▶ Blokirajte nož (2) komadom drveta (3).
- ▶ Skinite zavrtnaj sa podloškom (1) uz 60 Nm.
- ▶ Umetnite utikač za svećice.

16.3 Oštrenje i balansiranje noževa



Potrebno je mnogo vežbe za pravilno oštrenje i centriranje noža.

STIHL preporučuje da oštrenje i centriranje noža prepustite ovlašćenom STIHL distributeru.

Aktuelne adrese ovlašćenih distributera možete da pronađete u odgovarajućem STIHL predstavništvu za određenu zemlju na veb-lokaciji www.stihl.com.

**UPOZORENJE**

- Ivice sečiva noža su oštre. Korisnik može da se poseče.
 - ▶ Nosite zaštitne rukavice od izdržljivog materijala.

- ▶ Ugasite motor.
- ▶ Izvucite utikač za svećice.
- ▶ Postavite kosačicu u odgovarajući položaj,  15.1.
- ▶ Demontirajte nož.
- ▶ Naoštrite noževе. Vodite pritom računa o uglu oštrenja i hladite nož,  19.2. Nož ne sme da poplavi tokom oštrenja.
- ▶ Montirajte noževе.

18 Otklanjanje smetnji**18.1 Otklanjanje smetnji na kosačici**

- ▶ Umetnite utikač za svećice.
- ▶ Ako ste u nedoumici: Obratite se ovlašćenom STIHL distributeru.

17 Popravljanje**17.1 Popravka kosačice**

Korisnik ne može sam da popravlja kosačicu i nož.

- ▶ Ukoliko su kosačica ili nož oštećeni: Nemojte koristiti kosačicu ili nož, nego potražite pomoć ovlašćenog STIHL distributera.
- ▶ Ukoliko su natpisi nečitljivi ili oštećeni: Neka ovlašćeni STIHL distributer zameni natpise.

Smetnja	Uzrok	Rešenje
Motor ne može da se pokrene.	Stremen za uključivanje rada kosačice nije pritisnut.	▶ Pokrenite motor kao što je opisano u ovom uputstvu za upotrebu.
	Rezervoar za gorivo je prazan.	▶ Dolijte gorivo u kosačicu.
	Vod za gorivo je zapušten.	▶ Potražite STIHL trgovca.
	Gorivo u rezervoaru je loše, zaprljano ili staro.	▶ Koristite sveže originalno bezolovno gorivo.
	Filter za vazduh je prljav.	▶ Filter za vazduh očistite ili zamenite kao što je opisano u uputstvu za upotrebu motora.
	Utikač za svećice je izvučen iz svećice ili je kabl za paljenje loše pričvršćen na utikaču.	▶ Umetnite utikač za svećice. ▶ Proverite kontakt između kabla za paljenje i utikača.
	Svećica je rdava, oštećena ili je odstojanje elektroda neispravno.	▶ Očistite ili zamenite svećicu. ▶ Podesite odstojanje elektroda.
	Otpor na noževima je prevelik.	▶ Podesite veću visu košenja. ▶ Pokrenite motor na nižoj travi.
Motor se teško pokreće ili snaga motora postaje slabija.	Kućište kosačice je zapušeno.	Očistite kosačicu.
	Podešena je premala visina košenja ili je brzina pomaka prevelika.	Prilagodite visinu košenja ili kosite sporije.
	U rezervoaru za gorivo i karburatoru se nalazi voda ili je karburator zapušten.	Ispraznite rezervoar za gorivo, očistite vod za gorivo i karburator.
	Rezervoar za gorivo je prljav.	Potražite STIHL trgovca.
	Filter za vazduh je prljav.	Filter za vazduh očistite ili zamenite kao što je opisano u uputstvu za upotrebu motora.
	Svećica je rdava.	Očistite ili zamenite svećicu.
Motor se veoma zagreva.	Nivo motornog ulja je suviše nizak.	Dolijte ili zamenite motorno ulje kao što je opisano u uputstvu za upotrebu motora.

Smetnja	Uzrok	Rešenje
	Rebra za hlađenje su prljava.	Očistite kosačicu.
Kosačica jako vibrira.	Nož je oštećen.	Zamenite nož.
	Nož nije pravilno montiran.	Montirate nož.
Rezanje trave nije čisto.	Nož je tup ili istrošen.	Naoštrite ili zamenite nož.

19 Tehnički podaci

19.1 Kosačica STIHL RM 443.3

- Tip motora: STIHL EVC 200 C
- Zapremina: 139 cm³
- Snaga (P): 2,1 kW (2,8 KS) pri 2800/min
- Broj obrtaja (n): 2800/min
- Maksimalna zapremina rezervoara za gorivo: 0,9 l
- Težina (m): 28 kg
- Maksimalni kapacitet korpe za travu: 52 l
- Širina noža: 41 cm

19.2 Nož

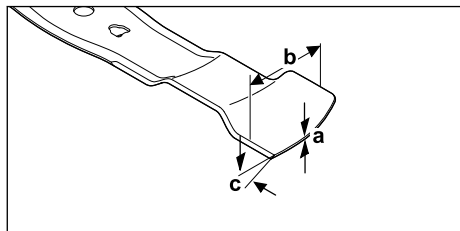

- Minimalna debljina a: 1,6 mm
- Minimalna širina b: 55 mm
- Ugao oštrenja c: 30°

19.3 Vrednosti nivoa buke i vibracija

K-vrednost za nivo pritiska zvuka iznosi 2 dB(A).
K-vrednost za nivo snage zvuka iznosi 2,2 dB(A).
K-vrednost za vibracione vrednosti iznosi 2,2 m/s².

- Nivo pritiska zvuka L_{pA} mereno prema 5395-2: 79 dB(A)
- Garantovani nivo snage zvuka L_{WA,d}, mereno prema 2000/14/EG / S.I. 2001/1701: 93 dB(A)
- Vibraciona vrednost a_{hV} upravljača, merena prema EN ISO 5395-2 : 4,4 m/s²

Informacije o usklađenosti sa smernicom za poslodavce Vibracije 2002/44/EG i S.I. 2005/1093 su navedene pod www.stihl.com/vib.

19.4 REACH

REACH je oznaka za propis EU u vezi sa registracijom, procenom i dozvolom za upotrebu hemikalija.

Više informacija u vezi sa ispunjavanjem propisa REACH na www.stihl.com/reach.

20 Rezervni delovi i pribor

20.1 Rezervni delovi i pribor

STIHL Ovi simboli označavaju originalne rezervne delove STIHL i originalni pribor STIHL.

STIHL preporučuje upotrebu originalnih rezervnih delova STIHL i originalnog pribora STIHL.

I pored stalnog nadzora tržišta, STIHL ne može da proceni rezervne delove i pribor drugih proizvođača u smislu pouzdanosti, sigurnosti i pogodnosti, tako da STIHL ne može jamčiti ni za njihovo korišćenje.

Originalni rezervni delovi STIHL i originalni pribor STIHL dostupni su kod specijalizovanog prodavca STIHL.

20.2 Važni rezervni delovi

- Nož: WA40 702 0105
- Zavrtanj za nož sa podloškom: 0000 951 3505

21 Zbrinjavanje

21.1 Odlaganje kosačice na otpad

Informacije o odlaganju dostupne su kod lokalne administracije ili kod ovlašćenog distributera kompanije STIHL.

Neppravilno odlaganje može ugroziti zdravlje i zagaditi životnu sredinu.

- ▶ Onesite STIHL proizvode, uključujući ambalažu, na odgovarajuće sabirno mesto za reciklažu u skladu sa lokalnim propisima.
- ▶ Ne odlazite proizvod sa kućnim otpadom.

22 EU izjava o usaglašenosti**22.1 Kosilica za travu
STIHL RM 443.3**

STIHL Tirol GmbH
Hans Peter Stihl-Straße 5
6336 Langkampfen

Austrija

izjavljuje pod punom odgovornošću, da

- Vrsta konstrukcije: kosilica za travu
- Fabrička marka: STIHL
- Tip: RM 443.3
- Širina reza: 41 cm
- Identifikacija serije: WB40

odgovara merodavnim odredbama u smernicama 2000/14/EG, 2006/42/EG, 2014/30/EU i 2011/65/EU, i da je proizvod razvijen i proizveden u saglasnosti sa sledećim normama koje su važeće prema datumu proizvodnje: EN ISO 5395-1, EN ISO 5395-2 i EN ISO 14982.

Ovlašćena saradnička strana:

TÜV Rheinland LGA Products GmbH
Tillystraße 2
90431 Nürnberg, DE

Prilikom utvrđivanja izmerenog i garantovanog nivoa snage zvuka postupano je prema smernici 2000/14/EG, dodatak VIII.

Izmereni nivo snage zvuka: 91,2 dB(A)

Garantovani nivo snage zvuka: 93 dB(A)

Za tehničku dokumentaciju zadužen je STIHL Tirol GmbH.

Godina proizvodnje i broj mašine navedeni su na kosilici za travu.

Langkampfen, 27.11.2023

STIHL Tirol GmbH

po ovlašćenju 

Matthias Fleischer, Šef razvoja proizvoda

po ovlašćenju 

Sven Zimmermann, Šef sektora za kvalitet

23 UKCA Izjava proizvođača o usaglašenosti**23.1 Kosilica za travu
STIHL RM 443.3**

STIHL Tirol GmbH
Hans Peter Stihl-Straße 5
6336 Langkampfen

Austrija

izjavljuje pod punom odgovornošću, da

- Vrsta konstrukcije: kosilica za travu
- Fabrička marka: STIHL
- Tip: RM 443.3
- Širina reza: 41 cm
- Identifikacija serije: WB40

odgovara relevantnim odredbama britanskih propisa Noise Emission in the Environment by Equipment for use Outdoors Regulations 2001, Supply of Machinery (Safety) Regulations 2008, Electromagnetic Compatibility Regulations 2016 i The Restriction of the Use of Certain Hazardous Substances in Electrical and Electronic Equipment Regulations 2012 i da je proizvod razvijen i proizveden u saglasnosti sa verzijama sledećih standarda koje su važeće prema datumu proizvodnje: EN ISO 5395-1, EN ISO 5395-2 i EN ISO 14982.

Ovlašćena saradnička strana:

TUV Rheinland UK LTD
1011 Stratford Road
Solihull, B90 4BN

Prilikom utvrđivanja izmerenog i garantovanog nivoa snage zvuka postupano je prema britanskom propisu Noise Emission in the Environment by Equipment for use Outdoors Regulations 2001, Schedule 11.

- Izmereni nivo snage zvuka: 91,2 dB(A)
- Garantovani nivo snage zvuka: 93 dB(A)

Za tehničku dokumentaciju zadužen je STIHL Tirol GmbH.

Godina proizvodnje i broj mašine navedeni su na kosilici za travu.

Langkampfen, 27.11.2023

STIHL Tirol GmbH

po ovlašćenju 

Matthias Fleischer, Šef razvoja proizvoda



po ovlašćenju

Sven Zimmermann, Šef sektora za kvalitet

24 Адресе

www.stihl.com

www.stihl.com



0478-111-9860-A



0478-111-9860-A